

DE

PCE

Connection  
to the future



**Industriesteckgeräte**  
**2020/21**  
MADE IN AUSTRIA





PC ELECTRIC GesmbH / 4973 St. Martin i.L. / Austria

**PCE**

Connection  
to the future

## Inhaltsverzeichnis

Seite

	<b>Informationen</b>	<b>2 - 15</b>	
	<b>CEE Stecker und Kupplungen 16A - 125A</b> Stecker, Winkelstecker, Wandgerätestecker, Anbaugerätestecker, Phasenwender, Zubehör, Kupplungen	<b>16 - 57</b>	
	<b>CEE Wand- und Anbausteckdosen 16A - 125A</b> Wandsteckdosen, Anbausteckdosen gerade / schräg, CEE Design-Steckdosen	<b>58 - 105</b>	
	<b>Abschaltbare Wanddosen</b> Kompaktserie, mit DIN-Schiene, abgesichert	<b>106 - 123</b>	
	<b>Sondersteckvorrichtungen</b> Kleinspannung, 7-polig, Container, Caravan, Mehrfachsteckdosen, Adapter	<b>124 - 155</b>	
	<b>Schutzkontaktsteckvorrichtungen</b> S-Nova, P-Nova plus, Nautilus druckwasserdicht, Taurus2, Top Taurus2	<b>156 - 195</b>	
	<b>Schützen - Prüfen - Schalten</b> PRCD-S+, PRCD-K+, CEE-Diagnosestecker, CEE-Strommesstecker, Übergangs- und Reduziersteckvorrichtungen, Motorschutzschalter, Motorschutzstecker	<b>196 - 217</b>	
	<b>Veranstaltungstechnik - Midnight Serie</b> Camouflage Serie	<b>218 - 241</b>	
	<b>Wandverteiler Vollgummi und Kunststoff</b>	<b>242 - 271</b>	
	<b>Mobilverteiler Vollgummi und Kunststoff</b> Kompaktverteiler, Leergehäuse Kunststoff, Hängeverteiler, Energiesäulen, Klemmen, Fenster	<b>272 - 329</b>	
	<b>LED Arbeitsleuchten, LED Handlampen</b>	<b>330 - 335</b>	
	<b>Kabeltrommeln</b> Kabelaufroller, CEE Verlängerungsleitungen, Kabelbrücken	<b>336 - 343</b>	
	<b>Index nach Artikelnummern</b>	<b>344 - 354</b>	

# PC ELECTRIC GMBH



Connection  
to the future

**PCE** ist eines der weltweit führenden Unternehmen im Bereich der Entwicklung und Produktion von Industriesteckvorrichtungen mit einer Exportquote von über 80%!

Seit der Gründung im Jahr 1973 hat sich die Firma kontinuierlich weiterentwickelt und zu einer mittlerweile internationalen Unternehmensgruppe formiert.

Wir bieten eine breite Palette hochwertiger Produkte für verschiedenste Anwendungsbereiche in der Elektroinstallation an. Das verfügbare Sortiment wird laufend ergänzt und umfasst derzeit über 22.000 Artikel. Zusätzlich zu den Standardprodukten können auf modernen Spritzguss- und Metallbearbeitungsanlagen innerhalb weniger Tage auch kundenspezifische Konfigurationen gefertigt werden.

Hohes Qualitätsniveau (ISO 9001:2015), Flexibilität und ständige Innovationsbereitschaft zählen zu den wichtigsten Erfolgsfaktoren unserer kundenorientierten Strategie. Schnelligkeit ist dabei oberstes Gebot! Rasche Lieferzeiten und Termintreue durch rationelle Fertigungsmethoden und unkomplizierte Auftragsabwicklung werden von unseren Kunden seit Jahren geschätzt und haben für uns einen dementsprechend hohen Stellenwert.

Laufende Innovationstätigkeit in Bezug auf Produkt und Verfahren machen PCE zum kompetenten Partner für den professionellen Einsatz von Industriesteckvorrichtungen in der Elektroinstallation!

## Folgende Beteiligungsgesellschaften sind auch Produktionsstandorte:

**PCE POLSKA**, Dzierżoniów, Polen

**PCE MERZ**, Gaildorf, Deutschland

**PCEL**, Sri Lanka

**BRANDT GESMBH**, Inzersdorf, Österreich

**WINKLER GMBH**, Ingolstadt, Deutschland

**MOSER Systemelektrik**, Gaildorf, Deutschland

**SÄLZER Electric GmbH**, Wenden & Rochlitz, Deutschland



## Mobile Stromverteiler

Die Firma **Merz GmbH** ist ein international agierender Hersteller im Bereich mobile Stromverteiler, Prüftechnik, Blechtechnik und Schaltgeräte.

- Baustromverteiler
- Eventverteiler
- Unterflur Verteiler



## Prüftechnik

- Prüftafeln
- Stationäre Prüf- und Arbeitsplatzsysteme
- Mobile Prüfsysteme



## Blechtechnik

- Blechteile nach Kundenwunsch
- MERZBOX
- Balkonverkleidung



*Switch to Quality!*

## MERZ Schaltgeräte GMBH + CO KG

- Nockenschalter
- Hauptschalter
- DC-Schalter



## Sälzer Electric GmbH

- Lasttrennschalter
- Nockenschalter



Die Firma **Winkler GmbH** ist spezialisiert auf Schalt- und Elektroanlagen bis 5000A, die für viele Bereiche von Gewerbe, öffentlichen Gebäuden bis zur Großindustrie gefertigt werden.



Die Firma **Moser Systemelektrik** ist spezialisiert auf Unterflursysteme (Senkelektanten) und Anschlussäulen.





## QUALITÄTS- MANAGEMENT

---

- Produktion nach internationalen Standards (ISO 9001:2015)
- Erstklassige Qualität

## FORSCHUNG & ENTWICKLUNG

---

- Kosteneffiziente und innovative Lösungen
- Zahlreiche Patentanmeldungen



## KUNDEN-ORIENTIERUNG

- Zuverlässiger Service
- Hervorragendes Preis-Leistungs-Verhältnis
- Installationsfreundliches Design
- Kundenspezifische Sonderausführungen
- Kurze Lieferzeiten

## Globale Präsenz

- >80% Export
- Weltweite Allianzen
- Schnelle und zuverlässige Netzwerkstrukturen



# Informationen

## ZERTIFIZIERUNG NACH ISO 9001 : 2015

Das PCE Qualitätsmanagementsystem wurde als übereinstimmend mit dem Standard ISO 9001 : 2015 zertifiziert!

## CE-KENNZEICHNUNG



Bedeutung:

- Zeichen für die freie Verkehrsfähigkeit in der EU;
- wenn ein Produkt in einem der Mitgliedstaaten rechtmäßig in Verkehr gebracht wurde, so kann es damit in der ganzen Gemeinschaft rechtmäßig in Verkehr gebracht werden;
- kein Qualitäts- oder Gütezeichen;
- kein Kennzeichen der Normkonformität; im gewissen Sinne ein Sicherheitszeichen, da es die Einhaltung der grundlegenden Sicherheitsanforderungen anzeigt.



Die Richtlinien legen nur grundlegende Anforderungen fest, denen die Erzeugnisse genügen müssen.

Die wesentlichen Punkte für die CE-Kennzeichnung sind:

- CE-Kennzeichnung ist vom Hersteller oder EWR-Importeur verpflichtend anzubringen.
- Der Hersteller, EWR Importeur muss die technische Dokumentation für die Behörde zur Verfügung halten.
- Normenkonformitätszeichen sind neben der CE-Kennzeichnung zulässig- aber nicht mehr notwendig.

Anwendbare Richtlinien:

**RoHS Richtlinie 2011/65/EU** DES EUROPÄISCHEN PARLAMENTS UND DES RATES vom 8. Juni 2011 zur Beschränkung der Verwendung bestimmter gefährlicher Stoffe in Elektro- und Elektronikgeräten

**EMV Richtlinie 2014/30/EU** DES EUROPÄISCHEN PARLAMENTS UND DES RATES vom 26. Februar 2014 zur Harmonisierung der Rechtsvorschriften der Mitgliedstaaten über die elektromagnetische Verträglichkeit

**NSpRL Niederspannungsrichtlinie 2014/35/EU** DES EUROPÄISCHEN PARLAMENTS UND DES RATES vom 26. Februar 2014 zur Harmonisierung der Rechtsvorschriften der Mitgliedstaaten über die Bereitstellung elektrischer Betriebsmittel zur Verwendung innerhalb bestimmter Spannungsgrenzen auf dem Markt

## PRÜFZEICHEN

Zur gegenseitigen Anerkennung nationaler Prüfzeichen wurde ein IECEE CB Zertifizierungsabkommen geschaffen. PCE hat alle wichtigen Produkte nach diesem Verfahren geprüft. Eine Vielzahl internationaler Prüfzeichen ist vorhanden.

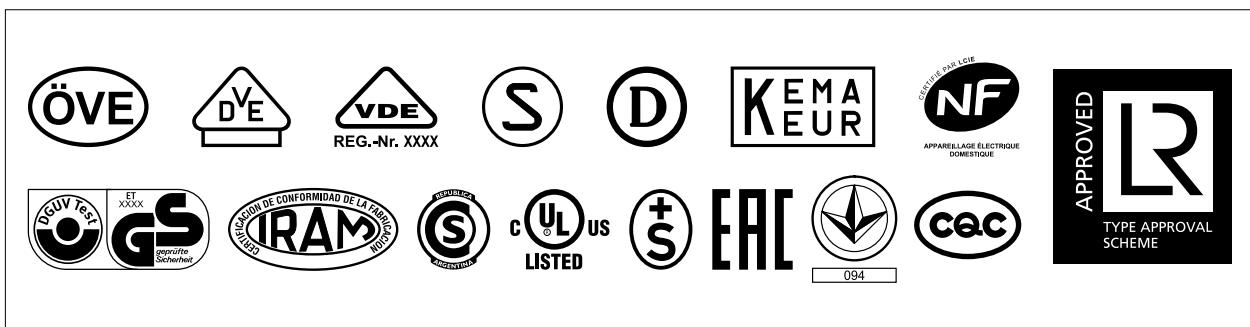



## CEE STECKVORRICHTUNG

Der Name „CEE Steckvorrichtung“ stammt von der internationalen Normung aus dem Jahre 1966. CEE-Internationale Kommission für Regeln zur Begutachtung Elektrotechnischer Erzeugnisse-Publikation 17.

## NORMUNG

CEE Steckvorrichtungen sind international genormt durch **IEC 60309-1**, **IEC 60309-2** und **IEC 60309-4**. **IEC** ist die **I**nternationale **E**lektrotechnische **K**ommission- für weltweite Normung auf elektrotechnischem Gebiet. Die **E**uropäischen **N**ormen **EN 60309-1**, **EN 60309-2** und **EN 60309-4** wurden von CENELEC ohne irgendeiner Abänderung von der IEC 60309 angenommen.

## CENELEC

Europäisches Komitee für Elektrotechnische Normung- Mitglieder sind die nationalen elektrotechnischen Komitees von Belgien, Bulgarien, Dänemark, Deutschland, Estland, Finnland, Frankreich, Griechenland, Irland, Island, Italien, Kroatien, Lettland, Litauen, Luxemburg, Malta, Mazedonien, Niederlande, Norwegen, Österreich, Polen, Portugal, Rumänien, Schweden, Schweiz, Serbien, Slowakei, Slowenien, Spanien, Tschechien, Türkei, Ungarn, dem Vereinigten Königreich und Zypern.

## SYSTEM

Die genormten CEE-Steckvorrichtungen nach EN 60309-2 bzw. IEC 60309-2 sind in Ihren Hauptmaßen so ausgelegt, dass Steckvorrichtungen mit gleichen Bemessungsströmen, Nennbetriebsspannungsbereichen, gleicher Polzahl und Frequenz von verschiedenen Herstellern **kompatibel** sind.

Um ein Stecken von Steckvorrichtungen **verschiedener** Spannungen und Frequenzen zu verhindern, werden 12 Stellungen des Schutzkontaktes zur Unverwechselbarkeitsnut des Dosenkragens zugeordnet (Schutzkontaktstellung „h“).

Die Ziffer mit dem nachfolgenden Buchstaben h gibt die Stellung der Schutzleiterkontaktbuchse an, wenn die von der Vorderseite betrachtete **Steckdose** oder **Kupplung** mit dem Zifferblatt einer Uhr verglichen wird. Dabei muss die Nut für die Grundnase auf 6-h-Stellung gehalten werden (siehe Seite 9).

## ANWENDUNG DER STECKVORRICHTUNGEN (BEGRIFFE)

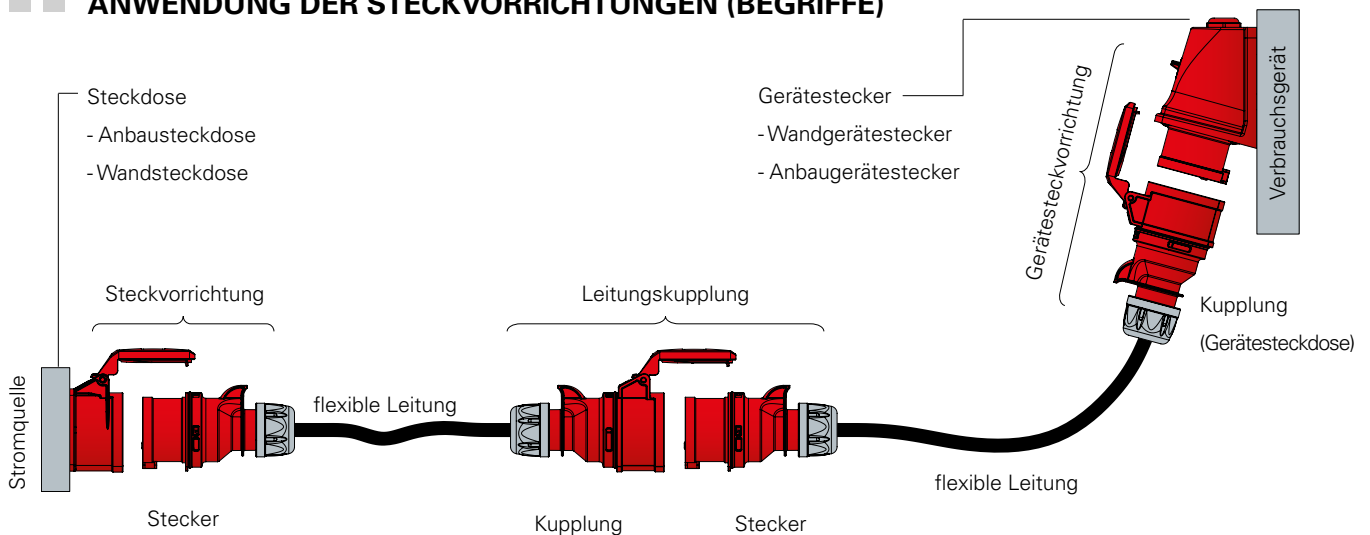

# Informationen

## PILOTKONTAKT

Der Pilotkontakt bei Stromstärken von 63A und 125A ist ein Hilfskontakt (schließt nacheilend beim Stecken und öffnet voreilend beim Ziehen) und dient zur elektrischen Verriegelung. Eine Verriegelung verhindert das Stecken und Ziehen unter Last. CEE Kupplungen und Steckdosen mit Pilotkontakt besitzen längere Phasenkontakte und gewährleisten keinen Fingerschutz, dieser muss durch eine Verriegelung erfüllt werden.

Technische Daten des Pilotkontakts:	
Anschlussart:	Schraubklemmen
Leitung flexibel [mm <sup>2</sup> ]	1–2,5
eindrätig [mm <sup>2</sup> ]	1–4
Kontaktschrauben [Ncm]	100 Ncm
Nennstrom	2A

Da PCE CEE-Steckvorrichtungen über eine ausreichende Schaltleistung verfügen, werden die CEE Kupplungen und Steckdosen **standardmäßig ohne Pilotkontakt** und kürzeren Phasenkontakten mit Fingerschutz geliefert.

## PCS (PILOT CONTACT SYSTEM)

PCS-System ist ein eingebauter Hilfskontakt, Verwendung nur bei 63A und 125A Kupplungen und Steckdosen, zur elektrischen Schutzverriegelung oder für zusätzliche Steuerzwecke, potenzialfrei geschaltet in der Steckdose. CEE Kupplungen und Steckdosen besitzen längere Phasenkontakte und gewährleisten keinen Fingerschutz, diese muss durch eine Verriegelung erfüllt werden.

Das PCS-System bringt folgende Vorteile mit sich:

- Spezialkabel für den Stecker ist nicht notwendig
- potentialfreies Stecken und Ziehen

### Technische Daten des PCS Systems:

- Kontakte: versilbert
- Drähte: 2x YF 1,5mm<sup>2</sup> 450mm
- Nennstrom: 2A

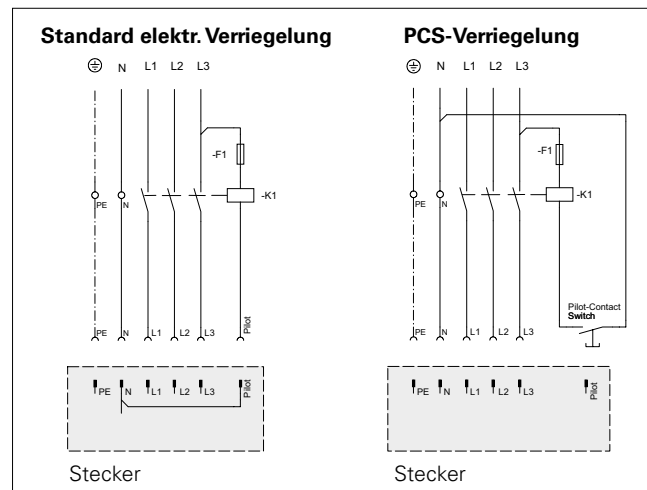

## ANSCHLUSSQUERSCHNITTE – ABMANTELUNGSLÄNGEN – ABISOLIERLÄNGEN

PCE Anschlussklemmen sind für folgende Anschlussquerschnitte ausgelegt. Empfohlene Abmantelungs- und Abisolierlängen für PCE Produkte

	Anschlussquerschnitte		Abmantelungslänge [mm]	Abisolierlänge [mm]
	Leitung flexibel [mm <sup>2</sup> ]	Leitung starr (ein-/mehrdrätig) [mm <sup>2</sup> ]		
Nennstrom				
16A- CEE	1–2,5	1–4	50	10–12
32A- CEE	2,5–6	2,5–10	50	12–14
63A- CEE	6–16	6–25	100	15–18
125A- CEE	16–50	16–70	100	24–27
16/32A - Kleinspannung <50V	1–10	1,5–10	70	14–16
S-Nova	1 <sup>*)</sup> –2x2,5	1–2x2,5		8–10
S-Nova (schraublos)	1 <sup>*)</sup> –2x2,5	1–2x2,5		8–14
P-Nova Plus	1 <sup>*)</sup> –2x2,5	1–2x2,5		8–10
Serie Taurus und TopTaurus Stecker	0,75–2,5		30	7
Serie Taurus und TopTaurus Kupplungen	1–2,5		30	7
Taurus und TopTaurus 3-Wege Kupplungen	1–2,5		30	7
Nautilus Stecker und Kupplungen	1–2,5		30	7
Nautilus Anbausteckdosen	1–2x2,5	1–2x2,5		7

\*) Es sind Adernendhülsen zu verwenden!

## STELLUNG DES SCHUTZKONTAKTES NACH IEC/EN 60309-2 – SERIE I

Spannung V	Frequenz Hz	2P+E (3p)		3P+E (4p)		3P+N+E (5p)	
		16+32A	63+125A	16+32A	63+125A	16+32A	63+125A
57/100 bis 75/130	50 und 60					4	4
100 bis 130	50 und 60	4	4	4	4		
120/208 bis 144/250	50 und 60					9	9
200 bis 250	50 und 60	6	6	9	9		
200/346 bis 240/415	50 und 60					6	6
220/380 250/440	50 60					3	3
250/440 bis 265/460	60					11	11
277/480 bis 288/500	50 und 60					7	7
347/600 bis 400/690	50 und 60					5	5
380 bis 415	50 und 60	9	9	6	6		
380 440	50 60			3	3		
440 bis 460	60			11	11		
480 bis 500	50 und 60	7	7	7	7		
600 bis 690	50 und 60			5	5		
1000	50 und 60					8	
> 50	100 bis 300	10	10	10	10	10	10
> 50	>300 bis 500	2	2	2	2	2	2
> 50 bis 250	Gleichstrom	3	3				
> 250	Gleichstrom	8	8				
Versorgung nach einem Trenntrafo	50 und 60	12	12	12	12	12	12
Alle nicht durch andere Anordnung abgedeckte Nennbetriebsspannungen und/oder Frequenzen		1	1	1	1	1	1

### KENNFARBEN

Werden zusätzlich zu den für Spannungen und Frequenzen vorgeschriebenen Aufschriften Kennfarben verwendet, sind folgende Farben zu verwenden:

Nennbetriebsspannung:	Kennfarbe:
20-25V	violett
40-50V	weiß
100-130V	gelb
200-250V	blau
380-480V	rot
500-1000V	schwarz
>50V (100-500Hz)	grün
ohne Kennfarbe	grau

### SERIE I

für Geräte >50V – Detailwerte siehe Tabelle oben

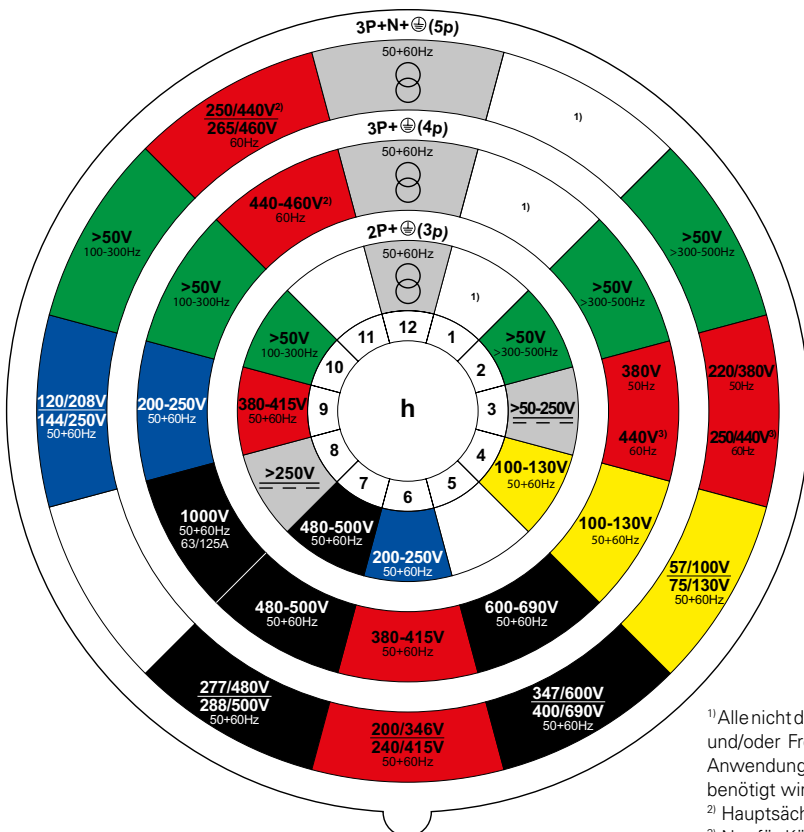

Uhrzeitstellung des Erdkontaktes von der Frontseite der Steckdose oder Kupplung gesehen.

Beispiele:

400V 5p = 6h

230V 5p = 9h

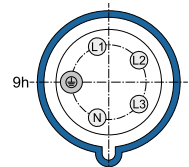
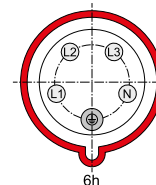

<sup>1)</sup> Alle nicht durch andere Anordnungen abgedeckten Nennbetriebsspannungen und/oder Frequenzen. Diese Uhrzeitstellung kann zusätzlich in speziellen Anwendungen, bei denen eine Unterscheidung zu standardisierten Positionen benötigt wird, genutzt werden.

<sup>2)</sup> Hauptsächlich für Schiffsinstallationen

<sup>3)</sup> Nur für Kühlcontainer (genormt durch ISO)

# Informationen

## ■ ■ HALTEVORRICHTUNG

Eine Haltevorrichtung verhindert unbeabsichtigtes Herausziehen durch Einrasten des Klappdeckels in eine Haltenase oder-nut bzw. durch ein Bajonettssystem (Rampe) mit einem Bajonettring.

Gemäß IEC/EN 60309-2 müssen folgende Haltevorrichtungen vorgesehen sein:

Bemessungsströme	IP Schutzart	Steckdosen und Kupplungen	Stecker und Gerätestecker
16A und 32A	IP44	Klappdeckel	Haltenase oder-nut
16A und 32A	IP67	Bajonettssystem	Haltenase oder-nut und Bajonettring
63A und 125A	IP67	Bajonettssystem	Bajonettring

Normauszug aus EN60309 für Stecker und Gerätestecker 16A und 32A:

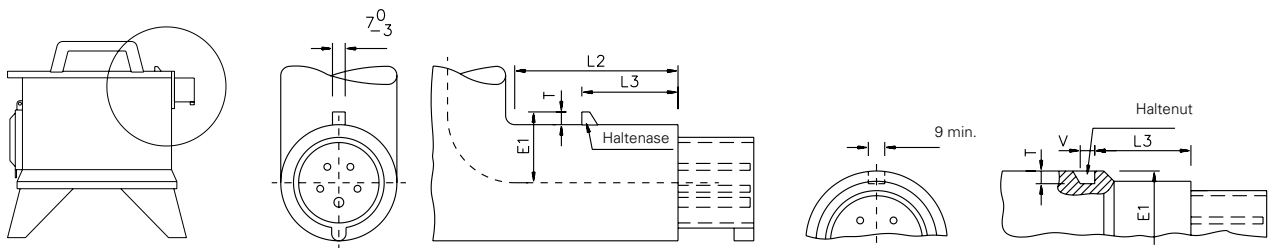

Positionstabelle (in mm):

		E1	L2	L3 (IP44)	L3 (IP67)	T	V
16	3	29-31	≥75	40-41	37-38	≥4	≥8
16	4	33-35	≥80	46-47	43-44	≥5	≥8
16	5	37-39	≥90	52-53	49-50	≥7	≥8
32	3	39-41	≥90	53-54	50-51	≥7	≥8
32	4	39-41	≥90	53-54	50-51	≥7	≥8
32	5	44-46	≥105	58,5-60	55,5-57	≥8	≥9

## ■ ■ KONTAKTE

Die Kontakte werden aus einer Kupfer-Zink-Legierung hergestellt, mit guten Eigenschaften für eine Kontaktverbindung wie:

- hohe elektrische Leitfähigkeit 15 MS/m ( $m/\Omega \text{ mm}^2$ );
- hohe Zugfestigkeit ca. 500 N/mm<sup>2</sup> (MPa);
- hohe Korrosionsbeständigkeit im Bereich Industrieatmosphäre,...
- in vernickelter Ausführung erhöhte Korrosionsbeständigkeit im Bereich Seewasser, Wasserdampf, Schwefelverbindungen, Landwirtschaft, Molkereien,...
- konform zu RoHS-Richtlinie 2011/65/EU

PCE Kupplungen und Steckdosen 63A und 125A beinhalten eine CuBe Lamellenfeder mit optimaler Kontaktierung und Korrosionsschutz.

## ■ ■ TEMPERATUREN

### Umgebungstemperatur:

Stecker und Steckdosen die der IEC 60884 für Haushaltssteckvorrichtungen entsprechen sind für eine Umgebungstemperatur von -5°C bis 35°C/24h, jedoch +40°C nicht überschreitend, geeignet.

Die IEC/EN 60309 gilt für CEE-Steckvorrichtungen, die bei einer Umgebungstemperatur, welche üblicherweise einen Bereich von -25°C bis +40°C nicht überschreitet, eingesetzt werden.

**Temperaturbeständigkeit:** PCE Haushaltssteckvorrichtungen selbst besitzen eine Temperaturbeständigkeit bis +70°C, kurzfristig 1h +100°C

PCE CEE Steckvorrichtungen selbst besitzen eine Temperaturbeständigkeit von -25°C bis +80°C, kurzfristig 1h +100°C.

## ■ ■ IK-CODE:

Der IK-Code ist ein Codierungssystem gemäß EN 50102 bzw. IEC 62262, das den Schutzgrad durch ein Gehäuse gegen schädliche äußere mechanische Beanspruchungen angibt.

Jede charakteristische Zifferngruppe des IK-Codes repräsentiert einen Beanspruchungsenergiewert laut Tabelle:

IK-Code	IK01	IK02	IK03	IK04	IK05	IK06	IK07	IK08	IK09	IK10
Beanspruchungsenergie Joule	0,14	0,2	0,35	0,5	0,7	1	2	5	10	20

## KUNSTSTOFFE

Unsere Steckvorrichtungen werden vorrangig aus PA6 sowie aus PC/ABS hergestellt.

Diese technischen Kunststoffe besitzen für diese Anwendungen besondere Eigenschaften:

- ausgezeichnete Schlagzähigkeit in Verbindung mit hoher Steifigkeit und Festigkeit
- hohe Wärmestabilität
- sehr gute isolierende Eigenschaften
- hohe Durchschlagsfestigkeit
- hohe Abriebfestigkeit
- hohe Witterungsbeständigkeit
- UV-Beständigkeit geprüft nach ISO 4892-2
- sehr gute chemische Beständigkeit gegen eine große Anzahl verschiedener Chemikalien
- frei von Cadmium und Halogenen (Fluor, Chlor, Brom, Jod, Astat)
- sowie konform zu RoHS-Richtlinie 2011/65/EU

PCE – Übersicht Chemikalienbeständigkeit:

Chemikalien	Konzentration	Beständigkeit	
		PA6	PC/ABS
Aceton		+	-
Aldehyde		o	-
Alkohole		+	+
Ameisensäure	4-5%	-	o
Ameisensäure rein		-	x
Ameisensäure wässrig		-	x
Amine		+	-
Ammoniak	5%	+	o / -
Ammoniakwasser		+	x
Ammoniaklösung	15%	x	o
Ammoniumchlorid	35%	+	-
Ammoniumverbindungen (Ausnahme: Persulfat)		+	x
anorganische Salze		+	o
Benzin		+	-
Benzol		+	o
Chlor		o	o
Diethylether		+	x
Essigsäure	5%	o	+
Ester		+	o
Ethanol	4%	+	+
Ethylether		+	o
Fette		+	o / +
Flußsäure		-	o
Formaldehyd	5%	+	-
Formaldehyd rein		+	x
Formaldehyd wässrig		+	x
Formalin	3-4%	+	-

Chemikalien	Konzentration	Beständigkeit	
		PA6	PC/ABS
Glutaraldehyd		o	x
Glykol		o	o
Glyoxylsäure		o	x
Glycerin		+	o
Kaliumhydroxid	50%	o	-
Ketone		+	-
Kraftstoffe		+	o / -
Kresol	30%	-	-
Methan		+	x
Mineralöle		+	+
Natriumchlorid		+	+
Natriumhydroxid	10%	+	x
Natronlauge	2-8%	+	-
Nitrobenzol		+	-
organische Säuren	1%	o/-	+
Öle		+	+
Peressigsäure	2%	-	-
Phosphorsäure	10%	-	o
Propanol		+	o
Salpetersäure	2%	-	+
Salzsäure	2%	-	o
Schwefelsäure	50%	-	+
Treibgase (Propan-Butangemisch)		x	-
Waschbenzin		x	o
Wasser		+	+
Wasserstoffperoxid	30%	o	+
Zitronensäure	20%	o	+

+ beständig    o bedingt beständig    - unbeständig    x keine Angabe



Die Angaben der Beständigkeit gelten bei Raumtemperatur und können bei Zusammentreffen verschiedener Medien zu unterschiedlichen Beständigkeiten führen. Diese Angaben befreien nicht von eigenen Prüfungen und Versuchen, um die konkrete Eignung der Produkte für den beabsichtigten Einsatz festzustellen.

Quelle: Saechtling Kunststoff Taschenbuch; Carl Hanser Verlag München, Wien; DSM Engineering plastics; PCE interne Prüfungen/Recherchen Stand 09.11.2016



# Informationen

## ■ ■ ANZUGSDREHMOMENTE FÜR PCE PRODUKTE

		Anzugsdrehmoment [Ncm]	
Schutzkontaktsteckvorrichtungen			
Überwurfmutter (TopTaurus, TopTaurus2, Nautilus)		400	
CEE		16A	32A
Überwurfmutter		500	600
Gehäuseschrauben		110	110
Verbindungs- schrauben		110	110
Überwurfmutter <50V		600	600
CEE		63A	125A
Überwurfmutter		1500	1500
Anschluss- gehäuseschrauben		200	200
Gehäuseschrauben		200	200
Verbindungs- schrauben		200	200

## IP-SCHUTZARTEN

CEE-Steckvorrichtungen mit Bemessungsströmen 16A, 32A und 63A entsprechen der Schutzart IP44 oder IP67; 125A der Schutzart IP66/67 nach EN 60529.

Steckdosen und Kupplungen werden mit und ohne eingeführtem Stecker oder Gerätestecker geprüft. Stecker und Gerätestecker werden im gesteckten Zustand (mit einer Steckdose oder Kupplung) geprüft.

1. Kennziffer	Schutz gegen Eindringen von festen Körpern	2. Kennziffer	Schutz gegen Eindringen von Wasser mit schädlichen Wirkungen
<b>2</b>	ø 12,5 mm	<b>0</b>	nicht geschützt
<b>3</b>	ø 2,5 mm	<b>3</b>	Sprühwasser bis 60° zur Senkrechten
<b>4</b>	ø 1 mm	<b>4</b>	Spritzwasser aus allen Richtungen
<b>5</b>	staubgeschützt	<b>5</b>	Strahlwasser aus allen Richtungen
<b>6</b>	staubdicht	<b>6</b>	starkes Strahlwasser
		<b>7</b>	zeitweiliges Untertauchen unter festgelegtem Druck und Zeitbedingungen
		<b>8</b>	dauerndes Untertauchen unter festgelegtem Druck für bestimmte Zeit

Beispiel: **IP44 = 1. Kennziffer = 4** Schutz gegen Fremdkörper größer als 1mm ø  
**2. Kennziffer = .4** Schutz gegen Spritzwasser aus allen Richtungen

Wenn das System es zulässt, dass Stecker eines bestimmten IP-Schutzgrades in Steckdosen eines anderen IP-Schutzgrades eingeführt werden können, sollte die Tatsache beachtet werden, dass der sich ergebende IP-Schutzgrad der Kombination aus Stecker und Steckdose dem niedrigeren der beiden entspricht.

### Erklärung für Doppelkennzeichnung IP66/67 und IP66/68:

Nach IEC 60529 ist eine mit Kennziffer 7 oder 8 gekennzeichnete Steckvorrichtung nur für das Eintauchen geeignet. Zum Schutz gegen eine Beanspruchung mit Wasserstrahlen ist eine zusätzliche Prüfung erforderlich, die Kennziffer 5 oder 6 entspricht, und das Erzeugnis sollte danach dementsprechend gekennzeichnet werden.

## SICHERHEITSINFORMATION und allgemeine Betriebsanleitungen

Die aktuellen Sicherheitsinformationen und allgemeine Betriebsanleitungen sind online unter [www.pcelectric.at/safety](http://www.pcelectric.at/safety) oder [www.manufacturer-safety.info](http://www.manufacturer-safety.info) in verschiedenen Sprachen erhältlich.



[www.manufacturer-safety.info](http://www.manufacturer-safety.info)

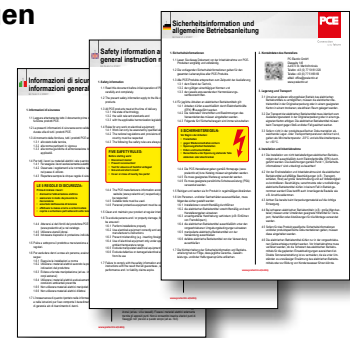

## WEEE - Richtlinie



Am 4. Juli 2012 wurde die Richtlinie 2012/19/EU über die Behandlung von Elektro- und Elektronik-Altgeräten erlassen. Im Artikel 2 ist der sachliche Geltungsbereich definiert und die Anhänge I und II enthalten eine Liste all jener Elektro- und Elektronikgeräte, die in den Geltungsbereich dieser Richtlinie fallen. Wenngleich die Produkte der PCE nicht ausdrücklich angeführt werden, kann aus der Formulierung geschlossen werden, dass die WEEE-Richtlinie bei einigen unserer Produkte angewendet werden muss.

Im Artikel 3 ist der persönliche Geltungsbereich definiert. Gemäß Artikel 3 (1) f) iii) gilt als Hersteller im Sinne dieser Richtlinie jede natürliche oder juristische Person, die in einem Mitgliedstaat niedergelassen ist und auf dem Markt dieses Mitgliedstaats Elektro- oder Elektronikgeräte aus einem Drittland oder aus einem anderen Mitgliedstaat gewerblich in Verkehr bringt.

Aus dieser Formulierung geht somit eindeutig hervor, dass Sie als unser Kunde verpflichtet sind, die Vorgaben der Richtlinie in der jeweiligen nationalen Ausprägung zu erfüllen.

Wir ersuchen um Kenntnisnahme und hoffen, Ihnen mit dieser Auskunft gedient zu haben.



# CEE 16/32A

## ANSCHLUSSARTEN

### SCHRAUBKLEMME

#### Kontaktschrauben

- aus einer Richtung zugänglich
- unverlierbar und geöffnet
- mit Kombischlitzschrauben



### SCHRAUBLOSE KLEMME TURBO TERMINAL

#### Schraublose Anlusstechnik

- Zeitersparnis
- schraublose TT-Klemme (PCE-Patent)
- geöffnete Kontaktklemmen im Anlieferungszustand
- schnelles und einfaches Einführen der Leitung
- Kontaktklemme schließt durch Fingerdruck- Klemmung optisch erkennbar
- Klemmen farblich markiert

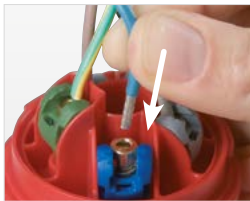

1) Leiter stecken



2) Klemme schließen



3) Klemme wieder öffnen

**TURBO** *click*  
**TERMINAL**



#### Aufnahme aller Leiterquerschnitte nach Norm

- 16A: bis 2,5mm<sup>2</sup> flexibel, bis 4mm<sup>2</sup> eindrätig
- 32A: bis 6,0mm<sup>2</sup> flexibel, bis 10mm<sup>2</sup> eindrätig

#### Leiterarten (abisoliert)

- flexibel mit/ohne Aderendhülse
- oder eindrätige Leiter

## VORTEILE DER ZUGENTLASTUNG

- Zeitersparnis
- Einfaches und schnelleres Einführen der Leitung
- Zugentlastung und Dichten der Leitung durch Festdrehen der Verschraubung
- Verwendbar für alle gängigen Kabeltypen
- 100%ige Dichtheit der Kabeleinführung
- Optimaler Knickschutz



## VERSCHLUSSYSTEM

### Werkzeuglose Montage

- Mehr-Rampen-Verschlussystem
- Einfache Montage durch Drehrastung des Anschlussgehäuses → Zeitersparnis



### Demontage

- Einfaches Öffnen durch Entriegeln und Drehen



# CEE 63/125A

## POWER TWIST



SICHERHEIT  
ROBUSTHEIT  
ZEITERSPARNIS

### ■ ■ SICHERHEIT

#### Lamellenfeder

- Geringe Steck- und Ziehkräfte
- Verringerung des elektrischen Widerstandes
- selbstreinigend
- optimale Kontaktierung, mind. 10 Kontaktpunkte

#### Schraublose zentrische Zugentlastung

- fixiert die Leitung
- schützt den Innenraum vor Wasser und Schmutz
- Sicherheitsschraube verhindert ein unerwünschtes Aufdrehen

### ■ ■ ROBUSTHEIT

- für erschwerte Bedingungen
- besondere Schlagzähigkeit
- hochwärmebeständige Kontaktträger
- korrosionsgeschützte Kontakte
- z.B. in chemischen Betrieben

### ■ ■ ZEITERSPARNIS

- TWIST Zugentlastung
- optimale Griffbarkeit
- Großer Anschlussraum
- schnelles und einfaches Einführen der Leitung
- geöffnete Kontaktklemmen

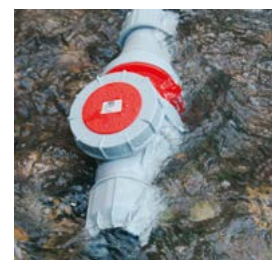
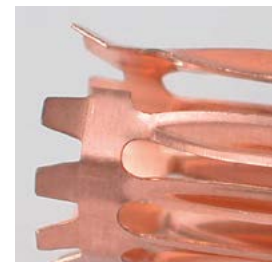







**CEE STECKER UND KUPPLUNGEN**  
**16A - 125A**

# CEE Stecker und Kupplungen 16A - 125A



Seite

<b>CEE Stecker</b>	<b>18</b>	
<b>CEE Winkelstecker</b>	<b>24</b>	
<b>CEE Wandgerätestecker</b>	<b>26</b>	
<b>CEE Anbaugerätestecker</b>	<b>32</b>	
<b>CEE Phasenwender</b>	<b>44</b>	
<b>Zubehör</b>	<b>50</b>	
<b>CEE Kupplungen</b>	<b>52</b>	

- 
- 
- 
- 
- 
- 
- 
- 
- 
- 
- 
- 
- 

# CEE Stecker

## Stecker IP44 SHARK

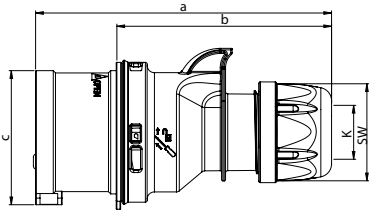

Pole	16 Amp			32 Amp		
	3	4	5	3	4	5
a [mm]	122	128	134	150	150	155
b [mm]	86	92	98	104	104	109
c [mm]	47	53	61	63	63	70
K_Kabel Ø [mm]	6-15	6-15	8-16	11,5-20	11,5-20	11,5-22
Leitung flexibel [mm <sup>2</sup> ]	1-2,5			2,5-6		
Kontaktschrauben [Ncm]	100			110		
SW [mm]	42	42	42	50	50	50
Gewicht [g]	109	128	151	181	201	232

- mit Schraubklemmen
- Gehäusematerial: PA6
- Kontakte: Messing
  - für vernickelte Kontaktausführung fügen Sie ein „v“ an, z.B.: 015-6v

**IP44** spritzwassergeschützt

## Stecker IP44 SHARK TT

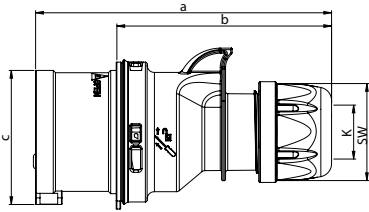

Pole	16 Amp			32 Amp		
	3	4	5	3	4	5
a [mm]	122	128	134	150	150	155
b [mm]	86	92	98	104	104	109
c [mm]	47	53	61	63	63	70
K_Kabel Ø [mm]	6-15	6-15	8-16	11,5-20	11,5-20	11,5-22
Leitung flexibel [mm <sup>2</sup> ]	1-2,5			2,5-6		
SW [mm]	42	42	42	50	50	50
Gewicht [g]	111	132	156	186	206	241

- schraublose Anschluss technik
- Gehäusematerial: PA6
- Kontakte: Messing
  - für vernickelte Kontaktausführung fügen Sie ein „v“ an, z.B.: 015-6TTv

**IP44** spritzwassergeschützt

## Stecker IP67 SHARK

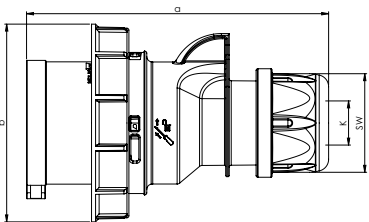

Pole	16 Amp			32 Amp		
	3	4	5	3	4	5
a [mm]	122	128	134	150	150	155
b [mm]	71	79	87	93	93	100
K_Kabel Ø [mm]	6-15	6-15	8-16	11,5-20	11,5-20	11,5-22
Leitung flexibel [mm <sup>2</sup> ]	1-2,5			2,5-6		
Kontaktschrauben [Ncm]	100			110		
SW [mm]	42	42	42	50	50	50
Gewicht [g]	130	154	183	223	242	276

- mit Schraubklemmen
- Gehäusematerial: PA6
- Kontakte: Messing
  - für vernickelte Kontaktausführung fügen Sie ein „v“ an, z.B.: 0152-6v

**IP66/67** wasserdicht

## Stecker IP67 SHARK TT

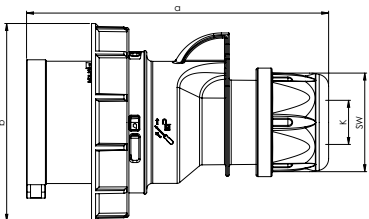

Pole	16 Amp			32 Amp		
	3	4	5	3	4	5
a [mm]	122	128	134	150	150	155
b [mm]	71	79	87	93	93	100
K_Kabel Ø [mm]	6-15	6-15	8-16	11,5-20	11,5-20	11,5-22
Leitung flexibel [mm <sup>2</sup> ]	1-2,5			2,5-6		
SW [mm]	42	42	42	50	50	50
Gewicht [g]	132	157	188	227	246	285

- schraublose Anschluss technik
- Gehäusematerial: PA6
- Kontakte: Messing
  - für vernickelte Kontaktausführung fügen Sie ein „v“ an, z.B.: 0152-6TTv

**IP66/67** wasserdicht

Ampere	Pole	VPE	110V~	230V~	400V~	500V~	>50-500V~	>50-500V~
			50/60Hz 4h	50/60Hz 3p=6h 4p+5p=9h	50/60Hz 3p=9h 4p+5p=6h	50/60Hz 7h	100-300Hz 10h	301-500Hz 2h
			Best.Nr.	Best.Nr.	Best.Nr.	Best.Nr.	Best.Nr.	Best.Nr.
16	3	10	013-4	<b>013-6</b>	013-9	013-7	013-10	013-2
16	4	10	014-4	014-9	<b>014-6</b>	014-7	014-10	014-2
16	5	10	015-4	015-9	<b>015-6</b>	015-7	015-10	015-2
32	3	10	023-4	<b>023-6</b>	023-9	023-7	023-10	023-2
32	4	10	024-4	024-9	<b>024-6</b>	024-7	024-10	024-2
32	5	10	025-4	025-9	<b>025-6</b>	025-7	025-10	025-2



015-6

16	3	10	013-4TT	<b>013-6TT</b>	013-9TT			
16	4	10	014-4TT	014-9TT	<b>014-6TT</b>			
16	5	10	015-4TT	015-9TT	<b>015-6TT</b>			
32	3	10	023-4TT	<b>023-6TT</b>	023-9TT			
32	4	10	024-4TT	024-9TT	<b>024-6TT</b>			
32	5	10	025-4TT	025-9TT	<b>025-6TT</b>			



015-6TT

16	3	10	0132-4	<b>0132-6</b>	0132-9	0132-7	0132-10	0132-2
16	4	10	0142-4	0142-9	<b>0142-6</b>	0142-7	0142-10	0142-2
16	5	10	0152-4	0152-9	<b>0152-6</b>	0152-7	0152-10	0152-2
32	3	10	0232-4	<b>0232-6</b>	0232-9	0232-7	0232-10	0232-2
32	4	10	0242-4	0242-9	<b>0242-6</b>	0242-7	0242-10	0242-2
32	5	10	0252-4	0252-9	<b>0252-6</b>	0252-7	0252-10	0252-2



0152-6

16	3	10	0132-4TT	<b>0132-6TT</b>	0132-9TT			
16	4	10	0142-4TT	0142-9TT	<b>0142-6TT</b>			
16	5	10	0152-4TT	0152-9TT	<b>0152-6TT</b>			
32	3	10	0232-4TT	<b>0232-6TT</b>	0232-9TT			
32	4	10	0242-4TT	0242-9TT	<b>0242-6TT</b>			
32	5	10	0252-4TT	0252-9TT	<b>0252-6TT</b>			



0252-6TT



# CEE Stecker

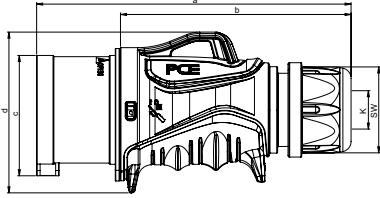

## Stecker IP44/54 GRIP

	16 Amp	32 Amp
<b>Pole</b>	5	5
<b>a [mm]</b>	157	182
<b>b [mm]</b>	117	134
<b>c [mm]</b>	61	70
<b>d [mm]</b>	79	93
<b>K_Kabel Ø [mm]</b>	8-16	11,5-22
<b>Leitung flexibel [mm²]</b>	1-2,5	2,5-6
<b>Kontaktschrauben [Ncm]</b>	100	110
<b>SW [mm]</b>	42	50
<b>Gewicht [g]</b>	178	271

- mit Schraubklemmen
- Gehäusematerial: 2K (PA6 / TPE)
- Kontakte: Messing
  - für vernickelte Kontaktausführung fügen Sie ein „v“ an, z.B.: 0153-6v

**IP44/54** spritzwassergeschützt

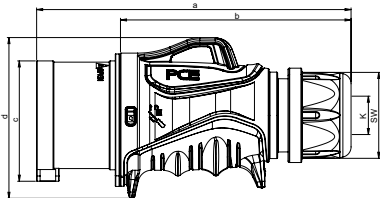

## Stecker IP44/54 GRIP TT

	16 Amp	32 Amp
<b>Pole</b>	5	5
<b>a [mm]</b>	157	182
<b>b [mm]</b>	117	134
<b>c [mm]</b>	61	70
<b>d [mm]</b>	79	93
<b>K_Kabel Ø [mm]</b>	8-16	11,5-22
<b>Leitung flexibel [mm²]</b>	1-2,5	2,5-6
<b>SW [mm]</b>	42	50
<b>Gewicht [g]</b>	183	280

- schraublose Anschluss Technik
- Gehäusematerial: 2K (PA6 / TPE)
- Kontakte: Messing
  - für vernickelte Kontaktausführung fügen Sie ein „v“ an, z.B.: 0153-6TTv

**IP44/54** spritzwassergeschützt



1

### Kabeleinführung

zentral- mit innenliegender Zugentlastung für alle gängigen Kabeltypen.

2

### Klappdeckel

formoptimierte Geometrie

3

### Verschlussystem

geschlossenes Mehr-Rampen-Verschlussystem mit bewährter Öffnungsmechanik

4

### Deckelbetätigung

für eine bequeme Einhandbedienung des Klappdeckels - ergonomisch optimiert

Ampere	Pole	VPE	110V~	230V~	400V~	500V~	>50-500V~	>50-500V~
			50/60Hz 4h	50/60Hz 3p=6h 4p+5p=9h	50/60Hz 3p=9h 4p+5p=6h	50/60Hz 7h	100-300Hz 10h	301-500Hz 2h
			Best.Nr.	Best.Nr.	Best.Nr.	Best.Nr.	Best.Nr.	Best.Nr.
16	5	10	0153-4	0153-9	<b>0153-6</b>			
32	5	10	0253-4	0253-9	<b>0253-6</b>			



0153-6

Ampere	Pole	VPE	110V~	230V~	400V~	500V~	>50-500V~	>50-500V~
			50/60Hz 4h	50/60Hz 3p=6h 4p+5p=9h	50/60Hz 3p=9h 4p+5p=6h	50/60Hz 7h	100-300Hz 10h	301-500Hz 2h
			Best.Nr.	Best.Nr.	Best.Nr.	Best.Nr.	Best.Nr.	Best.Nr.
16	5	10	0153-4TT	0153-9TT	<b>0153-6TT</b>			
32	5	10	0253-4TT	0253-9TT	<b>0253-6TT</b>			

**TURBOclick**  
**TERMINAL**



0253-6TT



## MEHR GRIP MEHR „POWER“

Die neuen CEE Steckvorrichtungen von PCE mit gummierten Oberflächen sorgen für mehr Sicherheit und perfekten Halt für alle Anwendungen

**5**  
„Schutzlasche“  
Erhöhte Schutzlasche für sicheres Handling beim Stecken und Ziehen

**6**  
Haltenut  
neuartige Haltevorrichtung mit integrierter Haltenut, vielseitig nutzbar

**7**  
GRIP  
ergonomisch perfekt geformter Griffbereich, sicherer Halt-ideal für alle Anwendungen

**8**  
Überwurfmutter  
bewährtes System zum Betätigen der innenliegenden Zugentlastung

# CEE Stecker

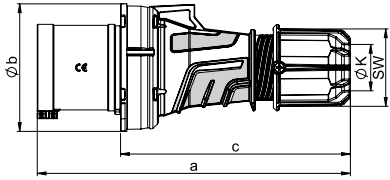

## Stecker IP44 POWER TWIST

Pole	63 Amp		
	3	4	5
a [mm]	250	250	250
b [mm]	102	102	102
c [mm]	184	184	184
K_Kabel Ø [mm]	14,5-36	14,5-36	14,5-36
Leitung flexibel [mm²]	6-16		
Kontaktschrauben [Ncm]	200		
SW [mm]	61	61	61
Gewicht [g]	534	576	625

- Rahmenklemme mit Schrauben
- Gehäusematerial: PA6
- Kontakte: vernickelte Kontakte mit Pilotkontakt (siehe Seite 8)

**IP44** spritzwassergeschützt

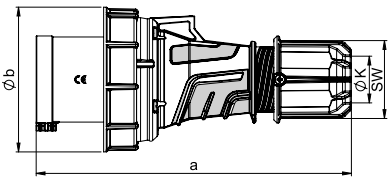

## Stecker IP66/67 POWER TWIST

Pole	63 Amp		
	3	4	5
a [mm]	250	250	250
b [mm]	115	115	115
K_Kabel Ø [mm]	14,5-36	14,5-36	14,5-36
Leitung flexibel [mm²]	6-16		
Kontaktschrauben [Ncm]	200		
SW [mm]	61	61	61
Gewicht [g]	574	621	670

- Rahmenklemme mit Schrauben
- Gehäusematerial: PA6
- Kontakte: vernickelte Kontakte mit Pilotkontakt (siehe Seite 8)

**IP66/67** wasserdicht

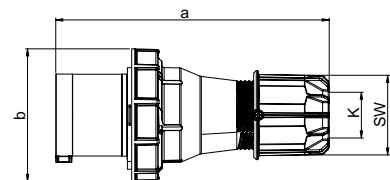

## Stecker IP66/67 POWER TWIST

Pole	125 Amp		
	3	4	5
a [mm]	270	270	270
b [mm]	131	131	131
K_Kabel Ø [mm]	22,5-50	22,5-50	22,5-50
Leitung flexibel [mm²]	16-50		
Kontaktschrauben [Ncm]	450		
SW [mm]	81	81	81
Gewicht [g]	956	1064	1169

- Rahmenklemme mit Innensechskantschrauben
- Gehäusematerial: PA6
- Kontakte: vernickelte Kontakte mit Pilotkontakt (siehe Seite 8)

**IP66/67** wasserdicht

**POWER TWIST**



- ✓ Sicherheit
- ✓ Besondere Schlagzähigkeit
- ✓ Optimale Griffigkeit
- ✓ Großer Anschlussraum
- ✓ Zeitersparnis



Ampere	Pole	VPE	110V~	230V~	400V~	500V~	>50-500V~	>50-500V~
			50/60Hz 4h	50/60Hz 3p=6h 4p+5p=9h	50/60Hz 3p=9h 4p+5p=6h	50/60Hz 7h	100-300Hz 10h	301-500Hz 2h
			Best.Nr.	Best.Nr.	Best.Nr.	Best.Nr.	Best.Nr.	Best.Nr.
63	3	2	0331-4	<b>0331-6</b>	0331-9	0331-7	0331-10	0331-2
63	4	2	0341-4	0341-9	<b>0341-6</b>	0341-7	0341-10	0341-2
63	5	2	0351-4	0351-9	<b>0351-6</b>	0351-7	0351-10	0351-2



0351-6

63	3	2	033-4	<b>033-6</b>	033-9	033-7	033-10	033-2
63	4	2	034-4	034-9	<b>034-6</b>	034-7	034-10	034-2
63	5	2	035-4	035-9	<b>035-6</b>	035-7	035-10	035-2



035-6

125	3	2	043-4	<b>043-6</b>	043-9	043-7	043-10	043-2
125	4	2	044-4	044-9	<b>044-6</b>	044-7	044-10	044-2
125	5	2	045-4	045-9	<b>045-6</b>	045-7	045-10	045-2



045-6

## Zeitersparnis:

- Einfaches und schnelles Einführen der Leitung
- Zugentlasten und Dichten der Leitung durch Festdrehen der Verschraubung
- Alle gängigen Kabeltypen  
bei 63A von  $\varnothing 14,5\text{mm}$ – $\varnothing 36\text{mm}$   
bei 125A von  $\varnothing 22,5\text{mm}$ – $\varnothing 50\text{mm}$
- 100%ige Dichtheit der Kabeleinführung

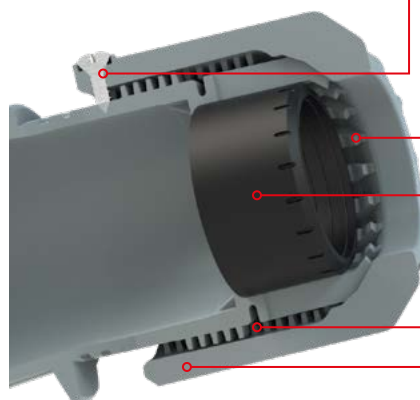

- **Sicherungsschraube**  
gegen unerwünschtes Aufdrehen
- **Zugentlastungskralle**  
für hohe Belastungen
- **Dichtung**  
Schutzart IP66/IP67
- **Trapezgewinde**  
für hohe Belastungen
- **Überwurfmutter**  
optimale Griffigkeit



# CEE Winkelstecker

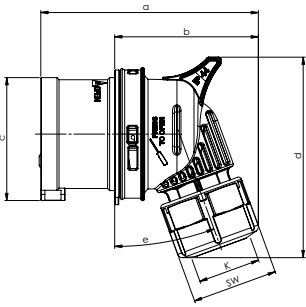

## Winkelstecker IP44 TWIST

Pole	16 Amp			32 Amp		
	3	4	5	3	4	5
a [mm]	96	98	108	127	127	135
b [mm]	59	62	71	82	82	90
c [mm]	47	53	61	63	63	70
d [mm]	82	87	99	111	111	114
e [°]	15	15	20	25	25	25
K_Kabel Ø [mm]	6-15	6-15	8-16	11,5-20	11,5-20	11,5-22
Leitung flexibel [mm²]	1-2,5			2,5-6		
Kontaktschrauben [Ncm]	100			110		
SW [mm]	38	38	42	50	50	50
Gewicht [g]	107	130	155	174	194	236

- mit Schraubklemmen
- Gehäusematerial  
16/3 16/4: PA6  
16/5 32/3 32/4 32/5: PC/ABS
- Kontakte: Messing  
- für vernickelte Kontaktausführung  
fügen Sie ein „v“ an, z.B.: 8015-6v

**IP44** spritzwassergeschützt

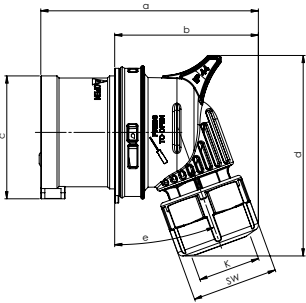

## Winkelstecker IP44 TWIST TT

Pole	16 Amp			32 Amp		
	3	4	5	3	4	5
a [mm]	96	98	108	127	127	135
b [mm]	59	62	71	82	82	90
c [mm]	47	53	61	63	63	70
d [mm]	82	87	99	111	111	114
e [°]	15	15	20	25	25	25
K_Kabel Ø [mm]	6-15	6-15	8-16	11,5-20	11,5-20	11,5-22
Leitung flexibel [mm²]	1-2,5			2,5-6		
SW [mm]	38	38	42	50	50	50
Gewicht [g]	110	134	160	179	199	244

- schraublose Anschluss-technik
- Gehäusematerial  
16/3 16/4: PA6  
16/5 32/3 32/4 32/5: PC/ABS
- Kontakte: Messing  
- für vernickelte Kontaktausführung  
fügen Sie ein „v“ an,  
z.B.: 8015-6TTv

**IP44** spritzwassergeschützt

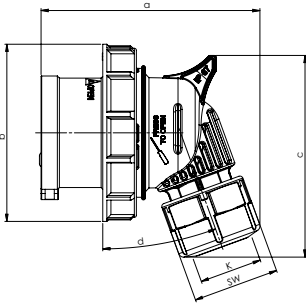

## Winkelstecker IP67 TWIST

Pole	16 Amp			32 Amp		
	3	4	5	3	4	5
a [mm]	96	98	108	127	127	135
b [mm]	71	79	87	93	93	100
c [mm]	82	87	99	111	111	114
d [°]	15	15	20	25	25	25
K_Kabel Ø [mm]	6-15	6-15	8-16	11,5-20	11,5-20	11,5-22
Leitung flexibel [mm²]	1-2,5			2,5-6		
Kontaktschrauben [Ncm]	100			110		
SW [mm]	38	38	42	50	50	50
Gewicht [g]	128	155	186	215	234	278

- mit Schraubklemmen
- Gehäusematerial  
16/3 16/4: PA6  
16/5 32/3 32/4 32/5: PC/ABS
- Kontakte: Messing  
- für vernickelte Kontaktausführung  
fügen Sie ein „v“ an,  
z.B.: 80152-6v

**IP67** wasserdicht

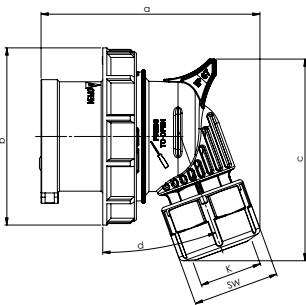

## Winkelstecker IP67 TWIST TT

Pole	16 Amp			32 Amp		
	3	4	5	3	4	5
a [mm]	96	98	108	127	127	135
b [mm]	71	79	87	93	93	100
c [mm]	82	87	99	111	111	114
d [°]	15	15	20	25	25	25
K_Kabel Ø [mm]	6-15	6-15	8-16	11,5-20	11,5-20	11,5-22
Leitung flexibel [mm²]	1-2,5			2,5-6		
SW [mm]	38	38	42	50	50	50
Gewicht [g]	130	158	191	219	238	288

- schraublose Anschluss-technik
- Gehäusematerial  
16/3 16/4: PA6  
16/5 32/3 32/4 32/5: PC/ABS
- Kontakte: Messing  
- für vernickelte Kontaktausführung  
fügen Sie ein „v“ an,  
z.B.: 80152-6TTv

**IP67** wasserdicht



# CEE Wandgerätestecker

## Wandgerätestecker IP44

	16 Amp			32 Amp		
	3	4	5	3	4	5
<b>Pole</b>	3	4	5	3	4	5
<b>a</b> [mm]	120	121	122	131	131	132
<b>Höhe</b> [mm]	76	76	79	82	82	85
<b>M</b> [mm]	25	25	25	25	25	25
<b>Leitung flexibel</b> [mm <sup>2</sup> ]	1-2,5			2,5-6		
<b>Leitung eindrätig</b> [mm <sup>2</sup> ]	1-4			2,5-10		
<b>Kontaktschrauben</b> [Ncm]	100			110		
<b>Gewicht</b> [g]	173	188	205	212	232	253

- mit Schraubklemmen
- Gehäusematerial PA6
- Kontakte: Messing
  - für vernickelte Kontaktausführung fügen Sie ein „v“ an, z.B.: 515-6v
- Leitungseinführung von oben oder hinten
- inkl. Würgenippel

**IP44** spritzwassergeschützt

## Wandgerätestecker IP44 TT

	16 Amp		32 Amp	
	3	5	4	5
<b>Pole</b>	3	5	4	5
<b>a</b> [mm]	120	122	131	132
<b>Höhe</b> [mm]	76	79	82	85
<b>M</b> [mm]	25	25	25	25
<b>Leitung flexibel</b> [mm <sup>2</sup> ]	1-2,5		2,5-6	
<b>Leitung eindrätig</b> [mm <sup>2</sup> ]	1-4		2,5-10	
<b>Gewicht</b> [g]	176	209	238	261

- schraublose Anschluss-technik
- Gehäusematerial PA6
- Kontakte: Messing
  - für vernickelte Kontaktausführung fügen Sie ein „v“ an, z.B.: 515-6Tv
- Leitungseinführung von oben oder hinten
- inkl. Würgenippel

**IP44** spritzwassergeschützt

## Wandgerätestecker mit Deckel IP44

	16 Amp			32 Amp		
	3	4	5	3	4	5
<b>Pole</b>	3	4	5	3	4	5
<b>a</b> [mm]	127	128	128	137	137	140
<b>Höhe</b> [mm]	92	94	97	99	99	104
<b>M</b> [mm]	25	25	25	25	25	25
<b>Leitung flexibel</b> [mm <sup>2</sup> ]	1-2,5			2,5-6		
<b>Leitung eindrätig</b> [mm <sup>2</sup> ]	1-4			2,5-10		
<b>Kontaktschrauben</b> [Ncm]	100			110		
<b>Gewicht</b> [g]	230	245	263	272	292	316

- mit Schraubklemmen
- mit selbstschließendem Klappdeckel
- Gehäusematerial PA6
- Kontakte: Messing
  - für vernickelte Kontaktausführung fügen Sie ein „v“ an, z.B.: 515-6dv
- Leitungseinführung von oben oder hinten
- inkl. Würgenippel

**IP44** spritzwassergeschützt

## Wandgerätestecker mit Deckel IP44 (einteiliges Gehäuse)

	16 Amp		32 Amp	
	3	5	3	5
<b>Pole</b>	3	5	3	5
<b>a</b> [mm]	141	151	112	112
<b>Höhe</b> [mm]	99	112	112	112
<b>M*</b> [mm]	25	25	25	25
<b>Leitung flexibel</b> [mm <sup>2</sup> ]	1-2,5		2,5-6	
<b>Leitung eindrätig</b> [mm <sup>2</sup> ]	1-4		2,5-10	
<b>Kontaktschrauben</b> [Ncm]	100		110	
<b>Gewicht</b> [g]	257		310	

- mit Schraubklemmen
- **einteiliges Gehäuse**
- mit selbstschließendem Klappdeckel
- Gehäusematerial PA6
- Kontakte: Messing
  - für vernickelte Kontaktausführung fügen Sie ein „v“ an, z.B.: 515-6kdv
- Leitungseinführung von oben oder hinten
- inkl. Würgenippel

**IP44** spritzwassergeschützt

\*M32 optional auf Anfrage erhältlich

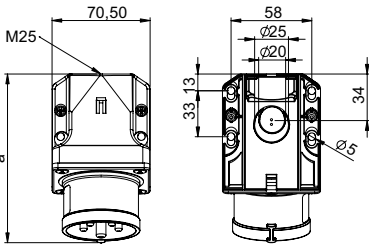

Neigung=15°

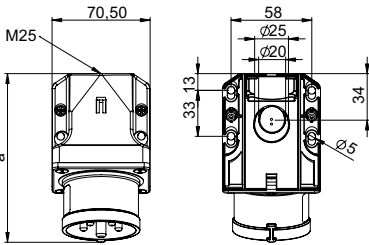

Neigung=15°

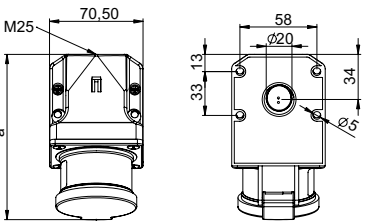

Neigung=15°

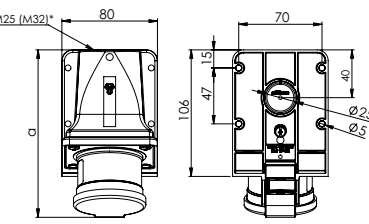

Neigung=15°

Ampere	Pole	VPE	110V~	230V~	400V~	500V~	>50-500V~	>50-500V~
			50/60Hz 4h	50/60Hz 3p=6h 4p+5p=9h	50/60Hz 3p=9h 4p+5p=6h	50/60Hz 7h	100-300Hz 10h	301-500Hz 2h
			Best.Nr.	Best.Nr.	Best.Nr.	Best.Nr.	Best.Nr.	Best.Nr.
16	3	10	513-4	<b>513-6</b>	513-9	513-7	513-10	513-2
16	4	10	514-4	514-9	<b>514-6</b>	514-7	514-10	514-2
16	5	10	515-4	515-9	<b>515-6</b>	515-7	515-10	515-2
32	3	10	523-4	<b>523-6</b>	523-9	523-7	523-10	523-2
32	4	10	524-4	524-9	<b>524-6</b>	524-7	524-10	524-2
32	5	10	525-4	525-9	<b>525-6</b>	525-7	525-10	525-2



515-6

16	3	10	513-4TT	<b>513-6TT</b>	513-9TT			
16	5	10	515-4TT	515-9TT	<b>515-6TT</b>			
32	4	10	524-4TT	524-9TT	<b>524-6TT</b>			
32	5	10	525-4TT	525-9TT	<b>525-6TT</b>			

**TURBO**  
click  
TERMINAL



515-6TT

16	3	10	513-4d	<b>513-6d</b>	513-9d	513-7d	513-10d	513-2d
16	4	10	514-4d	514-9d	<b>514-6d</b>	514-7d	514-10d	514-2d
16	5	10	515-4d	515-9d	<b>515-6d</b>	515-7d	515-10d	515-2d
32	3	10	523-4d	<b>523-6d</b>	523-9d	523-7d	523-10d	523-2d
32	4	10	524-4d	524-9d	<b>524-6d</b>	524-7d	524-10d	524-2d
32	5	10	525-4d	525-9d	<b>525-6d</b>	525-7d	525-10d	525-2d



515-6d

16	5	10	515-4kd	515-9kd	<b>515-6kd</b>	515-7kd	515-10kd	515-2kd
32	5	10	525-4kd	525-9kd	<b>525-6kd</b>	525-7kd	525-10kd	525-2kd



525-6kd



# CEE Wandgerätestecker

## Wandgerätestecker IP67

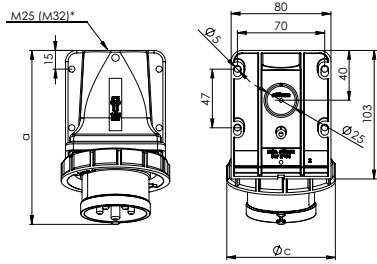

Neigung=15°

	16 Amp			32 Amp		
	3	4	5	4	5	
<b>Pole</b>	3	4	5	4	5	
<b>a</b> [mm]	136	138	140	150	152	
<b>Höhe</b> [mm]	99	94	100	104	102	
<b>c</b> [mm]	71	79	87	93	102	
<b>M*</b> [mm]	25	25	25	25	25	
<b>Leitung flexibel</b> [mm <sup>2</sup> ]	1-2,5			2,5-6		
<b>Leitung eindrätig</b> [mm <sup>2</sup> ]	1-4			2,5-10		
<b>Kontaktschrauben</b> [Ncm]	100			110		
<b>Gewicht</b> [g]	200	223	242	260	306	

- mit Schraubklemmen
- Gehäusematerial PA6
- Kontakte: Messing
  - für vernickelte Kontaktausführung fügen Sie ein „v“ an, z.B.: 5152-6kv
- Leitungseinführung von oben oder hinten
- inkl. Blindverschraubung

**IP67** wasserdicht

\*M32 optional auf Anfrage erhältlich

## Wandgerätestecker IP44

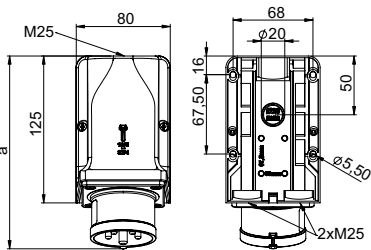

Neigung=15°

	16 Amp			32 Amp		
	3	4	5	3	4	5
<b>Pole</b>	3	4 <td>5</td> <td>3</td> <td>4</td> <td>5</td>	5	3	4	5
<b>a</b> [mm]	163	163	164	173	173	174
<b>Höhe</b> [mm]	109	109	112	115	115	118
<b>M</b> [mm]	3x25	3x25	3x25	3x25	3x25	3x25
<b>Leitung flexibel</b> [mm <sup>2</sup> ]	1-2,5			2,5-6		
<b>Leitung eindrätig</b> [mm <sup>2</sup> ]	1-4			2,5-10		
<b>Kontaktschrauben</b> [Ncm]	100			110		
<b>Gewicht</b> [g]	263	278	295	302	322	341

- mit Schraubklemmen
- **Gehäuse durchschleifbar**
- Gehäusematerial PA6
- Kontakte: Messing
  - für vernickelte Kontaktausführung fügen Sie ein „v“ an, z.B.: 9515-6v
- Leitungseinführung von oben, 2x unten oder hinten
- inkl. Würgenippel

**IP44** spritzwassergeschützt

## Wandgerätestecker - COMBO IP44

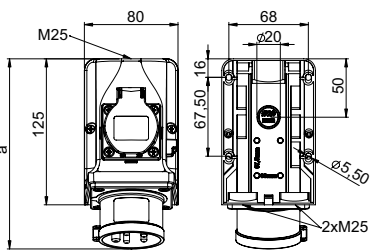

Neigung=15°

	16 Amp			32 Amp		
	3	4	5	3	4	5
<b>Pole</b>	3	4	5	3	4	5
<b>a</b> [mm]	162	162	163	172	172	173
<b>Höhe</b> [mm]	117	117	117	117	117	118
<b>M</b> [mm]	3x25	3x25	3x25	3x25	3x25	3x25
<b>Leitung flexibel</b> [mm <sup>2</sup> ]	1-2,5			2,5-6		
<b>Leitung eindrätig</b> [mm <sup>2</sup> ]	1-4			2,5-10		
<b>Kontaktschrauben CEE</b> [Ncm]	100			110		
<b>Schrauben Klemmen</b> [Ncm]	120					
<b>Gewicht</b> [g]	367	382	399	422	422	463

- mit Schraubklemmen
- Wandgerätestecker mit integrierter Schutzkontaktsteckdose
- Anschlussklemmen bis 10mm<sup>2</sup>
- **fertig verdrahtet**
- bei 32A, Schutzkontaktsteckdose abgesichert, Sicherung (10A träge)
- Gehäusematerial PA6
- Kontakte: Messing
  - für vernickelte Kontaktausführung fügen Sie ein „v“ an, z.B.: 95215-6v
- Leitungseinführung von oben, 2x unten oder hinten
- inkl. Würgenippel
- Sonderausführung mit Schutzkontaktsteckdose **belg.-franz. Ausf.** oder **nicht verdrahtete** Version auf Anfrage

**IP44** spritzwassergeschützt

## Wandgerätestecker mit Schalter IP44

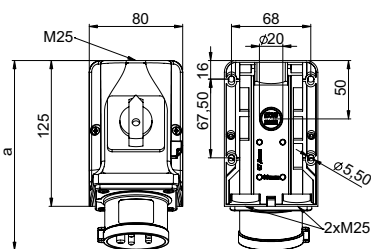

Neigung=15°

	16 Amp		32 Amp	
	5	5	5	5
<b>Pole</b>	5	5	5	5
<b>a</b> [mm]	163	163	173	173
<b>Höhe</b> [mm]	128	128	128	128
<b>M</b> [mm]	3x25	3x25	3x25	3x25
<b>Leitung flexibel</b> [mm <sup>2</sup> ]	1-2,5		2,5-6	
<b>Leitung eindrätig</b> [mm <sup>2</sup> ]	1-4		2,5-10	
<b>Gewicht</b> [g]	474	474	522	522

- mit Schraubklemmen
- Wandgerätestecker mit integriertem **EIN/AUS-Schalter AC22A**
- **anschlussfertig vorverdrahtet**
- Gehäusematerial PA6
- Kontakte: Messing
  - für vernickelte Kontaktausführung fügen Sie ein „v“ an, z.B.: 75615-6v
- Leitungseinführung von oben, 2x unten oder hinten
- inkl. Würgenippel

**IP44** spritzwassergeschützt

Ampere	Pole	VPE	110V~	230V~	400V~	500V~	>50-500V~	>50-500V~
			50/60Hz 4h	50/60Hz 3p=6h 4p+5p=9h	50/60Hz 3p=9h 4p+5p=6h	50/60Hz 7h	100-300Hz 10h	301-500Hz 2h
			Best.Nr.	Best.Nr.	Best.Nr.	Best.Nr.	Best.Nr.	Best.Nr.
16	3	5	5132-4k	<b>5132-6k</b>	5132-9k	5132-7k	5132-10k	5132-2k
16	4	5	5142-4k	5142-9k	<b>5142-6k</b>	5142-7k	5142-10k	5142-2k
16	5	5	5152-4k	5152-9k	<b>5152-6k</b>	5152-7k	5152-10k	5152-2k
32	3	5	5232-4k	<b>5232-6k</b>	5232-9k	5232-7k	5232-10k	5232-2k
32	4	5	5242-4k	5242-9k	<b>5242-6k</b>	5242-7k	5242-10k	5242-2k
32	5	5	5252-4k	5252-9k	<b>5252-6k</b>	5252-7k	5252-10k	5252-2k



5252-6k

16	3	5	9513-4	<b>9513-6</b>	9513-9	9513-7	9513-10	9513-2
16	4	5	9514-4	9514-9	<b>9514-6</b>	9514-7	9514-10	9514-2
16	5	5	9515-4	9515-9	<b>9515-6</b>	9515-7	9515-10	9515-2
32	3	5	9523-4	<b>9523-6</b>	9523-9	9523-7	9523-10	9523-2
32	4	5	9524-4	9524-9	<b>9524-6</b>	9524-7	9524-10	9524-2
32	5	5	9525-4	9525-9	<b>9525-6</b>	9525-7	9525-10	9525-2



9515-6

16	3	5		<b>95213-6</b>	
16	4	5			<b>95215-6</b>
16	5	5			
32	3	5		<b>95223-6</b>	
32	5	5			<b>95225-6</b>



95225-6



95215-6

16	5	5			<b>75615-6</b>
32	5	5			<b>75625-6</b>



75615-6



# CEE Wandgerätestecker

## Wandgerätestecker IP66/67 **POWER TWIST**

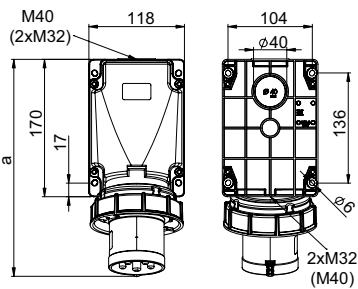

Neigung=15°

	63 Amp		
	3	4	5
<b>Pole</b>	3	4	5
<b>a [mm]</b>	271	271	271
<b>Höhe [mm]</b>	175	175	175
<b>Leitung flexibel [mm²]</b>	6-16		
<b>Leitung eindrätig [mm²]</b>	6-25		
<b>Kontaktschrauben [Ncm]</b>	200		
<b>Gewicht [g]</b>	812	864	914

- Rahmenklemme mit Schrauben
- Gehäusematerial PC/ABS
- Kontakte: vernickelte Kontakte mit Pilotkontakt (siehe Seite 8)
- Leitungseinführung von oben, unten oder hinten
- Gehäuse um 180° drehbar
- inkl. Blindverschraubung
- Wasserschutzkappe und Verschraubung siehe Zubehör Seite 51

**IP66/67** wasserdicht

## Wandgerätestecker IP66/67 **POWER TWIST**

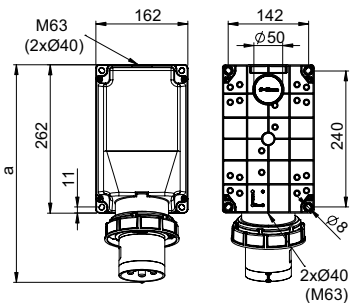

Neigung=15°

	125 Amp		
	3	4	5
<b>Pole</b>	3	4	5
<b>a [mm]</b>	387	387	387
<b>Höhe [mm]</b>	209	209	209
<b>Leitung flexibel [mm²]</b>	16-50		
<b>Leitung eindrätig [mm²]</b>	16-70		
<b>Kontaktschrauben [Ncm]</b>	450		
<b>Gewicht [g]</b>	1620	1725	1834

- Rahmenklemme mit Innen-sechskantschrauben
- Gehäusematerial PC/ABS
- Kontakte: vernickelte Kontakte mit Pilotkontakt (siehe Seite 8)
- Leitungseinführung von oben, unten oder hinten
- Gehäuse um 180° drehbar
- inkl. Blindverschraubung
- Wasserschutzkappe und Verschraubung siehe Zubehör Seite 51

**IP66/67** wasserdicht



Ampere	Pole	VPE	110V~	230V~	400V~	500V~	>50-500V~	>50-500V~
			50/60Hz 4h	50/60Hz 3p=6h 4p+5p=9h	50/60Hz 3p=9h 4p+5p=6h	50/60Hz 7h	100-300Hz 10h	301-500Hz 2h
			Best.Nr.	Best.Nr.	Best.Nr.	Best.Nr.	Best.Nr.	Best.Nr.
63	3	1	533-4	<b>533-6</b>	533-9	533-7	533-10	533-2
63	4	1	534-4	534-9	<b>534-6</b>	534-7	534-10	534-2
63	5	1	535-4	535-9	<b>535-6</b>	535-7	535-10	535-2



535-6

125	3	1	543-4	<b>543-6</b>	543-9	543-7	543-10	543-2
125	4	1	544-4	544-9	<b>544-6</b>	544-7	544-10	544-2
125	5	1	545-4	545-9	<b>545-6</b>	545-7	545-10	545-2



545-6

Zubehör siehe Seite 50

- 
- 
- 
- 
- 
- 
- 
- 
- 
- 
- 
-

# CEE Anbaugerätestecker

## Anschlussstechnik:



**Schraubklemmen:**  
16/32A

**Schraublose Anschlussstechnik:**  
16/32A

**Rahmenklemme:**  
63/125A



### Kontaktschrauben

- Aus einer Richtung zugänglich
- Schrauben unverlierbar
- geöffnete Kombischlitzschrauben

### Schraublose Anschlussstechnik

- Zeitersparnis
- Schraublose TT-Klemme
- Geöffnete Kontaktklemmen = rasches Anschließen
- Schnelles und einfaches Einführen der Leitung

### Rahmenklemmen

- optimale Klemmung
- Schonung der Leiter
- Kombischlitzschrauben (63A)
- Innensechskantschraube (125A)

## Haltevorrichtung:

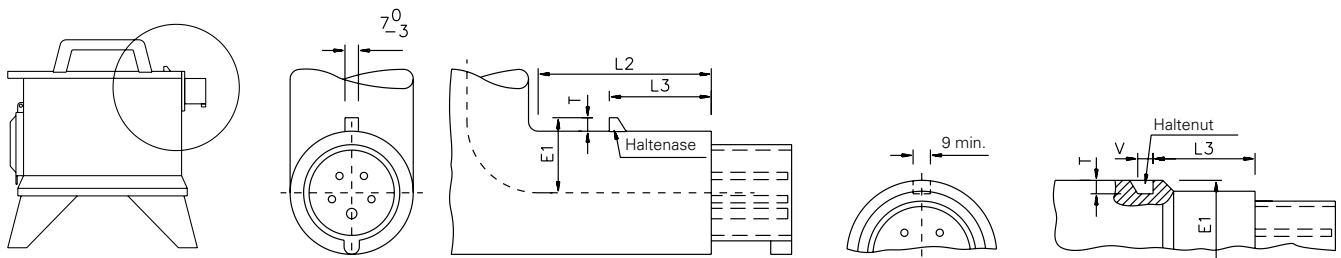

Positionstabelle (in mm):

Amp.	Pole	E1	L2	L3 (IP44)	L3 (IP67)	T	V
16	3	29-31	≥75	40-41	37-38	≥4	≥8
16	4	33-35	≥80	46-47	43-44	≥5	≥8
16	5	37-39	≥90	52-53	49-50	≥7	≥8
32	3	39-41	≥90	53-54	50-51	≥7	≥8
32	4	39-41	≥90	53-54	50-51	≥7	≥8
32	5	44-46	≥105	58,5-60	55,5-57	≥8	≥9

Zur ordnungsgemäßen Verwendung ist eine Haltenase oder Haltenut vorzusehen (siehe Zeichnung).

# Anbaugerätestecker gerade

Abmessungen:

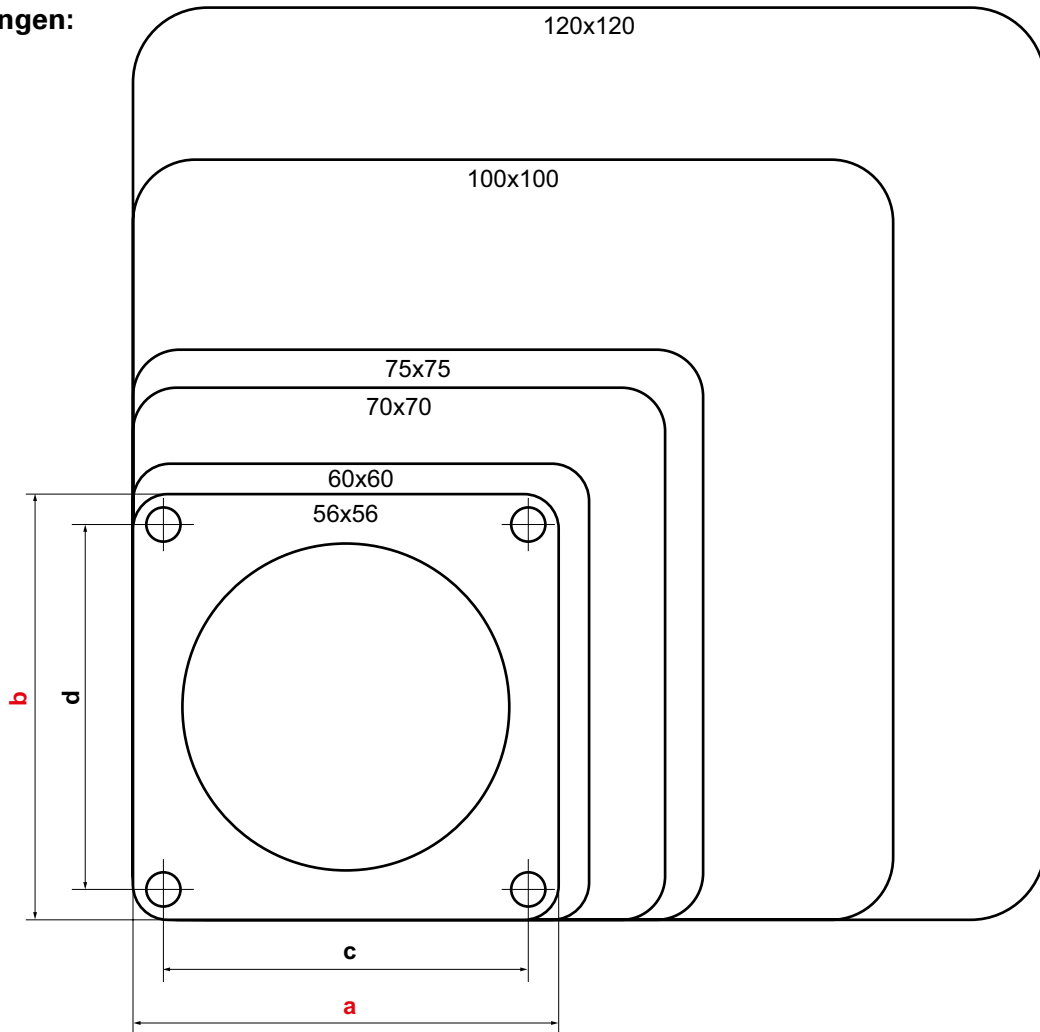

Versionen:

Flansch		Loch-abstand		Seite	16A			32A			63A			125A			
a	b	c	d		#	3p	4p	5p	3p	4p	5p	3p	4p	5p	3p	4p	5p
56	56	48	48	34-35	IP44*	IP44											
60	60	50	50	34-35	IP44*	IP44	IP44*										
70	70	56	56	34-35	IP44*	IP44	IP44*	IP44	IP44*	IP44*							
75	75	60	60	36-37			IP44*			IP44*							
					IP67*	IP67	IP67*	IP67	IP67*	IP67*							
100	100	80	80	40-41							IP44	IP44	IP44				
											IP67	IP67	IP67				
120	120	100	100	40-41										IP67	IP67	IP67	

\* auch mit schraubloser Anschlusstechnik verfügbar (TT) **TURBO** Terminal

# CEE Anbaugerätestecker

## Anbaugerätestecker gerade IP44

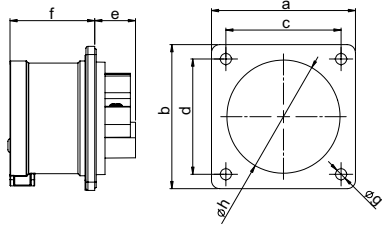

Pole	16 Amp			32 Amp		
	3	4	5	3	4	5
Flansch a x b [mm]	70	70	70	70	70	70
Lochabstand c x d [mm]	56	56	56	56	56	56
e [mm]	21	21	20	21	21	21
f [mm]	42	42	42	51	51	51
g [mm]	5,5	5,5	5,5	5,5	5,5	5,5
h [mm]	43	43	55	55	55	55
Leitung flexibel [mm <sup>2</sup> ]	1-2,5			2,5-6		
Leitung eindrätig [mm <sup>2</sup> ]	1-4			2,5-10		
Kontaktschrauben [Ncm]	100			110		
Gewicht [g]	86	101	118	125	145	165

- mit Schraubklemmen
- Gehäusematerial: PA6
- Kontakte: Messing
  - für vernickelte Kontaktausführung fügen Sie ein „v“ an, z.B.: 615-6v
- Gemäß EN 60309: Zur ordnungsgemäßen Verwendung ist eine Haltenase oder Haltenut vorzusehen (siehe Seite 10)

**IP44** spritzwassergeschützt

## Anbaugerätestecker gerade IP44 TT

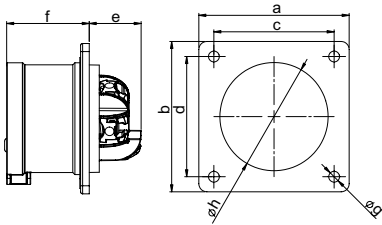

Pole	16 Amp		32 Amp	
	3	5	4	5
Flansch a x b [mm]	70	70	70	70
Lochabstand c x d [mm]	56	56	56	56
e [mm]	26	26	29	29
f [mm]	42	42	51	51
g [mm]	5,5	5,5	5,5	5,5
h [mm]	43	55	55	55
Leitung flexibel [mm <sup>2</sup> ]	1-2,5		2,5-6	
Leitung eindrätig [mm <sup>2</sup> ]	1-4		2,5-10	
Gewicht [g]	89	122	151	172

- schraublose Anschluss Technik
- Gehäusematerial: PA6
- Kontakte: Messing
  - für vernickelte Kontaktausführung fügen Sie ein „v“ an, z.B.: 615-6TTv
- Gemäß EN 60309: Zur ordnungsgemäßen Verwendung ist eine Haltenase oder Haltenut vorzusehen (siehe Seite 10)

**IP44** spritzwassergeschützt

## Anbaugerätestecker gerade IP44

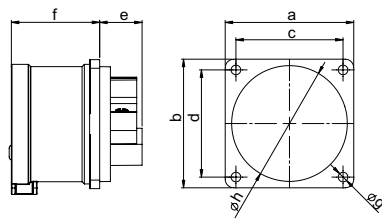

Pole	16 Amp		
	3	4	5
Flansch a x b [mm]	60	60	60
Lochabstand c x d [mm]	50	50	50
e [mm]	21	21	20
f [mm]	42	42	42
g [mm]	4,5	4,5	4,5
h [mm]	43	43	55
Leitung flexibel [mm <sup>2</sup> ]	1-2,5		
Leitung eindrätig [mm <sup>2</sup> ]	1-4		
Kontaktschrauben [Ncm]	100		
Gewicht [g]	78	93	109

- mit Schraubklemmen
- Gehäusematerial: PA6
- Kontakte: Messing
  - für vernickelte Kontaktausführung fügen Sie ein „v“ an, z.B.: 615-6f6v
- Gemäß EN 60309: Zur ordnungsgemäßen Verwendung ist eine Haltenase oder Haltenut vorzusehen (siehe Seite 10)

**IP44** spritzwassergeschützt

## Anbaugerätestecker gerade IP44

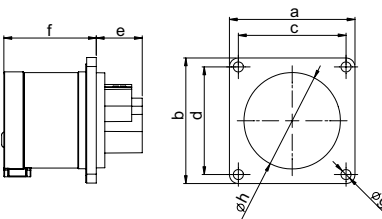

Pole	16 Amp	
	3	4
Flansch a x b [mm]	56	56
Lochabstand c x d [mm]	48	48
e [mm]	21	21
f [mm]	42	42
g [mm]	4,5	4,5
h [mm]	43	43
Leitung flexibel [mm <sup>2</sup> ]	1-2,5	
Leitung eindrätig [mm <sup>2</sup> ]	1-4	
Kontaktschrauben [Ncm]	100	
Gewicht [g]	76	91

- mit Schraubklemmen
- Gehäusematerial: PA6
- Kontakte: Messing
  - für vernickelte Kontaktausführung fügen Sie ein „v“ an, z.B.: 615-6f3v
- Gemäß EN 60309: Zur ordnungsgemäßen Verwendung ist eine Haltenase oder Haltenut vorzusehen (siehe Seite 10)

**IP44** spritzwassergeschützt

Ampere	Pole	VPE	110V~	230V~	400V~	500V~	>50-500V~	>50-500V~
			50/60Hz 4h	50/60Hz 3p=6h 4p+5p=9h	50/60Hz 3p=9h 4p+5p=6h	50/60Hz 7h	100-300Hz 10h	301-500Hz 2h
			Best.Nr.	Best.Nr.	Best.Nr.	Best.Nr.	Best.Nr.	Best.Nr.

Flansch 70 x 70 - Lochabstand 56 x 56								
16	3	10	613-4	<b>613-6</b>	613-9	613-7	613-10	613-2
16	4	10	614-4	614-9	<b>614-6</b>	614-7	614-10	614-2
16	5	10	615-4	615-9	<b>615-6</b>	615-7	615-10	615-2
32	3	10	623-4	<b>623-6</b>	623-9	623-7	623-10	623-2
32	4	10	624-4	624-9	<b>624-6</b>	624-7	624-10	624-2
32	5	10	625-4	625-9	<b>625-6</b>	625-7	625-10	625-2



625-6

Flansch 70 x 70 - Lochabstand 56 x 56					
16	3	10	613-4TT	<b>613-6TT</b>	613-9TT
16	5	10	615-4TT	615-9TT	<b>615-6TT</b>
32	4	10	624-4TT	624-9TT	<b>624-6TT</b>
32	5	10	625-4TT	625-9TT	<b>625-6TT</b>



613-4TT

Flansch 60 x 60 - Lochabstand 50 x 50								
16	3	10	613-4f6	<b>613-6f6</b>	613-9f6	613-7f6	613-10f6	613-2f6
16	4	10	614-4f6	614-9f6	<b>614-6f6</b>	614-7f6	614-10f6	614-2f6
16	5	10	615-4f6	615-9f6	<b>615-6f6</b>	615-7f6	615-10f6	615-2f6



613-6f6

Flansch 56 x 56 - Lochabstand 48 x 48								
16	3	10	613-4f3	<b>613-6f3</b>	613-9f3	613-7f3	613-10f3	613-2f3
16	4	10	614-4f3	614-9f3	<b>614-6f3</b>	614-7f3	614-10f3	614-2f3



614-6f3

# CEE Anbaugerätestecker

## Anbaugerätestecker gerade IP44

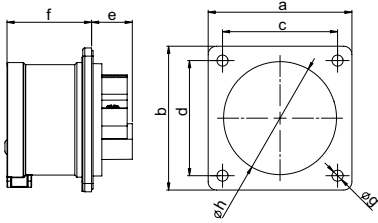

	16 Amp		32 Amp	
Pole		5		5
Flansch a x b [mm]		75		75
Lochabstand c x d [mm]		60		60
e [mm]		20		21
f [mm]		42		51
g [mm]		5,5		5,5
h [mm]		55		55
Leitung flexibel [mm <sup>2</sup> ]		1-2,5		2,5-6
Leitung eindrätig [mm <sup>2</sup> ]		1-4		2,5-10
Kontaktschrauben [Ncm]		100		110
Gewicht [g]		121		170

- mit Schraubklemmen
- Gehäusematerial: PA6
- Kontakte: Messing
  - für vernickelte Kontaktausführung fügen Sie ein „v“ an, z.B.: 615-6f7v
- Gemäß EN 60309: Zur ordnungsgemäßen Verwendung ist eine Haltenase oder Haltenut vorzusehen (siehe Seite 10)

**IP44** spritzwassergeschützt

## Anbaugerätestecker gerade IP44 TT

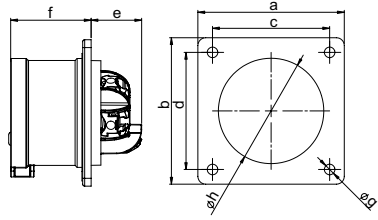

	16 Amp		32 Amp	
Pole		5		5
Flansch a x b [mm]		75		75
Lochabstand c x d [mm]		60		60
e [mm]		26		29
f [mm]		42		51
g [mm]		5,5		5,5
h [mm]		55		55
Leitung flexibel [mm <sup>2</sup> ]		1-2,5		2,5-6
Leitung eindrätig [mm <sup>2</sup> ]		1-4		2,5-10
Gewicht [g]		126		178

- schraublose Anschluss technik
- Gehäusematerial: PA6
- Kontakte: Messing
  - für vernickelte Kontaktausführung fügen Sie ein „v“ an, z.B.: 615-6TTf7v
- Gemäß EN 60309: Zur ordnungsgemäßen Verwendung ist eine Haltenase oder Haltenut vorzusehen (siehe Seite 10)

**IP44** spritzwassergeschützt

## Anbaugerätestecker gerade IP67

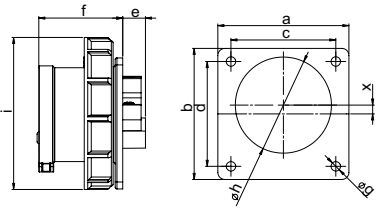

	16 Amp			32 Amp		
Pole	3	4	5	3	4	5
Flansch a x b [mm]	75	75	75	75	75	75
Lochabstand c x d [mm]	60	60	60	60	60	60
e [mm]	15	14	13	14	15	14
f [mm]	48	48	48	58	58	58
g [mm]	5,5	5,5	5,5	5,5	5,5	5,5
h [mm]	43	44	55	55	55	55
i [mm]	71	79	87	93	93	100
x [mm]	11,3	6	5	4,5	4,5	0
Leitung flexibel [mm <sup>2</sup> ]		1-2,5		2,5-6		
Leitung eindrätig [mm <sup>2</sup> ]		1-4		2,5-10		
Kontaktschrauben [Ncm]		100		110		
Gewicht [g]	109	131	150	167	188	214

- mit Schraubklemmen
- Gehäusematerial: PA6
- Kontakte: Messing
  - für vernickelte Kontaktausführung fügen Sie ein „v“ an, z.B.: 6152-6v
- Gemäß EN 60309: Zur ordnungsgemäßen Verwendung ist eine Haltenase oder Haltenut vorzusehen (siehe Seite 10)
- bei Ausführung 16A 3p bis 32A 4p ist der Steckerkragen normbedingt außermittig zum Flansch platziert

**IP67** wasserdicht

## Anbaugerätestecker gerade IP67 TT

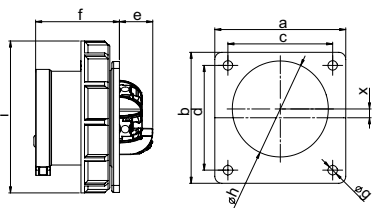

	16 Amp			32 Amp		
Pole	3		5	4		5
Flansch a x b [mm]	75		75	75		75
Lochabstand c x d [mm]	60		60	60		60
e [mm]	20		20	21		21
f [mm]	48		48	58		58
g [mm]	5,5		5,5	5,5		5,5
h [mm]	43		55	55		55
i [mm]	71		87	93		100
x [mm]	11,3		5	4,5		0
Leitung flexibel [mm <sup>2</sup> ]		1-2,5		2,5-6		
Leitung eindrätig [mm <sup>2</sup> ]		1-4		2,5-10		
Gewicht [g]	111		154	194		222

- schraublose Anschluss technik
- Gehäusematerial: PA6
- Kontakte: Messing
  - für vernickelte Kontaktausführung fügen Sie ein „v“ an, z.B.: 6152-6ttv
- Gemäß EN 60309: Zur ordnungsgemäßen Verwendung ist eine Haltenase oder Haltenut vorzusehen (siehe Seite 10)
- bei Ausführung 16A 3p, 16A 5p und 32A 4p ist der Steckerkragen normbedingt außermittig zum Flansch platziert

**IP67** wasserdicht

Ampere	Pole	VPE	110V~	230V~	400V~	500V~	>50-500V~	>50-500V~
			50/60Hz 4h	50/60Hz 3p=6h 4p+5p=9h	50/60Hz 3p=9h 4p+5p=6h	50/60Hz 7h	100-300Hz 10h	301-500Hz 2h
			Best.Nr.	Best.Nr.	Best.Nr.	Best.Nr.	Best.Nr.	Best.Nr.

Flansch 75 x 75 - Lochabstand 60 x 60								
16	5	10	615-4f7	615-9f7	<b>615-6f7</b>	615-7f7	615-10f7	615-2f7
32	5	10	625-4f7	625-9f7	<b>625-6f7</b>	625-7f7	625-10f7	625-2f7



615-6f7

Flansch 75 x 75 - Lochabstand 60 x 60								
16	5	10	615-4TTf7	615-9TTf7	<b>615-6TTf7</b>			
32	5	10	625-4TTf7	625-9TTf7	<b>625-6TTf7</b>			

TURBOclick  
TERMINAL



615-6TTf7

Flansch 75 x 75 - Lochabstand 60 x 60								
16	3	10	6132-4	<b>6132-6</b>	6132-9	6132-7	6132-10	6132-2
16	4	10	6142-4	6142-9	<b>6142-6</b>	6142-7	6142-10	6142-2
16	5	10	6152-4	6152-9	<b>6152-6</b>	6152-7	6152-10	6152-2
32	3	10	6232-4	<b>6232-6</b>	6232-9	6232-7	6232-10	6232-2
32	4	10	6242-4	6242-9	<b>6242-6</b>	6242-7	6242-10	6242-2
32	5	10	6252-4	6252-9	<b>6252-6</b>	6252-7	6252-10	6252-2



6152-6

Flansch 75 x 75 - Lochabstand 60 x 60								
16	3	10	6132-4TT	<b>6132-6TT</b>	6132-9TT			
16	5	10	6152-4TT	6152-9TT	<b>6152-6TT</b>			
32	4	10	6242-4TT	6242-9TT	<b>6242-6TT</b>			
32	5	10	6252-4TT	6252-9TT	<b>6252-6TT</b>			

TURBOclick  
TERMINAL



6252-6TT

Information icons: i, power, safety, and other symbols.

# CEE Anbaugerätestecker

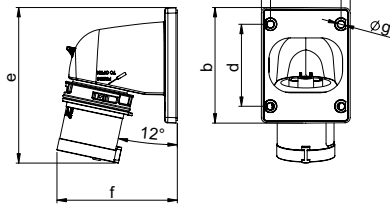

## Anbaugerätestecker Winkel IP44 TWIST

Pole	16 Amp			32 Amp		
	3	4	5	3	4	5
a [mm]	66	66	90	90	90	90
b [mm]	86	86	100	100	100	100
c [mm]	53	53	77	77	77	77
d [mm]	61	61	85	85	85	85
e [mm]	116	117	153	163	163	164
f [mm]	90	93	98	100	100	103
g [mm]	5	5	5	5	5	5
Leitung flexibel [mm <sup>2</sup> ]	1-2,5			2,5-6		
Leitung eindrätig [mm <sup>2</sup> ]	1-4			2,5-10		
Kontaktschrauben [Ncm]	100			110		
Gewicht [g]	126	144	190	200	220	247

- mit Schraubklemmen
- Gehäusematerial: PC/ABS
- Kontakte: Messing
  - für vernickelte Kontaktausführung fügen Sie ein „v“ an, z.B.: 77715-6v

**IP44** spritzwassergeschützt

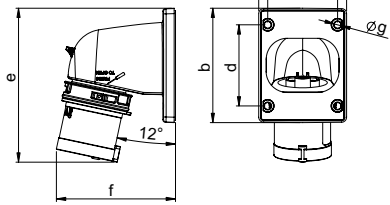

## Anbaugerätestecker Winkel IP44 TWIST TT

Pole	16 Amp			32 Amp		
	3	4	5	3	4	5
a [mm]	66	66	90	90	90	90
b [mm]	86	86	100	100	100	100
c [mm]	53	53	77	77	77	77
d [mm]	61	61	85	85	85	85
e [mm]	116	117	153	163	163	164
f [mm]	90	93	98	100	100	103
g [mm]	5	5	5	5	5	5
Leitung flexibel [mm <sup>2</sup> ]	1-2,5			2,5-6		
Leitung eindrätig [mm <sup>2</sup> ]	1-4			2,5-10		
Gewicht [g]	129	148	193	204	225	256

- schraublose Anschluss technik
- Gehäusematerial: PC/ABS
- Kontakte: Messing
  - für vernickelte Kontaktausführung fügen Sie ein „v“ an, z.B.: 77715-6TTv

**IP44** spritzwassergeschützt

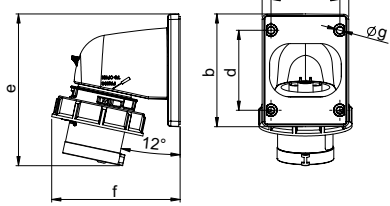

## Anbaugerätestecker Winkel IP67 TWIST

Pole	16 Amp			32 Amp		
	3	4	5	3	4	5
a [mm]	66	66	90	90	90	90
b [mm]	86	86	100	100	100	100
c [mm]	53	53	77	77	77	77
d [mm]	61	61	85	85	85	85
e [mm]	116	117	153	163	163	164
f [mm]	99	103	107	110	110	114
g [mm]	5	5	5	5	5	5
Leitung flexibel [mm <sup>2</sup> ]	1-2,5			2,5-6		
Leitung eindrätig [mm <sup>2</sup> ]	1-4			2,5-10		
Kontaktschrauben [Ncm]	100			110		
Gewicht [g]	146	168	219	240	260	291

- mit Schraubklemmen
- Gehäusematerial: PC/ABS
- Kontakte: Messing
  - für vernickelte Kontaktausführung fügen Sie ein „v“ an, z.B.: 777152-6v

**IP67** wasserdicht

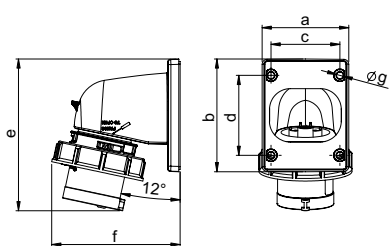

## Anbaugerätestecker Winkel IP67 TWIST TT

Pole	16 Amp			32 Amp		
	3	4	5	3	4	5
a [mm]	66	66	90	90	90	90
b [mm]	86	86	100	100	100	100
c [mm]	53	53	77	77	77	77
d [mm]	61	61	85	85	85	85
e [mm]	116	117	153	163	163	164
f [mm]	99	103	107	110	110	114
g [mm]	5	5	5	5	5	5
Leitung flexibel [mm <sup>2</sup> ]	1-2,5			2,5-6		
Leitung eindrätig [mm <sup>2</sup> ]	1-4			2,5-10		
Gewicht [g]	149	172	228	244	266	303

- schraublose Anschluss technik
- Gehäusematerial: PC/ABS
- Kontakte: Messing
  - für vernickelte Kontaktausführung fügen Sie ein „v“ an, z.B.: 777152-6TTv

**IP67** wasserdicht



Ampere	Pole	VPE	110V~	230V~	400V~	500V~	>50-500V~	>50-500V~
			50/60Hz 4h	50/60Hz 3p=6h 4p+5p=9h	50/60Hz 3p=9h 4p+5p=6h	50/60Hz 7h	100-300Hz 10h	301-500Hz 2h
			Best.Nr.	Best.Nr.	Best.Nr.	Best.Nr.	Best.Nr.	Best.Nr.
16	3	10	77713-4	<b>77713-6</b>	77713-9	77713-7	77713-10	77713-2
16	4	10	77714-4	77714-9	<b>77714-6</b>	77714-7	77714-10	77714-2
16	5	10	77715-4	77715-9	<b>77715-6</b>	77715-7	77715-10	77715-2
32	3	5	77723-4	<b>77723-6</b>	77723-9	77723-7	77723-10	77723-2
32	4	5	77724-4	77724-9	<b>77724-6</b>	77724-7	77724-10	77724-2
32	5	5	77725-4	77725-9	<b>77725-6</b>	77725-7	77725-10	77725-2



77713-6

16	3	10	77713-4TT	<b>77713-6TT</b>	77713-9TT			
16	4	10	77714-4TT	77714-9TT	<b>77714-6TT</b>			
16	5	10	77715-4TT	77715-9TT	<b>77715-6TT</b>			
32	3	5	77723-4TT	<b>77723-6TT</b>	77723-9TT			
32	4	5	77724-4TT	77724-9TT	<b>77724-6TT</b>			
32	5	5	77725-4TT	77725-9TT	<b>77725-6TT</b>			

**TURBO** click  
**TERMINAL**



77713-6TT

16	3	10	777132-4	<b>777132-6</b>	777132-9	777132-7	777132-10	777132-2
16	4	10	777142-4	777142-9	<b>777142-6</b>	777142-7	777142-10	777142-2
16	5	5	777152-4	777152-9	<b>777152-6</b>	777152-7	777152-10	777152-2
32	3	5	777232-4	<b>777232-6</b>	777232-9	777232-7	777232-10	777232-2
32	4	5	777242-4	777242-9	<b>777242-6</b>	777242-7	777242-10	777242-2
32	5	5	777252-4	777252-9	<b>777252-6</b>	777252-7	777252-10	777252-2



777132-6

16	3	10	777132-4TT	<b>777132-6TT</b>	777132-9TT			
16	4	10	777142-4TT	777142-9TT	<b>777142-6TT</b>			
16	5	5	777152-4TT	777152-9TT	<b>777152-6TT</b>			
32	3	5	777232-4TT	<b>777232-6TT</b>	777232-9TT			
32	4	5	777242-4TT	777242-9TT	<b>777242-6TT</b>			
32	5	5	777252-4TT	777252-9TT	<b>777252-6TT</b>			

**TURBO** click  
**TERMINAL**



777152-6TT



# CEE Anbaugerätestecker

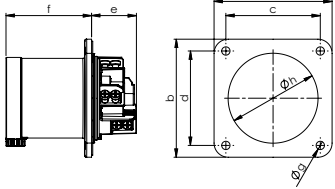

## Anbaugerätestecker gerade IP44 **POWER TWIST**

	63 Amp		
	3	4	5
<b>Pole</b>	3	4	5
<b>Flansch a x b [mm]</b>	100	100	100
<b>Lochabstand c x d [mm]</b>	80	80	80
<b>e [mm]</b>	39	39	39
<b>f [mm]</b>	73	73	73
<b>g [mm]</b>	7	7	7
<b>h [mm]</b>	77	77	77
<b>Leitung flexibel [mm<sup>2</sup>]</b>	6-16		
<b>Leitung eindrätig [mm<sup>2</sup>]</b>	6-25		
<b>Kontaktschrauben [Ncm]</b>	200		
<b>Gewicht [g]</b>	328	378	427

- Rahmenklemme mit Schrauben
- Gehäusematerial: PA6
- Kontakte: vernickelte Kontakte mit Pilotkontakt (siehe Seite 8)
- Staubkappe siehe Zubehör Seite 50

**IP44** spritzwassergeschützt

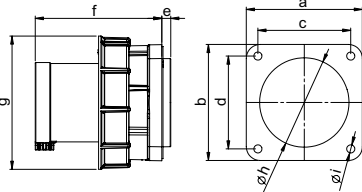

## Anbaugerätestecker gerade IP66/67 **POWER TWIST**

	63 Amp		
	3	4	5
<b>Pole</b>	3	4	5
<b>Flansch a x b [mm]</b>	100	100	100
<b>Lochabstand c x d [mm]</b>	80	80	80
<b>e [mm]</b>	8	8	8
<b>f [mm]</b>	109	109	109
<b>g [mm]</b>	115	115	115
<b>h [mm]</b>	77	77	77
<b>i [mm]</b>	7	7	7
<b>Leitung flexibel [mm<sup>2</sup>]</b>	6-16		
<b>Leitung eindrätig [mm<sup>2</sup>]</b>	6-25		
<b>Kontaktschrauben [Ncm]</b>	200		
<b>Gewicht [g]</b>	479	531	570

- Rahmenklemme mit Schrauben
- Gehäusematerial: PA6
- Kontakte: vernickelte Kontakte mit Pilotkontakt (siehe Seite 8)
- Wasserschutzkappe siehe Zubehör Seite 50

**IP66/67** wasserdicht

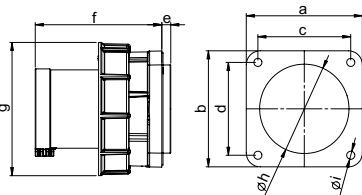

## Anbaugerätestecker gerade IP66/67 **POWER TWIST**

	125 Amp		
	3	4	5
<b>Pole</b>	3	4	5
<b>Flansch a x b [mm]</b>	120	120	120
<b>Lochabstand c x d [mm]</b>	100	100	100
<b>e [mm]</b>	13	13	13
<b>f [mm]</b>	118	118	118
<b>g [mm]</b>	131	131	131
<b>h [mm]</b>	95	95	95
<b>i [mm]</b>	7	7	7
<b>Leitung flexibel [mm<sup>2</sup>]</b>	16-50		
<b>Leitung eindrätig [mm<sup>2</sup>]</b>	16-70		
<b>Kontaktschrauben [Ncm]</b>	450		
<b>Gewicht [g]</b>	786	891	998

- Rahmenklemme mit Innensechskantschrauben
- Gehäusematerial: PA6
- Kontakte: vernickelte Kontakte mit Pilotkontakt (siehe Seite 8)
- Wasserschutzkappe siehe Zubehör Seite 50

**IP66/67** wasserdicht

Ampere	Pole	VPE	110V~	230V~	400V~	500V~	>50-500V~	>50-500V~
			50/60Hz 4h	50/60Hz 3p=6h 4p+5p=9h	50/60Hz 3p=9h 4p+5p=6h	50/60Hz 7h	100-300Hz 10h	301-500Hz 2h
			Best.Nr.	Best.Nr.	Best.Nr.	Best.Nr.	Best.Nr.	Best.Nr.

**Flansch 100 x 100 - Lochabstand 80 x 80**

63	3	2	6331-4k	<b>6331-6k</b>	6331-9k	6331-7k	6331-10k	6331-2k
63	4	2	6341-4k	6341-9k	<b>6341-6k</b>	6341-7k	6341-10k	6341-2k
63	5	2	6351-4k	6351-9k	<b>6351-6k</b>	6351-7k	6351-10k	6351-2k



6351-6k

**Flansch 100 x 100 - Lochabstand 80 x 80**

63	3	2	633-4	<b>633-6</b>	633-9	633-7	633-10	633-2
63	4	2	634-4	634-9	<b>634-6</b>	634-7	634-10	634-2
63	5	2	635-4	635-9	<b>635-6</b>	635-7	635-10	635-2



635-6

**Flansch 120 x 120 - Lochabstand 100 x 100**

125	3	2	643-4	<b>643-6</b>	643-9	643-7	643-10	643-2
125	4	2	644-4	644-9	<b>644-6</b>	644-7	644-10	644-2
125	5	2	645-4	645-9	<b>645-6</b>	645-7	645-10	645-2



645-6



# CEE Anbaugerätestecker

## Anbaugerätestecker schräg IP66/67 POWER TWIST

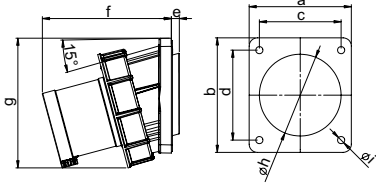

Pole	63 Amp		
	3	4	5
a [mm]	100	100	100
b [mm]	112	112	112
c [mm]	80	80	80
d [mm]	88	88	88
e [mm]	8	8	8
f [mm]	127	127	127
g [mm]	127	127	127
h [mm]	80	80	80
i [mm]	7	7	7
Leitung flexibel [mm <sup>2</sup> ]	6-16		
Leitung eindrätig [mm <sup>2</sup> ]	6-25		
Kontaktschrauben [Ncm]	200		
Gewicht [g]	515	566	608

- Rahmenklemme mit Schrauben
- Gehäusematerial: PA6
- Kontakte: vernickelte Kontakte mit Pilotkontakt (siehe Seite 8)
- Wasserschutzkappe siehe Zubehör Seite 50

**IP66/67** wasserdicht

## Anbaugerätestecker schräg IP66/67 POWER TWIST

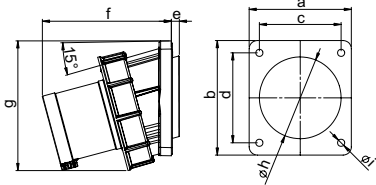

Pole	125 Amp		
	3	4	5
a [mm]	120	120	120
b [mm]	130	130	130
c [mm]	100	100	100
d [mm]	108	108	108
e [mm]	8	8	8
f [mm]	139	139	139
g [mm]	145	145	145
h [mm]	100	100	100
i [mm]	7	7	7
Leitung flexibel [mm <sup>2</sup> ]	16-50		
Leitung eindrätig [mm <sup>2</sup> ]	16-70		
Kontaktschrauben [Ncm]	450		
Gewicht [g]	833	942	1044

- Rahmenklemme mit Innensechskantschrauben
- Gehäusematerial: PA6
- Kontakte: vernickelte Kontakte mit Pilotkontakt (siehe Seite 8)
- Wasserschutzkappe siehe Zubehör Seite 50

**IP66/67** wasserdicht

## Anbaugerätestecker IP66/67 POWER TWIST

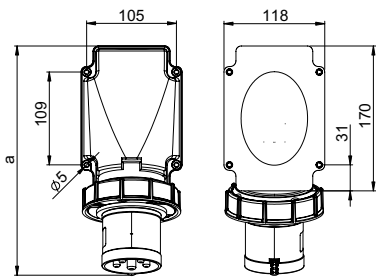

Neigung=15°

Pole	63 Amp		
	3	4	5
a [mm]	271	271	271
Höhe [mm]	124	124	124
Leitung flexibel [mm <sup>2</sup> ]	6-16		
Leitung eindrätig [mm <sup>2</sup> ]	6-25		
Kontaktschrauben [Ncm]	200		
Gewicht [g]	653	704	746

- Rahmenklemme mit Schrauben
- Gehäusematerial: PC/ABS
- Kontakte: vernickelte Kontakte mit Pilotkontakt (siehe Seite 8)
- Wasserschutzkappe siehe Zubehör Seite 50
- Leitungseinführung von hinten
- inkl. Flanschdichtung

**IP66/67** wasserdicht

## Anbaugerätestecker kompakt IP66/67 POWER TWIST

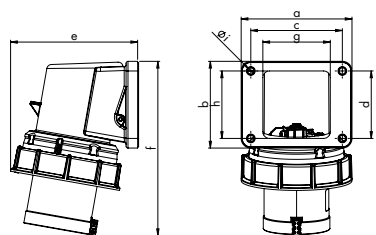

Pole	63 Amp		
	3	4	5
a [mm]	116	116	116
b [mm]	91	91	91
c [mm]	95	95	95
d [mm]	70	70	70
e [mm]	132	132	132
f [mm]	181	181	181
g [mm]	70	70	70
h [mm]	70	70	70
Ø i [mm]	6,5	6,5	6,5
Leitung flexibel [mm <sup>2</sup> ]	6-16		
Leitung eindrätig [mm <sup>2</sup> ]	6-25		
Kontaktschrauben [Ncm]	200		
Gewicht [g]	547	598	640

- Rahmenklemme mit Schrauben
- Gehäusematerial: PA6
- Kontakte: vernickelte Kontakte mit Pilotkontakt (siehe Seite 8)
- Wasserschutzkappe siehe Zubehör Seite 50
- Leitungseinführung von hinten
- inkl. Flanschdichtung

**IP66/67** wasserdicht

Ampere	Pole	VPE	110V~	230V~	400V~	500V~	>50-500V~	>50-500V~
			50/60Hz 4h	50/60Hz 3p=6h 4p+5p=9h	50/60Hz 3p=9h 4p+5p=6h	50/60Hz 7h	100-300Hz 10h	301-500Hz 2h
			Best.Nr.	Best.Nr.	Best.Nr.	Best.Nr.	Best.Nr.	Best.Nr.

### Flansch 100 x 112 - Lochabstand 80 x 88

63	3	2	733-4	<b>733-6</b>	733-9	733-7	733-10	733-2
63	4	2	734-4	734-9	<b>734-6</b>	734-7	734-10	734-2
63	5	2	735-4	735-9	<b>735-6</b>	735-7	735-10	735-2



735-6

### Flansch 120 x 130 - Lochabstand 100 x 108

125	3	2	743-4	<b>743-6</b>	743-9	743-7	743-10	743-2
125	4	2	744-4	744-9	<b>744-6</b>	744-7	744-10	744-2
125	5	2	745-4	745-9	<b>745-6</b>	745-7	745-10	745-2



745-6

### Flansch 118 x 170 - Lochabstand 105 x 109

63	3	2	77733-4	<b>77733-6</b>	77733-9	77733-7	77733-10	77733-2
63	4	2	77734-4	77734-9	<b>77734-6</b>	77734-7	77734-10	77734-2
63	5	2	77735-4	77735-9	<b>77735-6</b>	77735-7	77735-10	77735-2



77735-6

### Flansch 116 x 91 - Lochabstand 95 x 70

63	3	2	77733-4k	<b>77733-6k</b>	77733-9k	77733-7k	77733-10k	77733-2k
63	4	2	77734-4k	77734-9k	<b>77734-6k</b>	77734-7k	77734-10k	77734-2k
63	5	2	77735-4k	77735-9k	<b>77735-6k</b>	77735-7k	77735-10k	77735-2k



77735-6k



Funktionsprinzip:  
Phasenwender

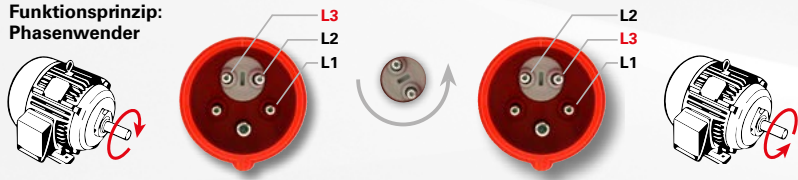

# CEE Phasenwender

## Phasenwender Stecker IP44 SHARK

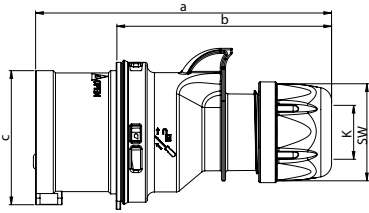

	16 Amp		32 Amp	
	4	5	4	5
a [mm]	128	134	150	155
b [mm]	92	98	104	109
c [mm]	53	61	63	70
K_Kabel Ø [mm]	6-15	8-16	11,5-20	11,5-22
Leitung flexibel Klasse 5 oder 6 [mm²]	1-2,5		2,5-6	
Kontaktschrauben [Ncm]	100		110	
SW [mm]	42	42	50	50
Gewicht [g]	131	154	204	236

- mit Schraubklemmen
- Gehäusematerial: PA6
- Kontakte: vernickelte Kontakte

IP44 spritzwassergeschützt

## Phasenwender Stecker IP44 SHARK TT

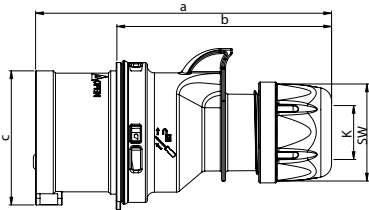

	16 Amp		32 Amp	
	4	5	4	5
a [mm]		134		155
b [mm]		98		109
c [mm]		61		70
K_Kabel Ø [mm]		8-16		11,5-22
Leitung flexibel Klasse 5 oder 6 [mm²]	1-2,5		2,5-6	
Kontaktschrauben [Ncm]	100		110	
SW [mm]		42		50
Gewicht [g]		156		237

- L1, N, PE = schraublose Anschlussstechnik
- L2, L3 = Schraubklemmen
- Gehäusematerial: PA6
- Kontakte: vernickelte Kontakte

IP44 spritzwassergeschützt

## Phasenwender Stecker IP67 SHARK

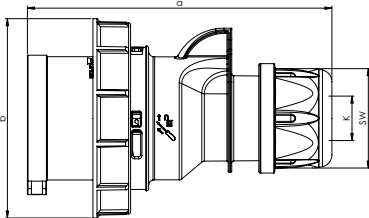

	16 Amp		32 Amp	
	4	5	4	5
a [mm]	128	134	150	155
b [mm]	79	87	93	100
c [mm]	61	61	63	70
d [mm]	79	79	93	93
K_Kabel Ø [mm]	6-15	8-16	11,5-20	11,5-22
Leitung flexibel Klasse 5 oder 6 [mm²]	1-2,5		2,5-6	
Kontaktschrauben [Ncm]	100		110	
SW [mm]	42	42	50	50
Gewicht [g]	153	183	245	280

- mit Schraubklemmen
- Gehäusematerial: PA6
- Kontakte: vernickelte Kontakte

IP66/67 wasserdicht

## Phasenwender Stecker IP44/54 GRIP

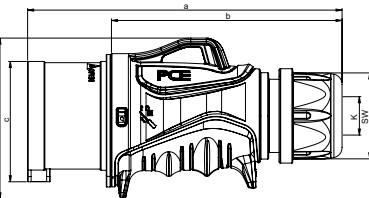

	16 Amp		32 Amp	
	4	5	4	5
a [mm]	157	157	182	182
b [mm]	117	117	134	134
c [mm]	61	61	70	70
d [mm]	79	79	93	93
K_Kabel Ø [mm]	8-16		11,5-22	
Leitung flexibel Klasse 5 oder 6 [mm²]	1-2,5		2,5-6	
Kontaktschrauben [Ncm]	100		110	
SW [mm]		42		50
Gewicht [g]		180		273

- mit Schraubklemmen
- Gehäusematerial: 2K (PA6 / TPE)
- Kontakte: vernickelte Kontakte

IP44/54 spritzwassergeschützt

## Phasenwender Stecker IP44/54 GRIP TT

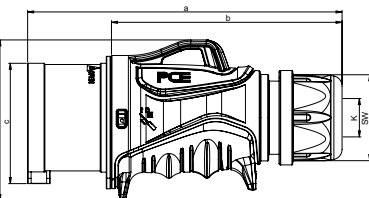

	16 Amp		32 Amp	
	4	5	4	5
a [mm]	157	157	182	182
b [mm]	117	117	134	134
c [mm]	61	61	70	70
d [mm]	79	79	93	93
K_Kabel Ø [mm]	8-16		11,5-22	
Leitung flexibel Klasse 5 oder 6 [mm²]	1-2,5		2,5-6	
Kontaktschrauben [Ncm]	100		110	
SW [mm]		42		50
Gewicht [g]		183		279

- L1, N, PE = schraublose Anschlussstechnik
- L2, L3 = Schraubklemmen
- Gehäusematerial: 2K (PA6 / TPE)
- Kontakte: vernickelte Kontakte

IP44/54 spritzwassergeschützt

Ampere	Pole	VPE	230V~	400V~
			50/60Hz	50/60Hz
			4p=9h	4p+5p=6h
			Best.Nr.	Best.Nr.

16	4	10
16	5	10
32	4	10
32	5	10

7014-9	7014-6
	<b>7015-6</b>
7024-9	7024-6
	<b>7025-6</b>



16	5	10
32	5	10

	<b>7015-6TT</b>
	<b>7025-6TT</b>



16	4	10
16	5	10
32	4	10
32	5	10

70142-9	70142-6
	<b>70152-6</b>
70242-9	70242-6
	<b>70252-6</b>



16	5	10
32	5	10

	<b>70153-6</b>
	<b>70253-6</b>



16	5	10
32	5	10

	<b>70153-6TT</b>
	<b>70253-6TT</b>



# CEE Phasenwender

## Phasenwender Wandgerätestecker IP44

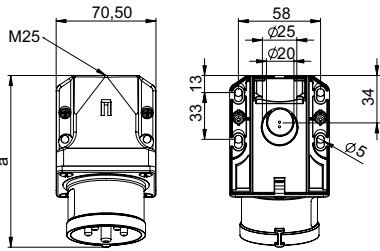

Neigung=15°

	16 Amp		32 Amp	
<b>Pole</b>		5	4	5
<b>a [mm]</b>		122	131	132
<b>Höhe [mm]</b>		79	85	85
<b>M [mm]</b>		25	25	25
<b>Leitung flexibel Klasse 5 oder 6 [mm²]</b>		1-2,5	2,5-6	
<b>Kontaktschrauben [Ncm]</b>		100	110	
<b>Gewicht [g]</b>		205	234	255

- mit Schraubklemmen
- Gehäusematerial: PA6
- Kontakte: vernickelte Kontakte
- Leitungseinführung von oben oder hinten
- inkl. Würgenippel

**IP44** spritzwassergeschützt

## Phasenwender Wandgerätestecker IP67

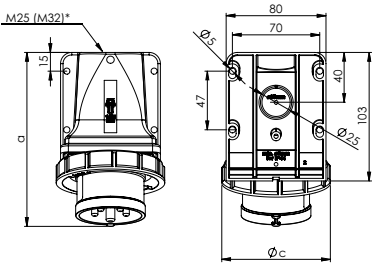

Neigung=15°

	16 Amp		32 Amp	
<b>Pole</b>		5	4	5
<b>a [mm]</b>		140	153	152
<b>Höhe [mm]</b>		100	104	102
<b>c [mm]</b>		71	93	100
<b>M* [mm]</b>		25	25	25
<b>Leitung flexibel Klasse 5 oder 6 [mm²]</b>		1-2,5	2,5-6	
<b>Kontaktschrauben [Ncm]</b>		100	110	
<b>Gewicht [g]</b>		241	276	307

- mit Schraubklemmen
- Gehäusematerial PA6
- Kontakte: vernickelte Kontakte
- Leitungseinführung von oben oder hinten

**IP67** wasserdicht

\*M32 optional auf Anfrage erhältlich

## Phasenwender Anbaugerätestecker gerade IP44

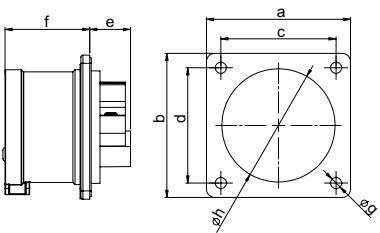

	16 Amp		32 Amp	
<b>Pole</b>		5	4	5
<b>Flansch a x b [mm]</b>		70	70	70
<b>Lochabstand c x d [mm]</b>		56	56	56
<b>e [mm]</b>		20	21	21
<b>f [mm]</b>		42	51	51
<b>g [mm]</b>		5,5	5,5	5,5
<b>h [mm]</b>		55	55	55
<b>Leitung flexibel Klasse 5 oder 6 [mm²]</b>		1-2,5	2,5-6	
<b>Kontaktschrauben [Ncm]</b>		100	110	
<b>Gewicht [g]</b>		118	146	167

- mit Schraubklemmen
- Gehäusematerial: PA6
- Kontakte: vernickelte Kontakte
- Gemäß EN 60309:  
Zur ordnungsgemäßen Verwendung ist eine Haltenase oder Haltenut vorzusehen (siehe Seite 10)

**IP44** spritzwassergeschützt

## Phasenwender Anbaugerätestecker gerade IP67

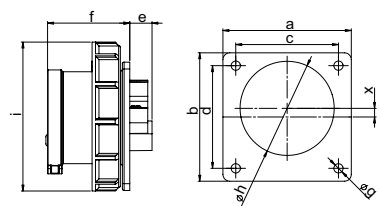

	16 Amp		32 Amp	
<b>Pole</b>		5	4	5
<b>Flansch a x b [mm]</b>		75	75	75
<b>Lochabstand c x d [mm]</b>		60	60	60
<b>e [mm]</b>		13	15	14
<b>f [mm]</b>		48	58	58
<b>g [mm]</b>		5,5	5,5	5,5
<b>h [mm]</b>		55	55	55
<b>i [mm]</b>		87	93	100
<b>x [mm]</b>		5	4,5	0
<b>Leitung flexibel Klasse 5 oder 6 [mm²]</b>		1-2,5	2,5-6	
<b>Kontaktschrauben [Ncm]</b>		100	110	
<b>Gewicht [g]</b>		150	185	215

- mit Schraubklemmen
- Gehäusematerial: PA6
- Kontakte: vernickelte Kontakte
- Gemäß EN 60309:  
Zur ordnungsgemäßen Verwendung ist eine Haltenase oder Haltenut vorzusehen (siehe Seite 10)
- bei Ausführung 16/5 und 32/4 ist der Steckerkragen normbedingt außermittig zum Flansch platziert

**IP67** wasserdicht



Ampere	Pole	VPE	230V~	400V~
			50/60Hz 4p=9h	50/60Hz 4p+5p=6h
			Best.Nr.	Best.Nr.

16	5	10
16	5	10
32	4	10
32	4	10
32	5	10
32	5	10

mit Klappdeckel

mit Klappdeckel

mit Klappdeckel

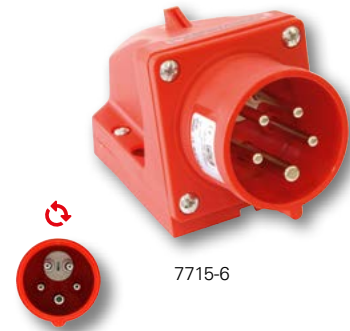

7715-6

16	5	5
32	4	5
32	5	5

**77152-6k**

77242-9k

77242-6k

**77252-6k**



77152-6k

**Flansch 70 x 70 - Lochabstand 56 x 56**

16	5	10
32	4	10
32	5	10

**8615-6**

8624-9

8624-6

**8625-6**



8624-6

**Flansch 75 x 75 - Lochabstand 60 x 60**

16	5	10
32	4	10
32	5	10

**86152-6**

86242-9

86242-6

**86252-6**



86152-6



# CEE Phasenwender

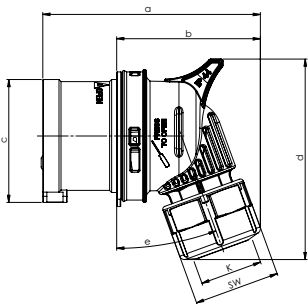

## Phasenwender Winkelstecker IP44 TWIST

	16 Amp		32 Amp	
	4	5	4	5
<b>Pole</b>	4	5	4	5
<b>a [mm]</b>	98	108	127	135
<b>b [mm]</b>	62	71	82	90
<b>c [mm]</b>	53	61	63	70
<b>d [mm]</b>	87	99	111	114
<b>e [°]</b>	15	20	25	25
<b>K_Kabel Ø [mm]</b>	6-15	8-16	11,5-20	11,5-22
<b>Leitung flexibel Klasse 5 oder 6 [mm²]</b>	1-2,5		2,5-6	
<b>Kontaktschrauben [Ncm]</b>	100		110	
<b>SW [mm]</b>	38	42	50	50
<b>Gewicht [g]</b>	128	150	181	237

- mit Schraubklemmen
- Gehäusematerial  
16/4: PA6  
16/5, 32/4, 32/5: PC/ABS
- Kontakte: vernickelte Kontakte

**IP44** spritzwassergeschützt

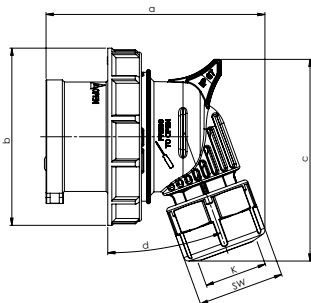

## Phasenwender Winkelstecker IP67 TWIST

	16 Amp		32 Amp	
	4	5	4	5
<b>Pole</b>	4	5	4	5
<b>a [mm]</b>	98	108	127	135
<b>b [mm]</b>	62	71	93	90
<b>c [mm]</b>	53	61	111	70
<b>d [°]</b>	15	20	25	25
<b>K_Kabel Ø [mm]</b>	6-15	8-16	11,5-20	11,5-22
<b>Leitung flexibel Klasse 5 oder 6 [mm²]</b>	1-2,5		2,5-6	
<b>Kontaktschrauben [Ncm]</b>	100		110	
<b>SW [mm]</b>	38	42	50	50
<b>Gewicht [g]</b>	152	180	188	281

- mit Schraubklemmen
- Gehäusematerial  
16/4: PA6  
16/5, 32/4, 32/5: PC/ABS
- Kontakte: vernickelte Kontakte

**IP67** wasserdicht

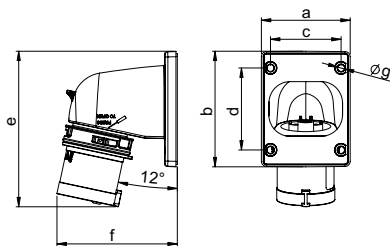

## Phasenwender Anbaugerätstecker Winkel IP44 TWIST

	16 Amp		32 Amp	
	4	5	4	5
<b>Pole</b>	4	5	4	5
<b>a [mm]</b>	66	90	90	90
<b>b [mm]</b>	86	100	100	100
<b>c [mm]</b>	53	77	77	77
<b>d [mm]</b>	61	85	85	85
<b>e [mm]</b>	117	153	163	164
<b>f [mm]</b>	93	98	100	103
<b>g [mm]</b>	5	5	5	5
<b>Leitung flexibel Klasse 5 oder 6 [mm²]</b>	1-2,5		2,5-6	
<b>Kontaktschrauben [Ncm]</b>	100		110	
<b>Gewicht [g]</b>	147	190	222	249

- mit Schraubklemmen
- Gehäusematerial: PC/ABS
- Kontakte: vernickelte Kontakte

**IP44** spritzwassergeschützt

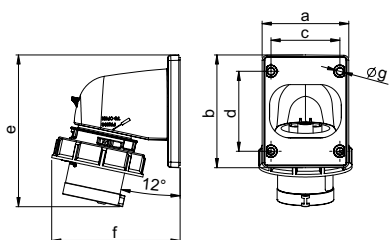

## Phasenwender Anbaugerätstecker Winkel IP67 TWIST

	16 Amp		32 Amp	
	4	5	4	5
<b>Pole</b>	4	5	4	5
<b>a [mm]</b>	66	90	90	90
<b>b [mm]</b>	86	100	100	100
<b>c [mm]</b>	53	77	77	77
<b>d [mm]</b>	61	85	85	85
<b>e [mm]</b>	117	153	163	164
<b>f [mm]</b>	103	107	110	114
<b>g [mm]</b>	5	5	5	5
<b>Leitung flexibel Klasse 5 oder 6 [mm²]</b>	1-2,5		2,5-6	
<b>Kontaktschrauben [Ncm]</b>	100		110	
<b>Gewicht [g]</b>	171	225	261	297

- mit Schraubklemmen
- Gehäusematerial: PC/ABS
- Kontakte: vernickelte Kontakte

**IP67** wasserdicht

Ampere	Pole	VPE	230V~	400V~
			50/60Hz 4p=9h <b>Best.Nr.</b>	50/60Hz 4p+5p=6h <b>Best.Nr.</b>

16	4	10	7414-9	7414-6
16	5	10		<b>7415-6</b>
32	4	10	7424-9	7424-6
32	5	10		<b>7425-6</b>



7414-6

16	4	10	74142-9	74142-6
16	5	10		<b>74152-6</b>
32	4	10	74242-9	74242-6
32	5	10		<b>74252-6</b>



74142-6

16	4	10	77814-9	77814-6
16	5	5		<b>77815-6</b>
32	4	5	77824-9	77824-6
32	5	5		<b>77825-6</b>



77814-6

16	4	10	778142-9	778142-6
16	5	5		778152-6
32	4	5	778242-9	778242-6
32	5	5		778252-6



778152-6

- 
- 
- 
- 
- 
- 
- 
- 
-

# Zubehör

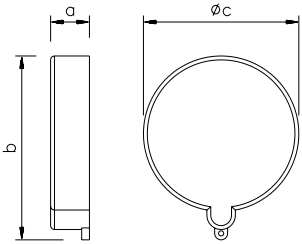

## Staubkappe 16A und 32A

Pole	16 Amp			32 Amp		
	3	4	5	3	4	5
a [mm]	15	15	15	15	15	15
b [mm]	56	63	71	71	71	79
c [mm]	48	54	61	61	61	67
Gewicht [g]	10	12	14	14	14	16

- für alle Stecker und Gerätestecker; Schutz der Kontakte gegen Verschmutzung
- Material: TPE/PP

## Staubkappe 63A und 125A

Pole	63 Amp			125 Amp		
	3	4	5	3	4	5
a [mm]	21	21	21	21	21	21
b [mm]	82	82	82	93	93	93
c [mm]	73	73	73	86	86	86
Gewicht [g]	21	21	21	25	25	25

- für alle Stecker und Gerätestecker; Schutz der Kontakte gegen Verschmutzung
- Material: TPE/PP

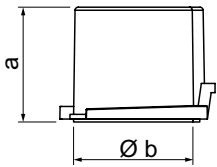

## Wasserschutzkappe 16A und 32A

Pole	16 Amp			32 Amp		
	3	4	5	3	4	5
a [mm]	40	40	40	50	50	50
b [mm]	48	54	62	62	62	69
Gewicht [g]	16	19	26	27	27	33

- für alle 16 und 32A Stecker und Gerätestecker
- Material: PC/ABS
- Farbe: grau
- inkl. Verliersicherung (Nylonband ca. 220mm lang)

**IP67** wasserdicht

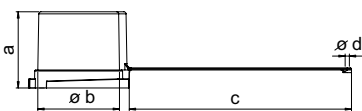

## Wasserschutzkappe 63A und 125A

Pole	63 Amp			125 Amp		
	3	4	5	3	4	5
a [mm]	72	72	72	82	82	82
b [mm]	78	78	78	91	91	91
c [mm]	211	211	211	205	205	205
d [mm]	4	4	4	5	5	5
Gewicht [g]	75	75	75	98	98	98

- für alle 63 und 125A Stecker und Gerätestecker
- Material 63A: Polypropylen
- Material 125A: Polyamid PA6

**IP67** wasserdicht



## Spezialschlüssel für Stecker- und Kupplungsüberwurfmutter

**Hinweis:** Vorgeschriebene Anzugsdrehmomente beachten- siehe Seite 12

**SHARK / GRIP 16/32A**

Ringschlüssel offen, L=215mm

**711632**

**POWER TWIST 63/125A**

Ringschlüssel offen, L=313mm

**7163125**

**NAUTILUS / Top Taurus**

Ringschlüssel offen, L=206mm

**711633**

**TWIST 16/3 / Kleinspannung**

Ringschlüssel offen, L=204mm

**71163062**

Ampere	Pole	VPE	Best.Nr.	Ampere	Pole	VPE	Best.Nr.
16	3		ts613g	63	3	}	ts635g
16	4		ts614g	63	4		
16	5		ts615g	63	5		
32	3	}	ts623g	125	3	}	ts645g
32	4		ts625g	125	4		
32	5		ts625g	125	5		



16	3	10	20163
16	4	10	20164
16	5	10	20165
32	3	10	} 203234
32	4	10	
32	5	10	
			20325



0152-6TT + 20165



63	3	}	ts7632g
63	4		
63	5		
125	3	}	ts1252g
125	4		
125	5		



## Kabelverschraubung IP68, schwarz

**Hinweis:** Für Durchbrüche ohne Gewinde, gekennzeichnet mit „Ø“, sind dazugehörige Gegenmuttern zu verwenden!

Größe	Gewindelänge	Kabeldurchmesser	Best.Nr.	VPE
M20 x 1,5	15 mm	10-14 mm	23201515120	50
M25 x 1,5	15 mm	13-18 mm	23251515140	50
M32 x 1,5	15 mm	18-25 mm	23321515200	25
M40 x 1,5	18 mm	22-32 mm	23401518260	10
M50 x 1,5	18 mm	30-38 mm	23501518310	5
M63 x 1,5	18 mm	34-44 mm	23631518350	5
M40 x 1,5	Gegenmutter, Messing vernickelt		264015009	50
M50 x 1,5	Gegenmutter, Messing vernickelt		265015009	50



# CEE Kupplungen

## Kupplungssteckdose IP44 SHARK

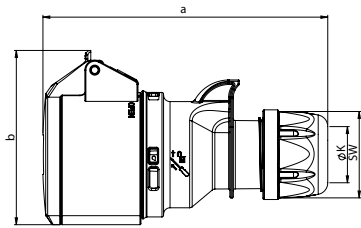

Pole	16 Amp			32 Amp		
	3	4	5	3	4	5
a [mm]	133	138	145	161	161	168
b [mm]	74	82	89	94	94	99
K_Kabel Ø [mm]	6-15	6-15	8-16	11,5-20	11,5-20	11,5-22
Leitung flexibel [mm <sup>2</sup> ]	1-2,5			2,5-6		
Kontaktschrauben [Ncm]	100			110		
SW [mm]	42	42	42	50	50	50
Gewicht [g]	134	161	188	228	244	270

- mit Schraubklemmen
- Gehäusematerial: PA6
- Kontakte: Messing
  - für vernickelte Kontaktausführung fügen Sie ein „v“ an, z.B.: 215-6v

IP44 spritzwassergeschützt

## Kupplungssteckdose IP44 SHARK TT

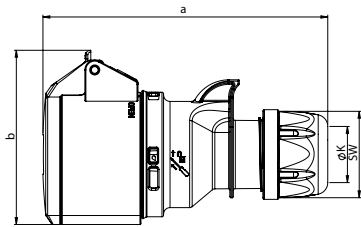

Pole	16 Amp			32 Amp		
	3	4	5	3	4	5
a [mm]	133	138	145	161	161	168
b [mm]	74	82	89	94	94	99
K_Kabel Ø [mm]	6-15	6-15	8-16	11,5-20	11,5-20	11,5-22
Leitung flexibel [mm <sup>2</sup> ]	1-2,5			2,5-6		
SW [mm]	42	42	42	50	50	50
Gewicht [g]	136	161	193	228	243	271

- schraublose Anschluss-technik
- Gehäusematerial: PA6
- Kontakte: Messing
  - für vernickelte Kontaktausführung fügen Sie ein „v“ an, z.B.: 215-6TTv

IP44 spritzwassergeschützt

## Kupplungssteckdose IP66/67 SHARK

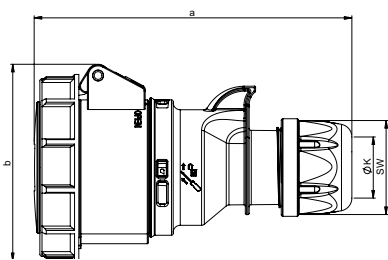

Pole	16 Amp			32 Amp		
	3	4	5	3	4	5
a [mm]	132	139	147	163	163	171
b [mm]	78	84	92	96	96	102
K_Kabel Ø [mm]	6-15	6-15	8-16	11,5-20	11,5-20	11,5-22
Leitung flexibel [mm <sup>2</sup> ]	1-2,5			2,5-6		
Kontaktschrauben [Ncm]	100			110		
SW [mm]	42	42	42	50	50	50
Gewicht [g]	155	186	227	275	292	338

- mit Schraubklemmen
- Gehäusematerial: PA6
- Kontakte: Messing
  - für vernickelte Kontaktausführung fügen Sie ein „v“ an, z.B.: 2152-6v

IP66/67 wasserdicht

## Kupplungssteckdose IP66/67 SHARK TT

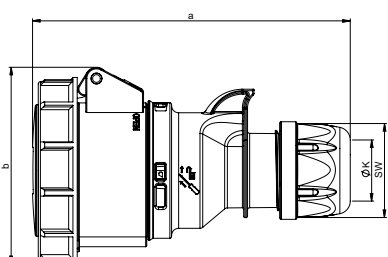

Pole	16 Amp			32 Amp		
	3	4	5	3	4	5
a [mm]	132	139	147	163	163	171
b [mm]	78	84	92	96	96	102
K_Kabel Ø [mm]	6-15	6-15	8-16	11,5-20	11,5-20	11,5-22
Leitung flexibel [mm <sup>2</sup> ]	1-2,5			2,5-6		
SW [mm]	42	42	42	50	50	50
Gewicht [g]	157	187	231	275	291	339

- schraublose Anschluss-technik
- Gehäusematerial: PA6
- Kontakte: Messing
  - für vernickelte Kontaktausführung fügen Sie ein „v“ an, z.B.: 2152-6TTv

IP66/67 wasserdicht

Ampere	Pole	VPE	110V~	230V~	400V~	500V~	>50-500V~	>50-500V~
			50/60Hz <b>4h</b>	50/60Hz 3p=6h 4p+5p=9h	50/60Hz 3p=9h 4p+5p=6h	50/60Hz <b>7h</b>	100-300Hz <b>10h</b>	301-500Hz <b>2h</b>
			Best.Nr.	Best.Nr.	Best.Nr.	Best.Nr.	Best.Nr.	Best.Nr.
<b>16</b>	<b>3</b>	10	213-4	<b>213-6</b>	213-9	213-7	213-10	213-2
<b>16</b>	<b>4</b>	10	214-4	214-9	<b>214-6</b>	214-7	214-10	214-2
<b>16</b>	<b>5</b>	10	215-4	215-9	<b>215-6</b>	215-7	215-10	215-2
<b>32</b>	<b>3</b>	10	223-4	<b>223-6</b>	223-9	223-7	223-10	223-2
<b>32</b>	<b>4</b>	10	224-4	224-9	<b>224-6</b>	224-7	224-10	224-2
<b>32</b>	<b>5</b>	10	225-4	225-9	<b>225-6</b>	225-7	225-10	225-2



215-6

Ampere	Pole	VPE	110V~	230V~	400V~	500V~	>50-500V~	>50-500V~
			213-4TT	<b>213-6TT</b>	213-9TT			
<b>16</b>	<b>3</b>	10	213-4TT	<b>213-6TT</b>	213-9TT			
<b>16</b>	<b>4</b>	10	214-4TT	214-9TT	<b>214-6TT</b>			
<b>16</b>	<b>5</b>	10	215-4TT	215-9TT	<b>215-6TT</b>			
<b>32</b>	<b>3</b>	10	223-4TT	<b>223-6TT</b>	223-9TT			
<b>32</b>	<b>4</b>	10	224-4TT	224-9TT	<b>224-6TT</b>			
<b>32</b>	<b>5</b>	10	225-4TT	225-9TT	<b>225-6TT</b>			



215-6TT

Ampere	Pole	VPE	110V~	230V~	400V~	500V~	>50-500V~	>50-500V~
			2132-4	<b>2132-6</b>	2132-9	2132-7	2132-10	2132-2
<b>16</b>	<b>3</b>	10	2132-4	<b>2132-6</b>	2132-9	2132-7	2132-10	2132-2
<b>16</b>	<b>4</b>	10	2142-4	2142-9	<b>2142-6</b>	2142-7	2142-10	2142-2
<b>16</b>	<b>5</b>	10	2152-4	2152-9	<b>2152-6</b>	2152-7	2152-10	2152-2
<b>32</b>	<b>3</b>	10	2232-4	<b>2232-6</b>	2232-9	2232-7	2232-10	2232-2
<b>32</b>	<b>4</b>	10	2242-4	2242-9	<b>2242-6</b>	2242-7	2242-10	2242-2
<b>32</b>	<b>5</b>	10	2252-4	2252-9	<b>2252-6</b>	2252-7	2252-10	2252-2



2252-6

Ampere	Pole	VPE	110V~	230V~	400V~	500V~	>50-500V~	>50-500V~
			2132-4TT	<b>2132-6TT</b>	2132-9TT			
<b>16</b>	<b>3</b>	10	2132-4TT	<b>2132-6TT</b>	2132-9TT			
<b>16</b>	<b>4</b>	10	2142-4TT	2142-9TT	<b>2142-6TT</b>			
<b>16</b>	<b>5</b>	10	2152-4TT	2152-9TT	<b>2152-6TT</b>			
<b>32</b>	<b>3</b>	10	2232-4TT	<b>2232-6TT</b>	2232-9TT			
<b>32</b>	<b>4</b>	10	2242-4TT	2242-9TT	<b>2242-6TT</b>			
<b>32</b>	<b>5</b>	10	2252-4TT	2252-9TT	<b>2252-6TT</b>			



2252-6TT



# CEE Kupplungen

## Kupplungssteckdose IP44/54 **GRIP**

	16 Amp	32 Amp
<b>Pole</b>	5	5
<b>a [mm]</b>	168	194
<b>b [mm]</b>	117	134
<b>c [mm]</b>	93	105
<b>K_Kabel Ø [mm]</b>	8-16	11,5-22
<b>Leitung flexibel [mm<sup>2</sup>]</b>	1-2,5	2,5-6
<b>Kontaktschrauben [Ncm]</b>	100	110
<b>SW [mm]</b>	42	50
<b>Gewicht [g]</b>	211	313

- mit Schraubklemmen
- Gehäusematerial: 2K (PA6 / TPE)
- Kontakte: Messing
  - für vernickelte Kontaktausführung fügen Sie ein „v“ an, z.B.: 2153-6v

**IP44/54** spritzwassergeschützt

## Kupplungssteckdose IP44/54 **GRIP TT**

	16 Amp	32 Amp
<b>Pole</b>	5	5
<b>a [mm]</b>	168	194
<b>b [mm]</b>	117	134
<b>c [mm]</b>	93	105
<b>K_Kabel Ø [mm]</b>	8-16	11,5-22
<b>Leitung flexibel [mm<sup>2</sup>]</b>	1-2,5	2,5-6
<b>SW [mm]</b>	42	50
<b>Gewicht [g]</b>	216	315

- schraublose Anschluss-technik
- Gehäusematerial: 2K (PA6 / TPE)
- Kontakte: Messing
  - für vernickelte Kontaktausführung fügen Sie ein „v“ an, z.B.: 2153-6TTv

**IP44/54** spritzwassergeschützt

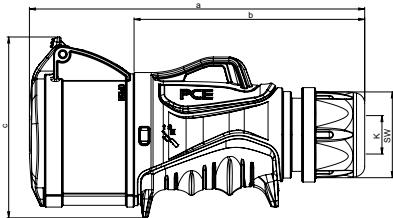
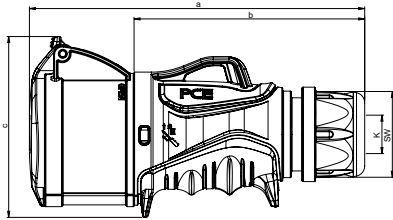

## STANDARD

mit Schraubklemmen



## TURBO TERMINAL

mit schraubloser Anschluss-technik



**TURBO TERMINAL** click

## MIDNIGHT

auch erhältlich in „schwarz“ mit Schraubklemmen





Ampere	Pole	VPE	110V~	230V~	400V~	500V~	>50-500V~	>50-500V~
			50/60Hz 4h	50/60Hz 3p=6h 4p+5p=9h	50/60Hz 3p=9h 4p+5p=6h	50/60Hz 7h	100-300Hz 10h	301-500Hz 2h
			Best.Nr.	Best.Nr.	Best.Nr.	Best.Nr.	Best.Nr.	Best.Nr.

16	5	10	2153-4	2153-9	<b>2153-6</b>			
32	5	10	2253-4	2253-9	<b>2253-6</b>			



2153-6

16	5	10	2153-4TT	2153-9TT	<b>2153-6TT</b>			
32	5	10	2253-4TT	2253-9TT	<b>2253-6TT</b>			

**TURBU** click  
**TERMINAL**



2253-6TT

## MEHR GRIP MEHR „POWER“

Die neuen CEE Steckvorrichtungen von PCE mit gummierten Oberflächen sorgen für mehr Sicherheit und perfekten Halt für alle Anwendungen



# CEE Kupplungen

## Kupplungssteckdose IP44

### POWER TWIST

Pole	63 Amp		
	3	4	5
a [mm]	269	269	269
b [mm]	107	107	107
K_Kabel Ø [mm]	14,5-36	14,5-36	14,5-36
Leitung flexibel [mm²]	6-16		
Kontaktschrauben [Ncm]	200		
SW [mm]	61	61	61
Gewicht [g]	628	668	724

- Rahmenklemme mit Schrauben
- Gehäusematerial: PA6
- Kontakte: Messing mit Lamellenkontakt CuBe
  - für Ausführung mit Pilotkontakt fügen Sie eine „5“ ein, z.B.: 23351-6 (siehe Seite 8)
  - für Ausführung mit PCS System fügen Sie eine „6“ ein, z.B.: 23361-6 (siehe Seite 8)

IP44 spritzwassergeschützt

## Kupplungssteckdose IP66/67

### POWER TWIST

Pole	63 Amp		
	3	4	5
a [mm]	269	269	269
b [mm]	114	114	114
K_Kabel Ø [mm]	14,5-36	14,5-36	14,5-36
Leitung flexibel [mm²]	6-16		
Kontaktschrauben [Ncm]	200		
SW [mm]	61	61	61
Gewicht [g]	673	714	772

- Rahmenklemme mit Schrauben
- Gehäusematerial: PA6
- Kontakte: Messing mit Lamellenkontakt CuBe
  - für Ausführung mit Pilotkontakt fügen Sie eine „5“ ein, z.B.: 2335-6 (siehe Seite 8)
  - für Ausführung mit PCS System fügen Sie eine „6“ ein, z.B.: 2336-6 (siehe Seite 8)

IP66/67 wasserdicht

## Kupplungssteckdose IP66/67

### POWER TWIST

Pole	125 Amp		
	3	4	5
a [mm]	287	287	287
b [mm]	124	124	124
K_Kabel Ø [mm]	22,5-50	22,5-50	22,5-50
Leitung flexibel [mm²]	16-50		
Kontaktschrauben [Ncm]	450		
SW [mm]	81	81	81
Gewicht [g]	1060	1167	1266

- Rahmenklemme mit Innensechskantschrauben
- Gehäusematerial: PA6
- Kontakte: Messing mit Lamellenkontakt CuBe
  - für Ausführung mit Pilotkontakt fügen Sie eine „5“ ein, z.B.: 2435-6 (siehe Seite 8)
  - für Ausführung mit PCS System fügen Sie eine „6“ ein, z.B.: 2436-6 (siehe Seite 8)

IP66/67 wasserdicht

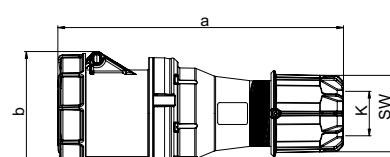
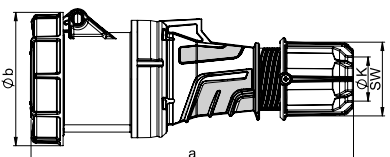
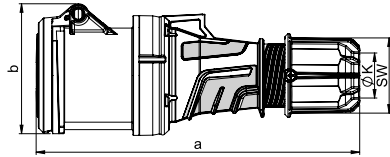

**POWER  
TWIST**



- ✓ Sicherheit
- ✓ Besondere Schlagzähigkeit
- ✓ Optimale Griffigkeit
- ✓ Großer Anschlussraum
- ✓ Zeitersparnis

Ampere	Pole	VPE	110V~	230V~	400V~	500V~	>50-500V~	>50-500V~
			50/60Hz 4h	50/60Hz 3p=6h 4p+5p=9h	50/60Hz 3p=9h 4p+5p=6h	50/60Hz 7h	100-300Hz 10h	301-500Hz 2h
			Best.Nr.	Best.Nr.	Best.Nr.	Best.Nr.	Best.Nr.	Best.Nr.
63	3	2	2331-4	<b>2331-6</b>	2331-9	2331-7	2331-10	2331-2
63	4	2	2341-4	2341-9	<b>2341-6</b>	2341-7	2341-10	2341-2
63	5	2	2351-4	2351-9	<b>2351-6</b>	2351-7	2351-10	2351-2



2351-6

63	3	2	233-4	<b>233-6</b>	233-9	233-7	233-10	233-2
63	4	2	234-4	234-9	<b>234-6</b>	234-7	234-10	234-2
63	5	2	235-4	235-9	<b>235-6</b>	235-7	235-10	235-2



235-6

125	3	2	243-4	<b>243-6</b>	243-9	243-7	243-10	243-2
125	4	2	244-4	244-9	<b>244-6</b>	244-7	244-10	244-2
125	5	2	245-4	245-9	<b>245-6</b>	245-7	245-10	245-2



245-6

## Ein Kontakt für erschwerte Umweltbedingungen

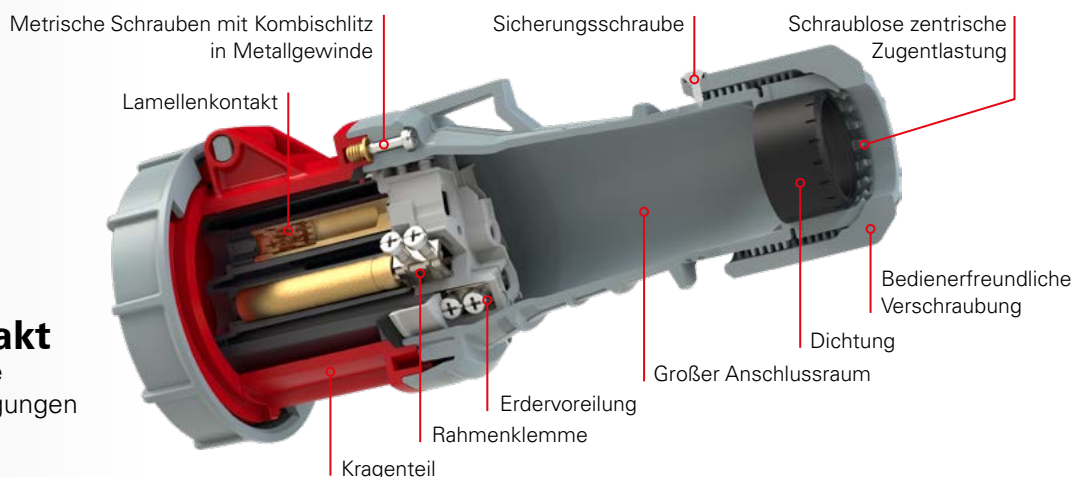



# CEE WAND- UND ANBAUSTECKDOSEN

16A - 125A

## CEE Wand- und Anbausteckdosen



Seite

**CEE Wandsteckdosen**

**60**



**CEE Anbausteckdosen gerade**

**72**



**CEE Anbausteckdosen schräg**

**87**



**Design-Steckdosen**

**100**



# CEE Wandsteckdosen

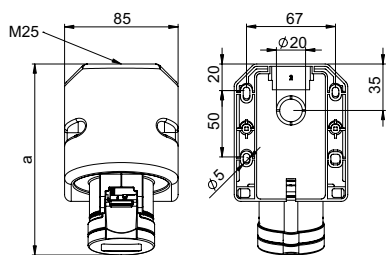

Neigung=15°

## Wandsteckdose IP44

Pole	16 Amp			32 Amp		
	3	4	5	3	4	5
a [mm]	142	145	144	155	155	157
Höhe [mm]	97	98	104	106	106	111
M [mm]	25	25	25	25	25	25
Leitung flexibel [mm <sup>2</sup> ]	1-2,5			2,5-6		
Leitung eindrätig [mm <sup>2</sup> ]	1-4			2,5-10		
Kontaktschrauben [Ncm]	100			110		
Gewicht [g]	226	240	259	274	291	318

- mit Schraubklemmen
- Gehäusematerial: PA6
- Kontakte: Messing
  - für vernickelte Kontaktausführung fügen Sie ein „v“ an, z.B.: 115-6v
- Leitungseinführung von oben oder hinten
- inkl. Würgenippel

**IP44** spritzwassergeschützt

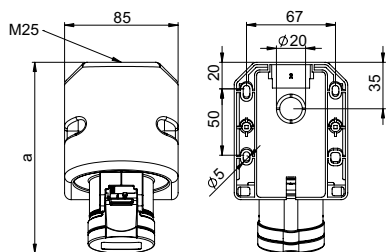

Neigung=15°

## Wandsteckdose IP44 TT

Pole	16 Amp			32 Amp		
	3	4	5	3	4	5
a [mm]	142	145	144	155	155	157
Höhe [mm]	97	98	104	106	106	111
M [mm]	25	25	25	25	25	25
Leitung flexibel [mm <sup>2</sup> ]	1-2,5			2,5-6		
Leitung eindrätig [mm <sup>2</sup> ]	1-4			2,5-10		
Gewicht [g]	228	240	264	274	290	319

- schraublose Anschluss technik
- Gehäusematerial: PA6
- Kontakte: Messing
  - für vernickelte Kontaktausführung fügen Sie ein „v“ an, z.B.: 115-6TTv
- Leitungseinführung von oben oder hinten
- inkl. Würgenippel

**IP44** spritzwassergeschützt

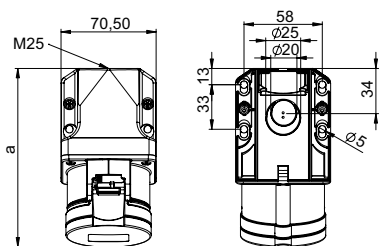

Neigung=15°

## Wandsteckdose IP44

Pole	16 Amp			32 Amp		
	3	4	5	3	4	5
a [mm]	132	133	133	145	145	145
Höhe [mm]	94	97	100	103	103	107
M [mm]	25	25	25	25	25	25
Leitung flexibel [mm <sup>2</sup> ]	1-2,5			2,5-6		
Leitung eindrätig [mm <sup>2</sup> ]	1-4			2,5-10		
Kontaktschrauben [Ncm]	100			110		
Gewicht [g]	202	214	233	249	365	292

- mit Schraubklemmen
- Gehäusematerial: PA6
- Kontakte: Messing
  - für vernickelte Kontaktausführung fügen Sie ein „v“ an, z.B.: 115-6kv
  - für Turbo Terminal Ausführung (schraublose Anschluss technik) fügen Sie ein „TT“ an, z.B.: 115-6TTk
- Leitungseinführung von oben oder hinten
- inkl. Würgenippel

**IP44** spritzwassergeschützt

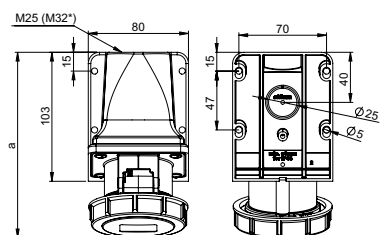

Neigung=15°

## Wandsteckdose IP67

Pole	16 Amp			32 Amp		
	3	4	5	3	4	5
a [mm]	146	148	148	161	161	163
Höhe [mm]	96	99	102	108	108	112
M* [mm]	25	25	25	25	25	25
Leitung flexibel [mm <sup>2</sup> ]	1-2,5			2,5-6		
Leitung eindrätig [mm <sup>2</sup> ]	1-4			2,5-10		
Kontaktschrauben [Ncm]	100			110		
Gewicht [g]	226	241	275	298	314	351

- mit Schraubklemmen
- Gehäusematerial: PA6
- Kontakte: Messing
  - für vernickelte Kontaktausführung fügen Sie ein „v“ an, z.B.: 1152-6v
  - für Turbo Terminal Ausführung (schraublose Anschluss technik) fügen Sie ein „TT“ an, z.B.: 1152-6TT
- Leitungseinführung von oben oder hinten
- inkl. Blindverschraubung

**IP67** wasserdicht

\* M32 optional auf Anfrage erhältlich

Ampere	Pole	VPE	110V~	230V~	400V~	500V~	>50-500V~	>50-500V~
			50/60Hz 4h	50/60Hz 3p=6h 4p+5p=9h	50/60Hz 3p=9h 4p+5p=6h	50/60Hz 7h	100-300Hz 10h	301-500Hz 2h
			Best.Nr.	Best.Nr.	Best.Nr.	Best.Nr.	Best.Nr.	Best.Nr.
16	3	10	113-4	<b>113-6</b>	113-9	113-7	113-10	113-2
16	4	10	114-4	114-9	<b>114-6</b>	114-7	114-10	114-2
16	5	10	115-4	115-9	<b>115-6</b>	115-7	115-10	115-2
32	3	10	123-4	<b>123-6</b>	123-9	123-7	123-10	123-2
32	4	10	124-4	124-9	<b>124-6</b>	124-7	124-10	124-2
32	5	10	125-4	125-9	<b>125-6</b>	125-7	125-10	125-2



113-6

16	3	10	113-4TT	<b>113-6TT</b>	113-9TT			
16	4	10	114-4TT	114-9TT	<b>114-6TT</b>			
16	5	10	115-4TT	115-9TT	<b>115-6TT</b>			
32	3	10	123-4TT	<b>123-6TT</b>	123-9TT			
32	4	10	124-4TT	124-9TT	<b>124-6TT</b>			
32	5	10	125-4TT	125-9TT	<b>125-6TT</b>			

**TURBO**click  
**TERMINAL**



113-6TT

16	3	10	113-4k	<b>113-6k</b>	113-9k	113-7k	113-10k	113-2k
16	4	10	114-4k	114-9k	<b>114-6k</b>	114-7k	114-10k	114-2k
16	5	10	115-4k	115-9k	<b>115-6k</b>	115-7k	115-10k	115-2k
32	3	10	123-4k	<b>123-6k</b>	123-9k	123-7k	123-10k	123-2k
32	4	10	124-4k	124-9k	<b>124-6k</b>	124-7k	124-10k	124-2k
32	5	10	125-4k	125-9k	<b>125-6k</b>	125-7k	125-10k	125-2k



115-6k

16	3	5	1132-4	<b>1132-6</b>	1132-9	1132-7	1132-10	1132-2
16	4	5	1142-4	1142-9	<b>1142-6</b>	1142-7	1142-10	1142-2
16	5	5	1152-4	1152-9	<b>1152-6</b>	1152-7	1152-10	1152-2
32	3	5	1232-4	<b>1232-6</b>	1232-9	1232-7	1232-10	1232-2
32	4	5	1242-4	1242-9	<b>1242-6</b>	1242-7	1242-10	1242-2
32	5	5	1252-4	1252-9	<b>1252-6</b>	1252-7	1252-10	1252-2



1152-6



# CEE Wandsteckdosen

## Wandsteckdose IP44

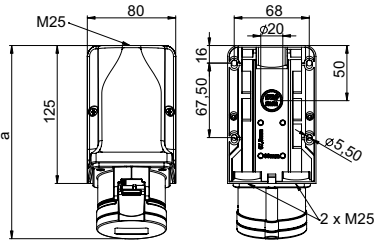

Neigung=15°

Pole	16 Amp			32 Amp		
	3	4	5	3	4	5
<b>a</b> [mm]	175	176	176	188	188	188
<b>Höhe</b> [mm]	127	130	133	136	136	141
<b>M</b> [mm]	3x25	3x25	3x25	3x25	3x25	3x25
<b>Leitung flexibel</b> [mm <sup>2</sup> ]	1-2,5			2,5-6		
<b>Leitung eindrätig</b> [mm <sup>2</sup> ]	1-4			2,5-10		
<b>Kontaktschrauben</b> [Ncm]	100			110		
<b>Gewicht</b> [g]	291	304	322	338	355	382

- mit Schraubklemmen
- **Gehäuse durchschleifbar**
- Gehäusematerial: PA6
- Kontakte: Messing
  - für vernickelte Kontaktausführung fügen Sie ein „**v**“ an, z.B.: 915-**6v**
  - für Turbo Terminal Ausführung (schraublose Anschluss-technik) fügen Sie ein „**TT**“ an, z.B.: 915-**6TT**
- Leitungseinführung von oben, 2x unten oder hinten
- inkl. Würgenippel

**IP44** spritzwassergeschützt

## Wandsteckdose IP44

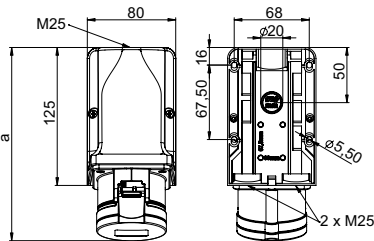

Neigung=15°

Pole	16 Amp			32 Amp		
	3	4	5	3	4	5
<b>a</b> [mm]	175	176	176	188	188	188
<b>Höhe</b> [mm]	127	130	133	136	136	141
<b>M</b> [mm]	3x25	3x25	3x25	3x25	3x25	3x25
<b>Leitung flexibel</b> [mm <sup>2</sup> ]	1-2,5			2,5-6		
<b>Leitung eindrätig</b> [mm <sup>2</sup> ]	1-4			2,5-10		
<b>Kontaktschrauben</b> [Ncm]	100			110		
<b>Gewicht</b> [g]	315	336	362	362	387	422

- mit Schraubklemmen
- **Gehäuse durchschleifbar**
- **mit Klemmen (3 polig) nicht verdrahtet**
- Gehäusematerial: PA6
- Kontakte: Messing
  - für vernickelte Kontaktausführung fügen Sie ein „**v**“ an, z.B.: 915-**6vv**
- Leitungseinführung von oben, 2x unten oder hinten
- inkl. Würgenippel

**IP44** spritzwassergeschützt

## Wanddose mit Fenster IP44

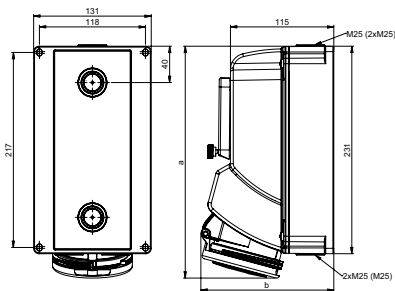

\* Option: M32 oder geschlossen

Pole	16 Amp			32 Amp		
	3	4	5	3	4	5
<b>a</b> [mm]	249	249	249	259	259	259
<b>b</b> [mm]	141	141	141	142	142	148
<b>M*</b> [mm]	3x25	3x25	3x25	3x25	3x25	3x25
<b>Leitung flexibel</b> [mm <sup>2</sup> ]	1-2,5			2,5-6		
<b>Leitung eindrätig</b> [mm <sup>2</sup> ]	1-4			2,5-10		
<b>Gewicht</b> [g]	917	922	967	972	985	1033

- mit Schraubklemmen
- Gehäusematerial: PC/ABS
- Kontakte: vernickelte Kontakte
- Leitungseinführung von oben, unten oder hinten
- mit DIN Schiene
- Klappfenster für 5 Module
- inkl. Blindverschraubung

**IP44/54** spritzwassergeschützt

## Wanddose mit Fenster IP67

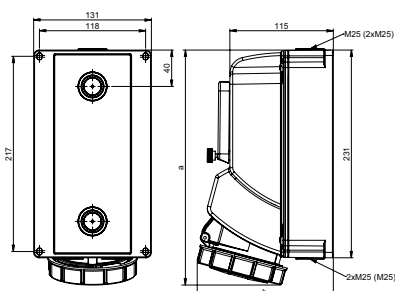

\* Option: M32 oder geschlossen

Pole	16 Amp			32 Amp		
	3	4	5	3	4	5
<b>a</b> [mm]	253	253	253	259	259	259
<b>b</b> [mm]	141	141	141	145	145	153
<b>M*</b> [mm]	3x25	3x25	3x25	3x25	3x25	3x25
<b>Leitung flexibel</b> [mm <sup>2</sup> ]	1-2,5			2,5-6		
<b>Leitung eindrätig</b> [mm <sup>2</sup> ]	1-4			2,5-10		
<b>Gewicht</b> [g]	952	957	1002	1007	1020	1068

- mit Schraubklemmen
- Gehäusematerial: PC/ABS
- Kontakte: vernickelte Kontakte
- Leitungseinführung von oben, unten oder hinten
- mit DIN Schiene
- Klappfenster für 5 Module
- inkl. Blindverschraubung

**IP67** wasserdicht



Ampere	Pole	VPE	110V~	230V~	400V~	500V~	>50-500V~	>50-500V~
			50/60Hz 4h	50/60Hz 3p=6h 4p+5p=9h	50/60Hz 3p=9h 4p+5p=6h	50/60Hz 7h	100-300Hz 10h	301-500Hz 2h
			Best.Nr.	Best.Nr.	Best.Nr.	Best.Nr.	Best.Nr.	Best.Nr.
16	3	5	913-4	<b>913-6</b>	913-9	913-7	913-10	913-2
16	4	5	914-4	914-9	<b>914-6</b>	914-7	914-10	914-2
16	5	5	915-4	915-9	<b>915-6</b>	915-7	915-10	915-2
32	3	5	923-4	<b>923-6</b>	923-9	923-7	923-10	923-2
32	4	5	924-4	924-9	<b>924-6</b>	924-7	924-10	924-2
32	5	5	925-4	925-9	<b>925-6</b>	925-7	925-10	925-2



915-6

16	3	5	913-4w	<b>913-6w</b>	913-9w	913-7w	913-10w	913-2w
16	4	5	914-4w	914-9w	<b>914-6w</b>	914-7w	914-10w	914-2w
16	5	5	915-4w	915-9w	<b>915-6w</b>	915-7w	915-10w	915-2w
32	3	5	923-4w	<b>923-6w</b>	923-9w	923-7w	923-10w	923-2w
32	4	5	924-4w	924-9w	<b>924-6w</b>	924-7w	924-10w	924-2w
32	5	5	925-4w	925-9w	<b>925-6w</b>	925-7w	925-10w	925-2w



913-6w

16	3	1	75133-4	<b>75133-6</b>	75133-9	75133-7
16	4	1	75143-4	75143-9	<b>75143-6</b>	75143-7
16	5	1	75153-4	75153-9	<b>75153-6</b>	75153-7
32	3	1	75233-4	<b>75233-6</b>	75233-9	75233-7
32	4	1	75243-4	75243-9	<b>75243-6</b>	75243-7
32	5	1	75253-4	75253-9	<b>75253-6</b>	75253-7



75253-6

16	3	1	751323-4	<b>751323-6</b>	751323-9	751323-7
16	4	1	751423-4	751423-9	<b>751423-6</b>	751423-7
16	5	1	751523-4	751523-9	<b>751523-6</b>	751523-7
32	3	1	752323-4	<b>752323-6</b>	752323-9	752323-7
32	4	1	752423-4	752423-9	<b>752423-6</b>	752423-7
32	5	1	752523-4	752523-9	<b>752523-6</b>	752523-7



752523-6



# CEE Wandsteckdosen

## Wandsteckdose IP66/67 POWER TWIST

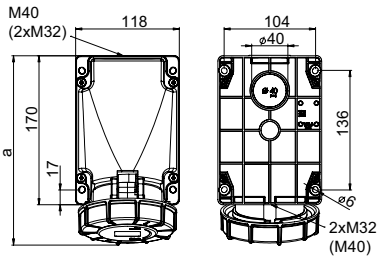

Neigung=15°

	63 Amp		
	3	4	5
<b>Pole</b>	3	4	5
<b>a [mm]</b>	213	213	213
<b>Höhe [mm]</b>	173	173	173
<b>Leitung flexibel [mm²]</b>	6-16		
<b>Leitung eindrätig [mm²]</b>	6-25		
<b>Kontaktschrauben [Ncm]</b>	200		
<b>Gewicht [g]</b>	820	869	923

- Rahmenklemme mit Schrauben
- Gehäusematerial: PC/ABS
- Kontakte: Messing mit Lamellenkontakt CuBe
  - **für Ausführung mit Pilotkontakt fügen Sie eine „5“ ein**, z.B.: 1335-6 (siehe Seite 8)
  - für Ausführung mit PCS System fügen Sie eine „6“ ein, z.B.: 1336-6 (siehe Seite 8)
- Leitungseinführung von oben, unten oder hinten
- Gehäuse um 180° drehbar
- inkl. Blindverschraubung
- Verschraubung siehe Zubehör Seite 51

**IP66/67** wasserdicht  
**IP44** auf Anfrage

## Wandsteckdose IP66/67 POWER TWIST

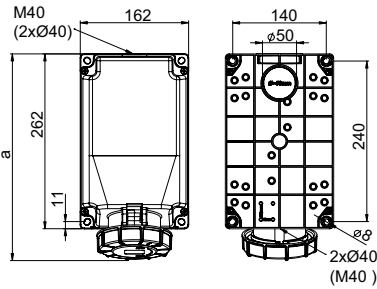

Neigung=15°

	63 Amp		
	3	4	5
<b>Pole</b>	3	4	5
<b>a [mm]</b>	306	306	306
<b>Höhe [mm]</b>	195	195	195
<b>Leitung flexibel [mm²]</b>	6-16		
<b>Leitung eindrätig [mm²]</b>	6-25		
<b>Kontaktschrauben [Ncm]</b>	200		
<b>Gewicht [g]</b>	1360	1409	1463

- Rahmenklemme mit Schrauben
- Gehäusematerial: PC/ABS
- Kontakte: Messing mit Lamellenkontakt CuBe
  - **für Ausführung mit Pilotkontakt fügen Sie eine „5“ ein**, z.B.: 13575-6 (siehe Seite 8)
  - für Ausführung mit PCS System fügen Sie eine „6“ ein, z.B.: 13576-6 (siehe Seite 8)
- Leitungseinführung von oben, unten oder hinten
- Gehäuse um 180° drehbar
- inkl. Blindverschraubung
- Verschraubung siehe Zubehör Seite 51

**IP66/67** wasserdicht  
**IP44** auf Anfrage

## Wandsteckdose IP66/67 POWER TWIST

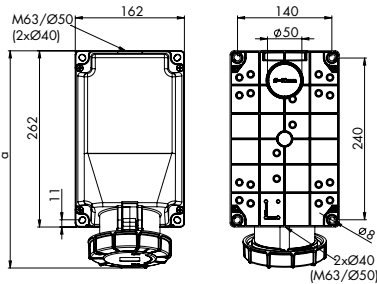

Neigung=15°

	125 Amp		
	3	4	5
<b>Pole</b>	3	4	5
<b>a [mm]</b>	322	322	322
<b>Höhe [mm]</b>	205	205	205
<b>Leitung flexibel [mm²]</b>	16-50		
<b>Leitung eindrätig [mm²]</b>	16-50		
<b>Kontaktschrauben [Ncm]</b>	450		
<b>Gewicht [g]</b>	1745	1752	1852

- Rahmenklemme mit Innensechskantschrauben
- Gehäusematerial: PC/ABS
- Kontakte: Messing mit Lamellenkontakt CuBe
  - **für Ausführung mit Pilotkontakt fügen Sie eine „5“ ein**, z.B.: 1455-6 (siehe Seite 8)
  - für Ausführung mit PCS System fügen Sie eine „6“ ein, z.B.: 1456-6 (siehe Seite 8)
- Leitungseinführung von oben, unten oder hinten
- Gehäuse um 180° drehbar
- inkl. Blindverschraubung
- Verschraubung siehe Zubehör Seite 51

**IP66/67** wasserdicht

### ■■■ Vorteil:

Gehäuseunterteil um 180° drehbar – dadurch ist die Position der Leitungseinführung frei wählbar!

Ampere	Pole	VPE	110V~	230V~	400V~	500V~	>50-500V~	>50-500V~
			50/60Hz 4h	50/60Hz 3p=6h 4p+5p=9h	50/60Hz 3p=9h 4p+5p=6h	50/60Hz 7h	100-300Hz 10h	301-500Hz 2h
			Best.Nr.	Best.Nr.	Best.Nr.	Best.Nr.	Best.Nr.	Best.Nr.

Grundgehäuse HxBxT = 170x118x173; 1xM40; 2xM32

63	3	1	133-4	<b>133-6</b>	133-9	133-7	133-10	133-2
63	4	1	134-4	134-9	<b>134-6</b>	134-7	134-10	134-2
63	5	1	135-4	135-9	<b>135-6</b>	135-7	135-10	135-2

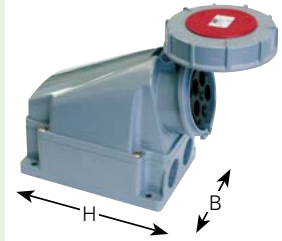

135-6

Grundgehäuse HxBxT = 262x162x195; 1xM40; 2xØ40

63	3	1	1337-4	<b>1337-6</b>	1337-9	1337-7	1337-10	1337-2
63	4	1	1347-4	1347-9	<b>1347-6</b>	1347-7	1347-10	1347-2
63	5	1	1357-4	1357-9	<b>1357-6</b>	1357-7	1357-10	1357-2

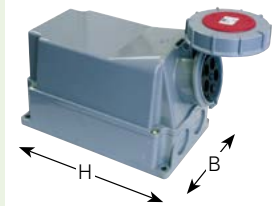

1357-6

Grundgehäuse HxBxT = 262x162x205; 1xØ50; 2xØ40

125	3	1	143-4	<b>143-6</b>	143-9	143-7	143-10	143-2
-----	---	---	-------	--------------	-------	-------	--------	-------

Grundgehäuse HxBxT = 262x162x205; 1xM63; 2xØ40

125	4	1	144-4	144-9	<b>144-6</b>	144-7	144-10	144-2
125	5	1	145-4	145-9	<b>145-6</b>	145-7	145-10	145-2

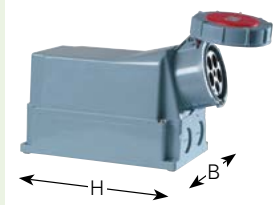

145-6



Zubehör siehe Seite 50



# CEE Wandsteckdosen COMBO

## Wandsteckdose COMBO IP44

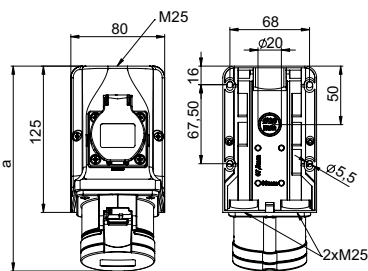

Neigung=15°

Pole	16 Amp			32 Amp		
	3	4	5	3	4	5
a [mm]	175	176	176	188	188	188
Höhe [mm]	127	130	133	136	136	141
M [mm]	3x25	3x25	3x25	3x25	3x25	3x25
Leitung flexibel [mm²]	1-2,5			2,5-6		
Leitung eindrätig [mm²]	1-4			2,5-10		
Kontaktschrauben CEE [Ncm]	100			110		
Schrauben Klemmen [Ncm]	120					
Gewicht [g]	388	405	424	455	470	481

- mit Schraubklemmen
- Wanddose mit integrierter Schutzkontaktsteckdose (nach österr./deutsch. System)
- Anschlussklemmen bis 10mm²
- **fertig verdrahtet**
- bei 32A, Schutzkontaktsteckdose abgesichert mit Sicherung (10A träge)
- Gehäusematerial PA6
- Kontakte: Messing
- für vernickelte Kontaktausführung fügen Sie ein „v“ an, z.B.: 9215-6v
- Leitungseinführung von oben, 2x unten oder hinten
- inkl. Würgenippel

**IP44** spritzwassergeschützt

## Wandsteckdose COMBO IP44

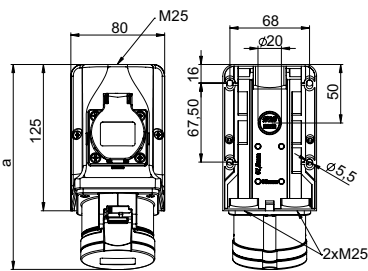

Neigung=15°

Pole	16 Amp			32 Amp		
	3	4	5	3	4	5
a [mm]	175	176	176	188	188	188
Höhe [mm]	127	130	133	136	136	141
M [mm]	3x25	3x25	3x25	3x25	3x25	3x25
Leitung flexibel [mm²]	1-2,5			2,5-6		
Leitung eindrätig [mm²]	1-4			2,5-10		
Kontaktschrauben CEE [Ncm]	100			110		
Schrauben Klemmen [Ncm]	120					
Kontaktschrauben SSD [Ncm]	80					
Gewicht [g]	353	370	389	410	425	436

- mit Schraubklemmen
- Wanddose mit integrierter Schutzkontaktsteckdose (nach österr./deutsch. System)
- Anschlussklemmen bis 10mm²
- **nicht verdrahtet**
- bei 32A, Schutzkontaktsteckdose abgesichert mit Sicherung (10A träge)
- Gehäusematerial PA6
- Kontakte: Messing
- für vernickelte Kontaktausführung fügen Sie ein „v“ an, z.B.: 9215-6vv
- Leitungseinführung von oben, 2x unten oder hinten
- inkl. Würgenippel

**IP44** spritzwassergeschützt

## Wandsteckdose mit Schalter IP44

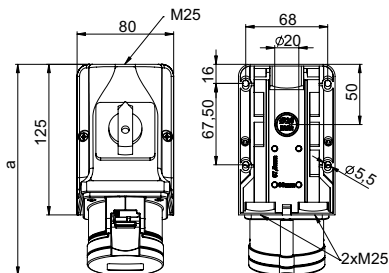

Neigung=15°

Pole	16 Amp		32 Amp	
	5	5	5	5
a [mm]	176		188	
Höhe [mm]	133		143	
M [mm]	3x25		3x25	
Leitung flexibel [mm²]	1-2,5		2,5-6	
Leitung eindrätig [mm²]	1-4		2,5-10	
Gewicht [g]	448		543	

- mit Schraubklemmen
- Wanddose mit integriertem **EIN/AUS-Schalter AC22A**
- Anschlussklemmen bis 10mm²
- **anschlussfertig vorverdrahtet**
- Gehäusematerial PA6
- Kontakte: Messing
- für vernickelte Kontaktausführung fügen Sie ein „v“ an, z.B.: 75915-6v
- Leitungseinführung von oben, 2x unten oder hinten
- inkl. Würgenippel

**IP44** spritzwassergeschützt

Ampere	Pole	VPE	230V~	400V~
			50/60Hz 3p=6h 4p+5p=9h	50/60Hz 3p=9h 4p+5p=6h
			Best.Nr.	Best.Nr.

16	3	5
16	4	5
16	5	5
32	3	5
32	4	5
32	5	5

<b>9213-6</b>	
9214-9	<b>9214-6</b>
	<b>9215-6</b>
<b>9223-6</b>	
	<b>9224-6</b>
	<b>9225-6</b>



9215-6

16	3	5
16	4	5
16	5	5
32	3	5
32	4	5
32	5	5

<b>9213-6w</b>	
9214-9w	<b>9214-6w</b>
	<b>9215-6w</b>
<b>9223-6w</b>	
	<b>9224-6w</b>
	<b>9225-6w</b>



9215-6w

16	5	5
32	5	5

	<b>75915-6</b>
	<b>75925-6</b>



75915-6

- 
- 
- 
- 
- 
- 
- 
- 
- 
- 
- 
-

# CEE Wandsteckdosen COMBO

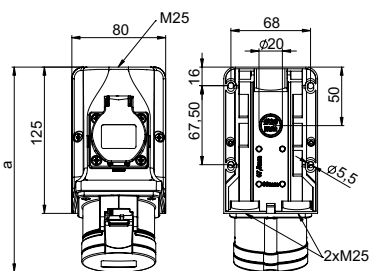

Neigung=15°

## Wandsteckdose COMBO IP44

	16 Amp			32 Amp		
	3	4	5	3	4	5
<b>Pole</b>	3	4	5	3	4	5
<b>a</b> [mm]	175	176	176	188	188	188
<b>Höhe</b> [mm]	127	130	133	136	136	141
<b>M</b> [mm]	3x25	3x25	3x25	3x25	3x25	3x25
<b>Leitung flexibel</b> [mm <sup>2</sup> ]	1-2,5			2,5-6		
<b>Leitung eindrätig</b> [mm <sup>2</sup> ]	1-4			2,5-10		
<b>Kontaktschrauben CEE</b> [Ncm]	100			110		
<b>Schrauben Klemmen</b> [Ncm]	120					
<b>Gewicht</b> [g]	387	404	423	454	469	480

- mit Schraubklemmen
- Wanddose mit integrierter Schutzkontaktsteckdose (**nach belg./franz. System**)
- Anschlussklemmen bis 10mm<sup>2</sup>
- **fertig verdrahtet**
- bei 32A, Schutzkontaktsteckdose abgesichert mit Sicherung (10A träge)
- Gehäusematerial PA6
- Kontakte: Messing
  - für vernickelte Kontaktausführung fügen Sie ein „v“ an, z.B.: 9215-6fv
- Leitungseinführung von oben, 2x unten oder hinten
- inkl. Würgenippel

**IP44** spritzwassergeschützt

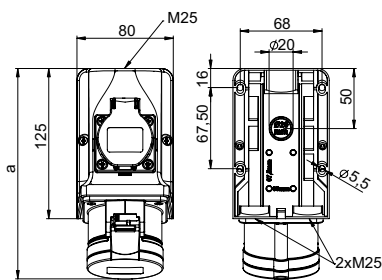

Neigung=15°

## Wandsteckdose COMBO IP44

	16 Amp			32 Amp		
	3	4	5	3	4	5
<b>Pole</b>	3	4	5	3	4	5
<b>a</b> [mm]	175	176	176	188	188	188
<b>Höhe</b> [mm]	128	130	133	137	137	143
<b>M</b> [mm]	3x25	3x25	3x25	3x25	3x25	3x25
<b>Leitung flexibel</b> [mm <sup>2</sup> ]	1-2,5			2,5-6		
<b>Leitung eindrätig</b> [mm <sup>2</sup> ]	1-4			2,5-10		
<b>Kontaktschrauben CEE</b> [Ncm]	100			110		
<b>Schrauben Klemmen</b> [Ncm]	120					
<b>Kontaktschrauben SSD</b> [Ncm]	80					
<b>Gewicht</b> [g]	352	369	388	409	424	435

- mit Schraubklemmen
- Wanddose mit integrierter Schutzkontaktsteckdose (**nach belg./franz. System**)
- Anschlussklemmen bis 10mm<sup>2</sup>
- **nicht verdrahtet**
- bei 32A, Schutzkontaktsteckdose abgesichert mit Sicherung (10A träge)
- Gehäusematerial PA6
- Kontakte: Messing
  - für vernickelte Kontaktausführung fügen Sie ein „v“ an, z.B.: 9215-6fvw
  - Leitungseinführung von oben, 2x unten oder hinten
- inkl. Würgenippel

**IP44** spritzwassergeschützt

Ampere	Pole	VPE	230V~	400V~
			Best.Nr.	Best.Nr.
			50/60Hz 3p=6h 4p+5p=9h	50/60Hz 3p=9h 4p+5p=6h
16	3	5	9213-6f 9214-9f	9214-6f 9215-6f
16	4	5		
16	5	5		
32	3	5	9223-6f	9224-6f 9225-6f
32	4	5		
32	5	5		



9215-6f

Ampere	Pole	VPE	230V~	400V~
			Best.Nr.	Best.Nr.
			50/60Hz 3p=6h 4p+5p=9h	50/60Hz 3p=9h 4p+5p=6h
16	3	5	9213-6fw 9214-9fw	9214-6fw 9215-6fw
16	4	5		
16	5	5		
32	3	5	9223-6fw	9224-6fw 9225-6fw
32	4	5		
32	5	5		



9215-6fw

Ausführung mit dänischer, britischer, italienischer oder schweizer Schutzkontaktsteckdose auf Anfrage



- 
- 
- 
- 
- 
- 
- 
- 
- 
- 
- 
-

# CEE Wandsteckdosen COMBO-POL

## Wandsteckdose COMBO-POL mit Anbaudose schräg

Pole	16 Amp			32 Amp		
	3	4	5	3	4	5
a [mm]	208	209	207	211	211	212
Leitung flexibel [mm <sup>2</sup> ]	1-2,5			2,5-6		
Leitung eindrähig [mm <sup>2</sup> ]	1-4			2,5-10		
Gewicht [g]	675	695	705	755	780	805

- CEE 16A 3p bis 32A 5p
  - mit Schraubklemmen
  - Gehäusematerial: PA6
  - Kontakte: vernickelte Kontakte
- IP44** spritzwassergeschützt  
**IP67** auf Anfrage

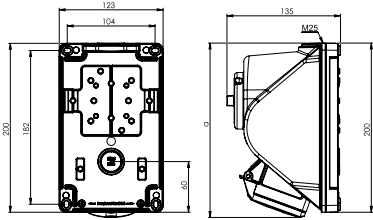

## Wandsteckdose COMBO-POL mit Anbaudose schräg

Pole	16 Amp			32 Amp		
	3	4	5	3	4	5
a [mm]	208	209	207	211	211	212
Leitung flexibel [mm <sup>2</sup> ]	1-2,5			2,5-6		
Leitung eindrähig [mm <sup>2</sup> ]	1-4			2,5-10		
Gewicht [g]	675	695	705	755	780	805

- CEE 16A 3p bis 32A 5p mit 1 Schutzkontaktdose 16A 250V
  - mit Schraubklemmen
  - Gehäusematerial: PA6
  - Kontakte: vernickelte Kontakte
  - Bei 32A: Schutzkontaktdose abgesichert mit 10A Sicherung
  - Ausführung mit belg./franz., dänischer, britischer und schweizer Schutzkontaktdose auf Anfrage
  - Ausführung mit Wendeschalter auf Anfrage
- IP44** spritzwassergeschützt

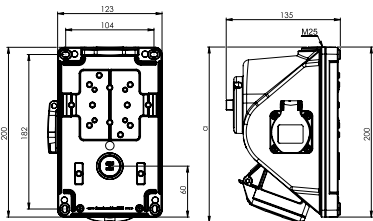

## Wandsteckdose COMBO-POL mit Anbaudose schräg

Pole	16 Amp			32 Amp		
	3	4	5	3	4	5
a [mm]	208	209	207	211	211	212
Leitung flexibel [mm <sup>2</sup> ]	1-2,5			2,5-6		
Leitung eindrähig [mm <sup>2</sup> ]	1-4			2,5-10		
Gewicht [g]	675	695	705	755	780	805

- CEE 16A 3p bis 32A 5p mit 2 Schutzkontakt Dosen 16A 250V
  - mit Schraubklemmen
  - Gehäusematerial: PA6
  - Kontakte: vernickelte Kontakte
  - Bei 32A: Schutzkontaktdose abgesichert mit 10A Sicherung
  - Ausführung mit belg./franz., dänischer, britischer und schweizer Schutzkontaktdose auf Anfrage
  - Ausführung mit Wendeschalter auf Anfrage
- IP44** spritzwassergeschützt

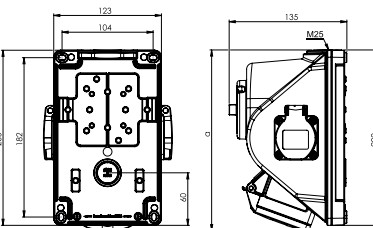

### ■ ■ ■ Technische Daten:

- großer Anschlussraum
- Gehäuse aus schlagfestem Kunststoff
- anschlussfertig verdrahtet
- Leitungseinführung M25 von oben, ø 25 mm hinten
- externe Metallteile aus rostfreiem Stahl
- inkl. Würgenippel
- im ausgeschalteten Zustand abschließbar mit Vorhängeschloss (40 mm) 
- **EIN/AUS Schalter AC 22A, 10kA nach EN 60947-3**
- schaltet alle Abgänge



Ampere	Pole	VPE	Best.Nr.	Schalter	# Schutzk. Steckdose	System	Best.Nr.	Schalter	# Schutzk. Steckdose	System
16	3	1	96061350	0-1	0					
16	4	1	96061450	0-1	0					
16	5	1	96061550	0-1	0					
32	3	1	96062350	0-1	0					
32	4	1	96062450	0-1	0					
32	5	1	96062550	0-1	0					
<b>mit Wendeschalter</b>										
16	4	1	960614501	L0-R	0					
16	5	1	960615501	L0-R	0					
32	4	1	960624501	L0-R	0					
32	5	1	960625501	L0-R	0					



96061550

16	3	1	96061351	0-1	1	österr./deut.	96061341	0-1	1	belg./franz.
16	4	1	96061451	0-1	1	österr./deut.	96061441	0-1	1	belg./franz.
16	5	1	96061551	0-1	1	österr./deut.	96061541	0-1	1	belg./franz.
32	3	1	96062351	0-1	1	österr./deut.	96062341	0-1	1	belg./franz.
32	4	1	96062451	0-1	1	österr./deut.	96062441	0-1	1	belg./franz.
32	5	1	96062551	0-1	1	österr./deut.	96062541	0-1	1	belg./franz.



96062551

16	3	1	96061352	0-1	2	österr./deut.	96061342	0-1	2	belg./franz.
16	4	1	96061452	0-1	2	österr./deut.	96061442	0-1	2	belg./franz.
16	5	1	96061552	0-1	2	österr./deut.	96061542	0-1	2	belg./franz.
32	3	1	96062352	0-1	2	österr./deut.	96062342	0-1	2	belg./franz.
32	4	1	96062452	0-1	2	österr./deut.	96062442	0-1	2	belg./franz.
32	5	1	96062552	0-1	2	österr./deut.	96062542	0-1	2	belg./franz.



96061552

Weitere Ausführungen auf Anfrage!

- 
- 
- 
- 
- 
- 
-

# Anbausteckdosen

**PCE Anbausteckdosen sind in einer großen Anzahl an verschiedenen Flanschgrößen in gerader und gewinkelter Ausführung erhältlich!**

## Ausführungen/Versionen:

- 16A / 32A / 63A / 125A
- Kontakte: Messing oder vernickelte Ausführung
- Schraubklemmen oder schraublose Anschluss Technik (16/32A)
- verschiedene Flanschgrößen und Lochabstände
- gerade oder gewinkelte Ausführungen
- absperribar (16A 3p, gewinkelte Ausführung)
- verschiedene Schutzarten
- verschiedene Uhrzeiten (Stellung Schutzleiter)

## Vorteile:

- robuste Bauweise
- hoher Klappdeckel-Öffnungswinkel
- Schrauben/Klemmen in geöffnetem Zustand
- Schutzleiter voreilend
- Rahmenklemme bei 63/125A
- Lamellenbuchsen bei 63/125A



# CEE Anbausteckdosen gerade

Abmessungen:

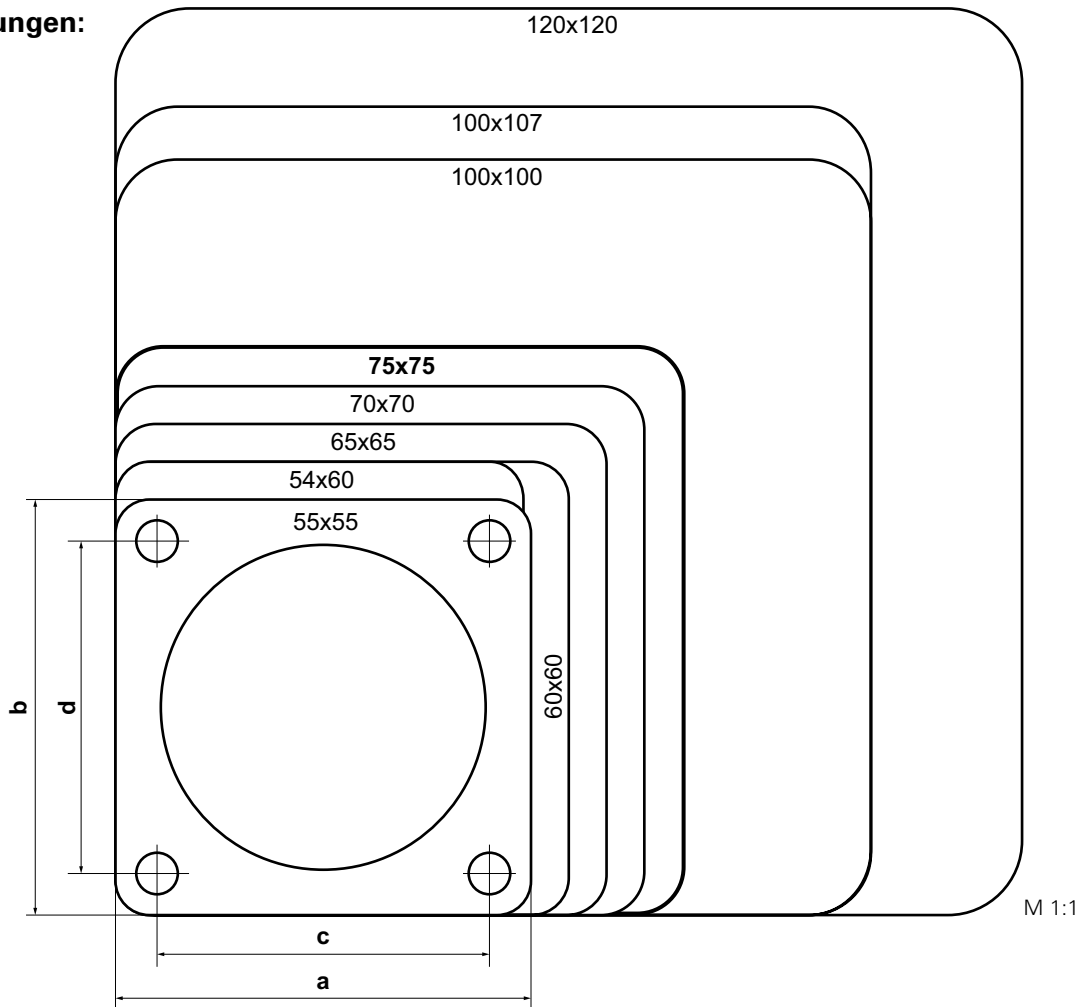

Versionen:

Flansch		Loch- abstand		Seite	16A			32A			63A			125A		
a	b	c	d	#	3p	4p	5p	3p	4p	5p	3p	4p	5p	3p	4p	5p
54	60	44	44	78-79	IP44*											
					IP67*											
55	55	44	44	78-79	IP44*											
					IP67*											
60	60	47	47	78-79	IP44*	IP44*										
					IP67*											
65	65	52	52	78-79	IP44*	IP44*										
					IP67*											
70	70	56	56	76-77	IP44*	IP44*	IP44*	IP44*	IP44*	IP44*						
					IP67*		IP67*			IP67*						
<b>75</b>	<b>75</b>	<b>60</b>	<b>60</b>	74-75	<b>IP44*</b>	<b>IP44*</b>	<b>IP44*</b>	<b>IP44*</b>	<b>IP44*</b>	<b>IP44*</b>						
					<b>IP67*</b>	<b>IP67*</b>	<b>IP67*</b>	<b>IP67*</b>	<b>IP67*</b>	<b>IP67*</b>						
100	100	80	80	80-81							IP44	IP44	IP44			
											IP67	IP67	IP67			
100	107	77	85	80-81							IP44	IP44	IP44			
											IP67	IP67	IP67			
120	120	100	100	80-81										IP67	IP67	IP67

\* auch mit schraubloser Anschlusstechnik verfügbar (TT) **TURBO** Technik **TERMINAL**

# CEE Anbausteckdosen gerade

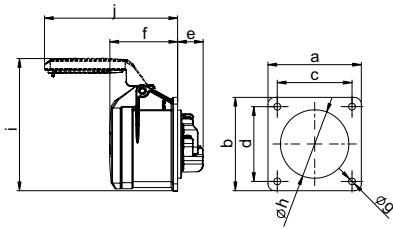

## Anbausteckdose gerade IP44

Pole	16 Amp			32 Amp		
	3	4	5	3	4	5
<b>Flansch a x b</b> [mm]	75	75	75	75	75	75
<b>Lochabstand c x d</b> [mm]	60	60	60	60	60	60
<b>e</b> [mm]	21	21	21	23	23	23
<b>f</b> [mm]	55	55	55	67	67	67
<b>g</b> [mm]	5,5	5,5	5,5	5,5	5,5	5,5
<b>h</b> [mm]	43	45	55	55	55	58
<b>i</b> [mm]	89	104	107	112	112	108
<b>j</b> [mm]	101	101	107	122	122	136
<b>Leitung flexibel</b> [mm <sup>2</sup> ]	1-2,5			2,5-6		
<b>Leitung eindrätigt</b> [mm <sup>2</sup> ]	1-4			2,5-10		
<b>Kontaktschrauben</b> [Ncm]	100			110		
<b>Gewicht</b> [g]	120	132	150	167	182	210

- mit Schraubklemmen
- Gehäusematerial: PA6
- Kontakte: Messing
  - für vernickelte Kontaktausführung fügen Sie ein „v“ an, z.B.: 315-6f7v

**IP44** spritzwassergeschützt  
**IP44/54** spritzwasser und staubgeschützt bei 16/3; 16/5 u. 32/5

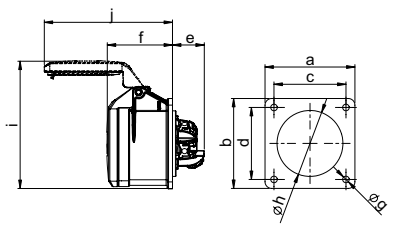

## Anbausteckdose gerade IP44 TT

Pole	16 Amp			32 Amp		
	3	4	5	3	4	5
<b>Flansch a x b</b> [mm]	75	75	75	75	75	75
<b>Lochabstand c x d</b> [mm]	60	60	60	60	60	60
<b>e</b> [mm]	27	27	27	27	27	27
<b>f</b> [mm]	55	55	55	67	67	67
<b>g</b> [mm]	5,5	5,5	5,5	5,5	5,5	5,5
<b>h</b> [mm]	43	45	55	55	55	58
<b>i</b> [mm]	89	104	107	112	112	108
<b>j</b> [mm]	101	101	107	122	122	136
<b>Leitung flexibel</b> [mm <sup>2</sup> ]	1-2,5			2,5-6		
<b>Leitung eindrätigt</b> [mm <sup>2</sup> ]	1-4			2,5-10		
<b>Gewicht</b> [g]	123	132	155	167	182	211

- schraublose Anschluss technik
- Gehäusematerial: PA6
- Kontakte: Messing
  - für vernickelte Kontaktausführung fügen Sie ein „v“ an, z.B.: 315-6TTf7v

**IP44** spritzwassergeschützt  
**IP44/54** spritzwasser und staubgeschützt bei 16/3; 16/5 u. 32/5

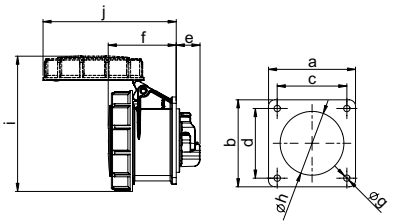

## Anbausteckdose gerade IP67

Pole	16 Amp			32 Amp		
	3	4	5	3	4	5
<b>Flansch a x b</b> [mm]	75	75	75	75	75	75
<b>Lochabstand c x d</b> [mm]	60	60	60	60	60	60
<b>e</b> [mm]	21	21	21	23	23	23
<b>f</b> [mm]	56	57	59	69	69	71
<b>g</b> [mm]	5,5	5,5	5,5	5,5	5,5	5,5
<b>h</b> [mm]	43	45	55	55	55	58
<b>i</b> [mm]	102	108	117	122	122	130
<b>j</b> [mm]	101	109	115	130	130	136
<b>Leitung flexibel</b> [mm <sup>2</sup> ]	1-2,5			2,5-6		
<b>Leitung eindrätigt</b> [mm <sup>2</sup> ]	1-4			2,5-10		
<b>Kontaktschrauben</b> [Ncm]	100			110		
<b>Gewicht</b> [g]	135	153	183	206	222	260

- mit Schraubklemmen
- Gehäusematerial: PA6
- Kontakte: Messing
  - für vernickelte Kontaktausführung fügen Sie ein „v“ an, z.B.: 3152-6v

**IP67** wasserdicht

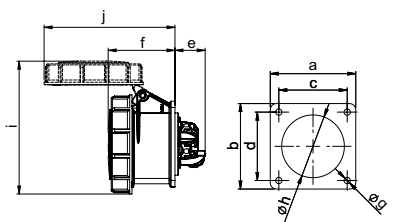

## Anbausteckdose gerade IP67 TT

Pole	16 Amp			32 Amp		
	3	4	5	3	4	5
<b>Flansch a x b</b> [mm]	75	75	75	75	75	75
<b>Lochabstand c x d</b> [mm]	60	60	60	60	60	60
<b>e</b> [mm]	27	27	27	27	27	27
<b>f</b> [mm]	56	57	59	69	69	71
<b>g</b> [mm]	5,5	5,5	5,5	5,5	5,5	5,5
<b>h</b> [mm]	43	45	55	55	55	58
<b>i</b> [mm]	102	108	117	122	122	130
<b>j</b> [mm]	101	109	115	130	130	136
<b>Leitung flexibel</b> [mm <sup>2</sup> ]	1-2,5			2,5-6		
<b>Leitung eindrätigt</b> [mm <sup>2</sup> ]	1-4			2,5-10		
<b>Gewicht</b> [g]	137	153	188	206	222	261

- schraublose Anschluss technik
- Gehäusematerial: PA6
- Kontakte: Messing
  - für vernickelte Kontaktausführung fügen Sie ein „v“ an, z.B.: 3152-6TTv

**IP67** wasserdicht

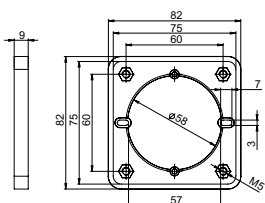

## Zwischenflansch für Kabelkanalmontage

Zwischenflansch für Kabelkanalmontage	
<b>Für CEE-Anbausteckdose</b>	
<b>Flansch</b>	75x75 mm
<b>Lochabstand</b>	60x60 mm
	Best.Nr. 810-00

- geeignet für CEE-Anbausteckdosen mit Flansch 75x75 mm und Lochabstand 60x60 mm z.B.: 315-6f7
- über Zwischenflansch passend zu allen handelsüblichen Kanalgeräteeinbaudosen

Ampere	Pole	VPE	110V~	230V~	400V~	500V~	>50-500V~	>50-500V~
			50/60Hz 4h	50/60Hz 3p=6h 4p+5p=9h	50/60Hz 3p=9h 4p+5p=6h	50/60Hz 7h	100-300Hz 10h	301-500Hz 2h
			Best.Nr.	Best.Nr.	Best.Nr.	Best.Nr.	Best.Nr.	Best.Nr.
<b>Flansch 75 x 75 - Lochabstand 60 x 60</b>								
16	3	10	313-4f7	<b>313-6f7</b>	313-9f7	313-7f7	313-10f7	313-2f7
16	4	10	314-4f7	314-9f7	<b>314-6f7</b>	314-7f7	314-10f7	314-2f7
16	5	10	315-4f7	315-9f7	<b>315-6f7</b>	315-7f7	315-10f7	315-2f7
32	3	10	323-4f7	<b>323-6f7</b>	323-9f7	323-7f7	323-10f7	323-2f7
32	4	10	324-4f7	324-9f7	<b>324-6f7</b>	324-7f7	324-10f7	324-2f7
32	5	10	325-4f7	325-9f7	<b>325-6f7</b>	325-7f7	325-10f7	325-2f7



315-6f7

Ampere	Pole	VPE	110V~	230V~	400V~	500V~	>50-500V~	>50-500V~
			50/60Hz 4h	50/60Hz 3p=6h 4p+5p=9h	50/60Hz 3p=9h 4p+5p=6h	50/60Hz 7h	100-300Hz 10h	301-500Hz 2h
			Best.Nr.	Best.Nr.	Best.Nr.	Best.Nr.	Best.Nr.	Best.Nr.
<b>Flansch 75 x 75 - Lochabstand 60 x 60</b>								
16	3	10	313-4TTf7	<b>313-6TTf7</b>	313-9TTf7			
16	4	10	314-4TTf7	314-9TTf7	<b>314-6TTf7</b>			
16	5	10	315-4TTf7	315-9TTf7	<b>315-6TTf7</b>			
32	3	10	323-4TTf7	<b>323-6TTf7</b>	323-9TTf7			
32	4	10	324-4TTf7	324-9TTf7	<b>324-6TTf7</b>			
32	5	10	325-4TTf7	325-9TTf7	<b>325-6TTf7</b>			

**TURBOclick**  
**TERMINAL**



313-6TTf7

Ampere	Pole	VPE	110V~	230V~	400V~	500V~	>50-500V~	>50-500V~
			50/60Hz 4h	50/60Hz 3p=6h 4p+5p=9h	50/60Hz 3p=9h 4p+5p=6h	50/60Hz 7h	100-300Hz 10h	301-500Hz 2h
			Best.Nr.	Best.Nr.	Best.Nr.	Best.Nr.	Best.Nr.	Best.Nr.
<b>Flansch 75 x 75 - Lochabstand 60 x 60</b>								
16	3	10	3132-4	<b>3132-6</b>	3132-9	3132-7	3132-10	3132-2
16	4	10	3142-4	3142-9	<b>3142-6</b>	3142-7	3142-10	3142-2
16	5	10	3152-4	3152-9	<b>3152-6</b>	3152-7	3152-10	3152-2
32	3	10	3232-4	<b>3232-6</b>	3232-9	3232-7	3232-10	3232-2
32	4	10	3242-4	3242-9	<b>3242-6</b>	3242-7	3242-10	3242-2
32	5	10	3252-4	3252-9	<b>3252-6</b>	3252-7	3252-10	3252-2



3152-6

Ampere	Pole	VPE	110V~	230V~	400V~	500V~	>50-500V~	>50-500V~
			50/60Hz 4h	50/60Hz 3p=6h 4p+5p=9h	50/60Hz 3p=9h 4p+5p=6h	50/60Hz 7h	100-300Hz 10h	301-500Hz 2h
			Best.Nr.	Best.Nr.	Best.Nr.	Best.Nr.	Best.Nr.	Best.Nr.
<b>Flansch 75 x 75 - Lochabstand 60 x 60</b>								
16	3	10	3132-4TT	<b>3132-6TT</b>	3132-9TT			
16	4	10	3142-4TT	3142-9TT	<b>3142-6TT</b>			
16	5	10	3152-4TT	3152-9TT	<b>3152-6TT</b>			
32	3	10	3232-4TT	<b>3232-6TT</b>	3232-9TT			
32	4	10	3242-4TT	3242-9TT	<b>3242-6TT</b>			
32	5	10	3252-4TT	3252-9TT	<b>3252-6TT</b>			

**TURBOclick**  
**TERMINAL**



3132-6TT



**Kanaldose**  
(z.B. 37004701)

**Zwischenflansch**  
(810-00)

**CEE-Steckdose**  
(z.B. 315-6f7)

# CEE Anbausteckdosen gerade

## Anbausteckdose gerade IP44

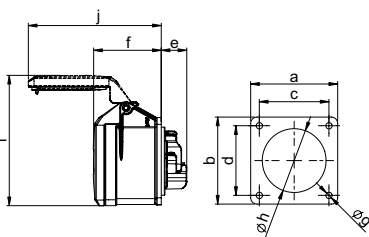

	16 Amp			32 Amp		
	3	4	5	3	4	5
<b>Pole</b>	3	4	5	3	4	5
<b>Flansch a x b [mm]</b>	70	70	70	70	70	70
<b>Lochabstand c x d [mm]</b>	56	56	56	56	56	56
<b>e [mm]</b>	21	21	21	23	23	23
<b>f [mm]</b>	55	55	55	67	67	67
<b>g [mm]</b>	5,5	5,5	5,5	5,5	5,5	5,5
<b>h [mm]</b>	43	45	55	55	55	58
<b>i [mm]</b>	87	101	105	112	112	108
<b>j [mm]</b>	101	101	107	122	122	136
<b>Leitung flexibel [mm<sup>2</sup>]</b>	1-2,5			2,5-6		
<b>Leitung eindrätig [mm<sup>2</sup>]</b>	1-4			2,5-10		
<b>Kontaktschrauben [Ncm]</b>	100			110		
<b>Gewicht [g]</b>	115	127	141	162	178	206

- mit Schraubklemmen
- Gehäusematerial: PA6
- Kontakte: Messing
  - für vernickelte Kontaktausführung fügen Sie ein „v“ an, z.B.: 315-6v

**IP44** spritzwassergeschützt  
**IP44/54** spritzwasser und staubgeschützt bei 16/3; 16/5 u. 32/5

## Anbausteckdose gerade IP44 TT

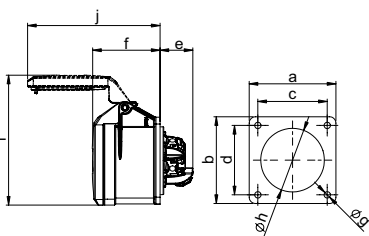

	16 Amp			32 Amp		
	3	4	5	3	4	5
<b>Pole</b>	3	4	5	3	4	5
<b>Flansch a x b [mm]</b>	70	70	70	70	70	70
<b>Lochabstand c x d [mm]</b>	56	56	56	56	56	56
<b>e [mm]</b>	27	27	27	27	27	27
<b>f [mm]</b>	55	55	55	67	67	67
<b>g [mm]</b>	5,5	5,5	5,5	5,5	5,5	5,5
<b>h [mm]</b>	43	45	55	55	55	58
<b>i [mm]</b>	87	101	105	112	112	108
<b>j [mm]</b>	101	101	107	122	122	136
<b>Leitung flexibel [mm<sup>2</sup>]</b>	1-2,5			2,5-6		
<b>Leitung eindrätig [mm<sup>2</sup>]</b>	1-4			2,5-10		
<b>Kontaktschrauben [Ncm]</b>	100			110		
<b>Gewicht [g]</b>	117	128	146	161	178	207

- schraublose Anschluss technik
- Gehäusematerial: PA6
- Kontakte: Messing
  - für vernickelte Kontaktausführung fügen Sie ein „v“ an, z.B.: 315-6TTv

**IP44** spritzwassergeschützt  
**IP44/54** spritzwasser und staubgeschützt bei 16/3; 16/5 u. 32/5

## Anbausteckdose gerade IP67

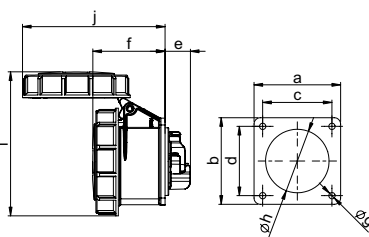

	16 Amp		32 Amp
	3	5	5
<b>Pole</b>	3	5	5
<b>Flansch a x b [mm]</b>	70	70	70
<b>Lochabstand c x d [mm]</b>	56	56	56
<b>e [mm]</b>	21	21	23
<b>f [mm]</b>	56	59	71
<b>g [mm]</b>	5,5	5,5	5,5
<b>h [mm]</b>	43	55	58
<b>i [mm]</b>	102	117	130
<b>j [mm]</b>	101	115	136
<b>Leitung flexibel [mm<sup>2</sup>]</b>	1-2,5		2,5-6
<b>Leitung eindrätig [mm<sup>2</sup>]</b>	1-4		2,5-10
<b>Kontaktschrauben [Ncm]</b>	100		110
<b>Gewicht [g]</b>	130	181	225

- mit Schraubklemmen
- Gehäusematerial: PA6
- Kontakte: Messing
  - für vernickelte Kontaktausführung fügen Sie ein „v“ an, z.B.: 3152-6f70v

**IP67** wasserdicht

## Anbausteckdose gerade IP67 TT

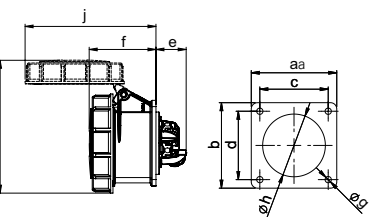

	16 Amp		32 Amp
	3	5	5
<b>Pole</b>	3	5	5
<b>Flansch a x b [mm]</b>	70	70	70
<b>Lochabstand c x d [mm]</b>	56	56	56
<b>e [mm]</b>	27	27	27
<b>f [mm]</b>	56	59	71
<b>g [mm]</b>	5,5	5,5	5,5
<b>h [mm]</b>	43	55	58
<b>i [mm]</b>	102	117	130
<b>j [mm]</b>	101	115	136
<b>Leitung flexibel [mm<sup>2</sup>]</b>	1-2,5		2,5-6
<b>Leitung eindrätig [mm<sup>2</sup>]</b>	1-4		2,5-10
<b>Kontaktschrauben [Ncm]</b>	100		110
<b>Gewicht [g]</b>	132	186	227

- schraublose Anschluss technik
- Gehäusematerial: PA6
- Kontakte: Messing
  - für vernickelte Kontaktausführung fügen Sie ein „v“ an, z.B.: 3152-6TTf70v

**IP67** wasserdicht



# CEE Anbausteckdosen gerade

## Anbausteckdose gerade IP44

	16 Amp		16 Amp	
	3	4	3	4
<b>Pole</b>	3	4	3	4
<b>Flansch a x b [mm]</b>	65	65	60	60
<b>Lochabstand c x d [mm]</b>	52	52	47	47
<b>e [mm]</b>	21	21	21	21
<b>f [mm]</b>	55	55	55	55
<b>g [mm]</b>	5,5	5,5	5,5	5,5
<b>h [mm]</b>	43	45	43	45
<b>i [mm]</b>	84	99	82	99
<b>j [mm]</b>	101	100	101	101
<b>Leitung flexibel [mm<sup>2</sup>]</b>			1-2,5	
<b>Leitung eindrätig [mm<sup>2</sup>]</b>			1-4	
<b>Kontaktschrauben [Ncm]</b>			100	
<b>Gewicht [g]</b>	112	124	105	119

- mit Schraubklemmen
- Gehäusematerial: PA6
- Kontakte: Messing
  - für vernickelte Kontaktausführung fügen Sie ein „v“ an, z.B.: 314-6f0v

**IP44** spritzwassergeschützt  
**IP44/54** spritzwasser- und staubgeschützt bei 16/3

## Anbausteckdose gerade IP44

	16 Amp		16 Amp	
	3	3	3	3
<b>Pole</b>	3	3	3	3
<b>Flansch a [mm]</b>	54	55	54	55
<b>Flansch b [mm]</b>	60	55	60	55
<b>Lochabstand c x d [mm]</b>	44	44	44	44
<b>e [mm]</b>	21	21	21	21
<b>f [mm]</b>	55	55	55	55
<b>g [mm]</b>	5,5	5,5	5,5	5,5
<b>h [mm]</b>	43	43	43	43
<b>i [mm]</b>	82	80	82	80
<b>j [mm]</b>	101	101	101	101
<b>Leitung flexibel [mm<sup>2</sup>]</b>			1-2,5	
<b>Leitung eindrätig [mm<sup>2</sup>]</b>			1-4	
<b>Kontaktschrauben [Ncm]</b>			100	
<b>Gewicht [g]</b>	105	103	105	103

- mit Schraubklemmen
- Gehäusematerial: PA6
- Kontakte: Messing
  - für vernickelte Kontaktausführung fügen Sie ein „v“ an, z.B.: 313-6f5v

**IP44/54** spritzwasser- und staubgeschützt

## Anbausteckdose gerade IP67

	16 Amp			
	3	3	3	3
<b>Pole</b>	3	3	3	3
<b>Flansch a [mm]</b>	65	60	54	55
<b>Flansch b [mm]</b>	65	60	60	55
<b>Lochabstand c x d [mm]</b>	52	47	44	44
<b>e [mm]</b>	21	21	21	21
<b>f [mm]</b>	56	56	56	56
<b>g [mm]</b>	5,5	5,5	5,5	5,5
<b>h [mm]</b>	43	43	43	43
<b>i [mm]</b>	100	100	100	100
<b>j [mm]</b>	101	101	101	101
<b>Leitung flexibel [mm<sup>2</sup>]</b>			1-2,5	
<b>Leitung eindrätig [mm<sup>2</sup>]</b>			1-4	
<b>Kontaktschrauben [Ncm]</b>			100	
<b>Gewicht [g]</b>	127	123	124	120

- mit Schraubklemmen
- Gehäusematerial: PA6
- Kontakte: Messing
  - für vernickelte Kontaktausführung fügen Sie ein „v“ an, z.B.: 3132-6f0v

**IP67** wasserdicht

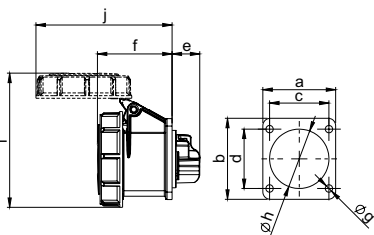
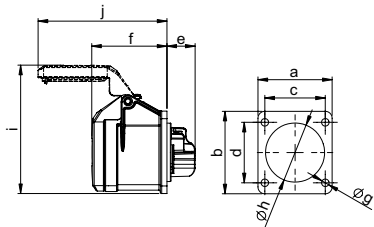
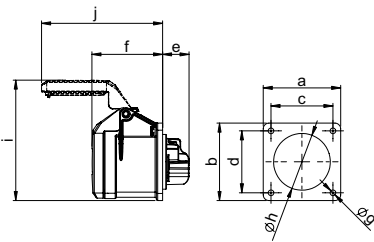



Ampere	Pole	VPE	110V~	230V~	400V~	500V~	>50-500V~	>50-500V~
			50/60Hz 4h	50/60Hz 3p=6h 4p+5p=9h	50/60Hz 3p=9h 4p+5p=6h	50/60Hz 7h	100-300Hz 10h	301-500Hz 2h
			Best.Nr.	Best.Nr.	Best.Nr.	Best.Nr.	Best.Nr.	Best.Nr.

			Best.Nr.	Best.Nr.	Best.Nr.	Best.Nr.	Best.Nr.	Best.Nr.
<b>Flansch 65 x 65 - Lochabstand 52 x 52</b>								
16	3	10	313-4f0	<b>313-6f0</b>	313-9f0	313-7f0	313-10f0	313-2f0
16	4	10	314-4f0	314-9f0	<b>314-6f0</b>	314-7f0	314-10f0	314-2f0
<b>Flansch 60 x 60 - Lochabstand 47 x 47</b>								
16	3	10	313-4f6	<b>313-6f6</b>	313-9f6	313-7f6	313-10f6	313-2f6
16	4	10	314-4f6	314-9f6	<b>314-6f6</b>	314-7f6	314-10f6	314-2f6



313-6f0

<b>Flansch 54 x 60 - Lochabstand 44 x 44</b>								
16	3	10	313-4f9	<b>313-6f9</b>	313-9f9	313-7f9	313-10f9	313-2f9
<b>Flansch 55 x 55 - Lochabstand 44 x 44</b>								
16	3	10	313-4f5	<b>313-6f5</b>	313-9f5	313-7f5	313-10f5	313-2f5



313-6f9

<b>Flansch 65 x 65 - Lochabstand 52 x 52</b>								
16	3	10	3132-4f0	<b>3132-6f0</b>	3132-9f0	3132-7f0	3132-10f0	3132-2f0
<b>Flansch 60 x 60 - Lochabstand 47 x 47</b>								
16	3	10	3132-4f6	<b>3132-6f6</b>	3132-9f6	3132-7f6	3132-10f6	3132-2f6
<b>Flansch 54 x 60 - Lochabstand 44 x 44</b>								
16	3	10	3132-4f9	<b>3132-6f9</b>	3132-9f9	3132-7f9	3132-10f9	3132-2f9
<b>Flansch 55 x 55 - Lochabstand 44 x 44</b>								
16	3	10	3132-4f5	<b>3132-6f5</b>	3132-9f5	3132-7f5	3132-10f5	3132-2f5



3132-6f9

- 
- 
- 
- 
- 
- 
- 
-

# CEE Anbausteckdosen gerade

## Anbausteckdose gerade IP44 **POWER TWIST**

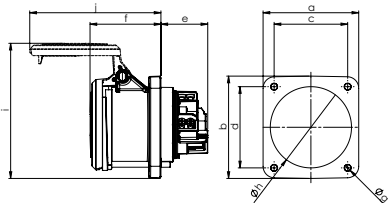

Pole	63 Amp			63 Amp		
	3	4	5	3	4	5
Flansch a [mm]	100	100	100	100	100	100
Flansch b [mm]	100	100	100	107	107	107
Lochabstand c [mm]	80	80	80	77	77	77
Lochabstand d [mm]	80	80	80	85	85	85
e [mm]	50	50	50	50	50	50
f [mm]	75	75	75	75	75	75
g [mm]	7	7	7	7	7	7
h [mm]	85	85	85	85	85	85
i [mm]	138	138	138	142	142	142
j [mm]	138	138	138	138	138	138
Leitung flexibel [mm <sup>2</sup> ]	6-16					
Leitung eindrätig [mm <sup>2</sup> ]	6-25					
Kontaktschrauben [Ncm]	200					
Gewicht [g]	440	485	539	446	491	545

- Rahmenklemme mit Schrauben
- Gehäusematerial: PA6
- Kontakte: Messing mit Lamellenkontakt CuBe
  - für Ausführung mit Pilotkontakt fügen Sie eine „5“ ein, z.B.: 3355-6 (siehe Seite 8)
  - für Ausführung mit PCS System fügen Sie eine „6“ ein, z.B.: 3356-6 (siehe Seite 8)

IP44 spritzwassergeschützt

## Anbausteckdose gerade IP66/67 **POWER TWIST**

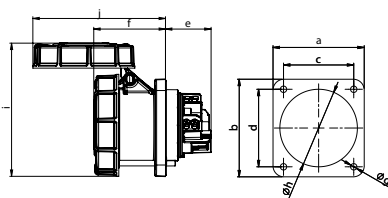

Pole	63 Amp			63 Amp		
	3	4	5	3	4	5
Flansch a [mm]	100	100	100	100	100	100
Flansch b [mm]	100	100	100	107	107	107
Lochabstand c [mm]	80	80	80	77	77	77
Lochabstand d [mm]	80	80	80	85	85	85
e [mm]	50	50	50	50	50	50
f [mm]	80	80	80	80	80	80
g [mm]	7	7	7	7	7	7
h [mm]	85	85	85	85	85	85
i [mm]	147	147	147	147	147	147
j [mm]	146	146	146	146	146	146
Leitung flexibel [mm <sup>2</sup> ]	6-16					
Leitung eindrätig [mm <sup>2</sup> ]	6-25					
Kontaktschrauben [Ncm]	200					
Gewicht [g]	488	533	587	494	539	593

- Rahmenklemme mit Schrauben
- Gehäusematerial: PA6
- Kontakte: Messing mit Lamellenkontakt CuBe
  - für Ausführung mit Pilotkontakt fügen Sie eine „5“ ein, z.B.: 3355-6 (siehe Seite 8)
  - für Ausführung mit PCS System fügen Sie eine „6“ ein, z.B.: 3356-6 (siehe Seite 8)

IP66/67 wasserdicht

## Anbausteckdose gerade IP66/67 **POWER TWIST**

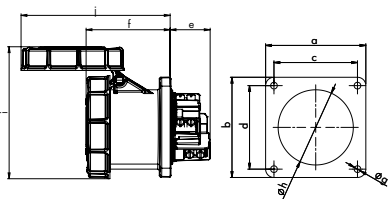

Pole	125 Amp		
	3	4	5
Flansch a x b [mm]	120	120	120
Lochabstand c x d [mm]	100	100	100
e [mm]	48	48	48
f [mm]	101	101	101
g [mm]	8	8	8
h [mm]	90	90	90
i [mm]	159	159	159
j [mm]	179	179	179
Leitung flexibel [mm <sup>2</sup> ]	16-50		
Leitung eindrätig [mm <sup>2</sup> ]	16-70		
Kontaktschrauben [Ncm]	450		
Gewicht [g]	752	890	986

- Rahmenklemme mit Innensechskantschrauben
- Gehäusematerial: PA6
- Kontakte: Messing mit Lamellenkontakt CuBe
  - für Ausführung mit Pilotkontakt fügen Sie eine „5“ ein, z.B.: 3455-6 (siehe Seite 8)
  - für Ausführung mit PCS System fügen Sie eine „6“ ein, z.B.: 3456-6 (siehe Seite 8)

IP66/67 wasserdicht

Ampere	Pole	VPE	110V~	230V~	400V~	500V~	>50-500V~	>50-500V~
			50/60Hz 4h	50/60Hz 3p=6h 4p+5p=9h	50/60Hz 3p=9h 4p+5p=6h	50/60Hz 7h	100-300Hz 10h	301-500Hz 2h
			Best.Nr.	Best.Nr.	Best.Nr.	Best.Nr.	Best.Nr.	Best.Nr.

			Best.Nr.	Best.Nr.	Best.Nr.	Best.Nr.	Best.Nr.	Best.Nr.
<b>Flansch 100 x 100 - Lochabstand 80 x 80</b>								
63	3	2	3331-4	<b>3331-6</b>	3331-9	3331-7	3331-10	3331-2
63	4	2	3341-4	3341-9	<b>3341-6</b>	3341-7	3341-10	3341-2
63	5	2	3351-4	3351-9	<b>3351-6</b>	3351-7	3351-10	3351-2
<b>Flansch 100 x 107 - Lochabstand 77 x 85</b>								
63	3	2	3331-4fc	<b>3331-6fc</b>	3331-9fc	3331-7fc	3331-10fc	3331-2fc
63	4	2	3341-4fc	3341-9fc	<b>3341-6fc</b>	3341-7fc	3341-10fc	3341-2fc
63	5	2	3351-4fc	3351-9fc	<b>3351-6fc</b>	3351-7fc	3351-10fc	3351-2fc



3351-6

			Best.Nr.	Best.Nr.	Best.Nr.	Best.Nr.	Best.Nr.	Best.Nr.
<b>Flansch 100 x 100 - Lochabstand 80 x 80</b>								
63	3	2	333-4	<b>333-6</b>	333-9	333-7	333-10	333-2
63	4	2	334-4	334-9	<b>334-6</b>	334-7	334-10	334-2
63	5	2	335-4	335-9	<b>335-6</b>	335-7	335-10	335-2
<b>Flansch 100 x 107 - Lochabstand 77 x 85</b>								
63	3	2	333-4fc	<b>333-6fc</b>	333-9fc	333-7fc	333-10fc	333-2fc
63	4	2	334-4fc	334-9fc	<b>334-6fc</b>	334-7fc	334-10fc	334-2fc
63	5	2	335-4fc	335-9fc	<b>335-6fc</b>	335-7fc	335-10fc	335-2fc



335-6

			Best.Nr.	Best.Nr.	Best.Nr.	Best.Nr.	Best.Nr.	Best.Nr.
<b>Flansch 120 x 120 - Lochabstand 100 x 100</b>								
125	3	2	343-4	<b>343-6</b>	343-9	343-7	343-10	343-2
125	4	2	344-4	344-9	<b>344-6</b>	344-7	344-10	344-2
125	5	2	345-4	345-9	<b>345-6</b>	345-7	345-10	345-2



345-6

- 
- 
- 
- 
- 
- 
- 
-

# Aufputzdosen mit/für Anbausteckdosen

## Aufputzdose für Anbausteckdosen mit Flansch 75x75 IP44

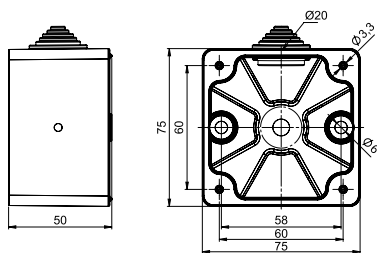

Robuste Aufputzdose aus PA6 für Anbaudosen in IP44 mit einem Flanschmaß von 75x75mm.

Wahlweise ohne seitliche Bohrungen (blind) oder mit 1x Bohrung (Ø20) inkl. Einführungsrippel.

An den umliegenden Seiten befinden sich mittige Zentrierlöcher, welche ein einfaches Aufbohren weiterer Öffnungen ermöglichen.

Lieferumfang:

- Aufputzdose
- erhältlich ohne seitl. Bohrung (blind) oder mit 1x Einführungsrippel

## Aufputzdose mit Anbausteckdose Flansch 75x75 IP44

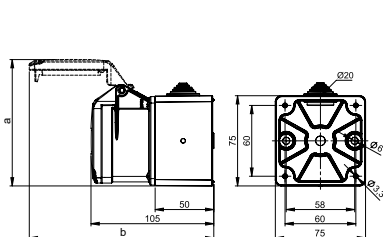

Pole	16 Amp		
	3	4	5
a [mm]	89	104	107
b [mm]	151	151	157
Gewicht [g] (blind)	214	226	244
Gewicht [g] (1 Nippel)	215	227	245

Technische Daten Anbaudosen siehe Seite 74

- mit Schraubklemmen
- Gehäusematerial: PA6
- Kontakte: Messing
- für vernickelte Kontaktausführung fügen Sie ein „v“ an, z.B.: 80015-6v
- inkl. Anbaudose gerade (75x75) in IP44
- erhältlich ohne seitl. Bohrung (blind) oder mit 1x Einführungsrippel

**IP44** spritzwassergeschützt

## Aufputzdose für Anbausteckdosen mit Flansch 75x75 IP67

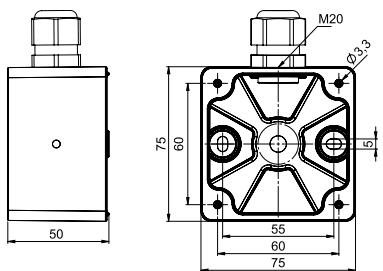

Robuste Aufputzdose aus PA6 für Anbaudosen in IP67 mit einem Flanschmaß von 75x75mm.

Wahlweise ohne seitliche Bohrungen (blind) oder mit 1x Gewinde (M20) inkl. Kabelverschraubung M20.

An den umliegenden Seiten befinden sich mittige Zentrierlöcher, welche ein einfaches Aufbohren weiterer Öffnungen ermöglichen.

Lieferumfang:

- Aufputzdose
- erhältlich ohne seitl. Bohrung (blind) oder mit 1x Kabelverschraubung M20
- inkl. 2x Abdeckkappen zum Abdichten der Befestigungslöcher.

## Aufputzdose mit Anbausteckdose Flansch 75x75 IP67

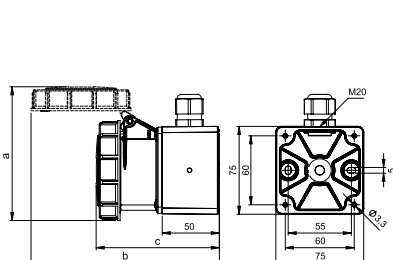

Pole	16 Amp		
	3	4	5
a [mm]	102	108	117
b [mm]	151	159	165
c [mm]	106	107	109
Gewicht [g] (blind)	230	248	278
Gewicht [g] (1xVerschr.)	241	259	289

Technische Daten Anbaudosen siehe Seite 74

- mit Schraubklemmen
- Gehäusematerial: PA6
- Kontakte: Messing
- für vernickelte Kontaktausführung fügen Sie ein „v“ an, z.B.: 800152-6v
- inkl. Anbaudose gerade (75x75) in IP67
- erhältlich ohne seitl. Bohrung (blind) oder mit 1x Kabelverschraubung M20 inkl. 2x Abdeckkappen zum Abdichten der Befestigungslöcher.

**IP67** wasserdicht

230V~	400V~
50/60Hz	50/60Hz
3p=6h	4p+5p=6h
<b>Best.Nr.</b>	<b>Best.Nr.</b>

Ampere	Pole	VPE
		10
		10

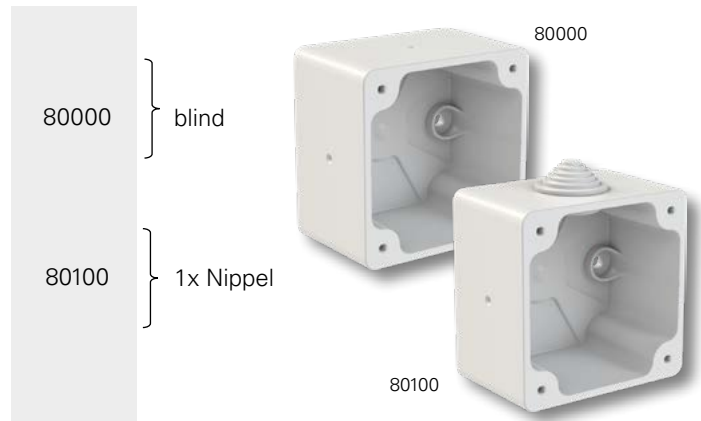

### Aufputzdose komplett

16	3	10	80013-6	80014-6 80015-6	} blind
16	4	10			
16	5	10			
16	3	10	80113-6	80114-6 80115-6	} 1x Nippel
16	4	10			
16	5	10			



32A und Sonderuhrzeiten auf Anfrage erhältlich!

		10
		10

		80067	} blind
		80167	

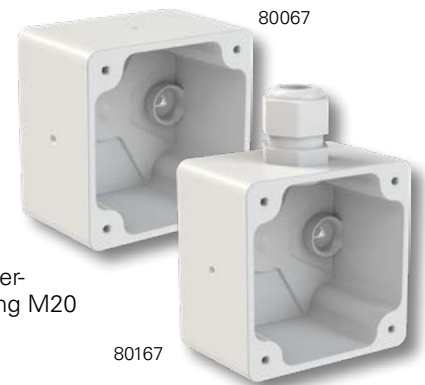

### Aufputzdose komplett

16	3	10	800132-6	800142-6 800152-6	} blind
16	4	10			
16	5	10			
16	3	10	801132-6	801142-6 801152-6	} 1x Kabelverschraubung M20
16	4	10			
16	5	10			



32A und Sonderuhrzeiten auf Anfrage erhältlich!



# Zubehör für Anbausteckdosen

## Unterputzdose für CEE Anbausteckdose gerade

Beispiel:

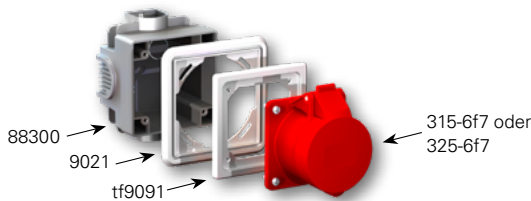

- Unterputzdose
- incl. 4 Befestigungsschrauben

In Verbindung mit Ein- oder Zweifachrahmen und Flanschadapter für Anbaudosen mit einem Flanschmaß von 75x75mm geeignet

Bestellinformationen siehe Seite 104-105

## Geräteeinbaudose für DIN-Schienenmontage IP20

Bodenbefestigte Geräteeinbaudose aus Polypropylen zur DIN-Schienenmontage und Aufnahme von Schaltern, Steckdosen und CEE Anbausteckdosen. (Dose kann auch für Elektroinstallationskanäle mit einer Einbauhöhe von 47mm und integrierter DIN-Schiene verwendet werden.)

- Höhe: 47mm
- Material: Polypropylen, flammwidrig
- Farbe: grau
- geeignet für PCE CEE-Produkte mit Flansch 75x75 (Lochabstand 60x60 mm) kombiniert mit PCE Zwischenflansch 810-00
- Schutzart: IP20

## Geräteeinbaudose für DIN-Schienenmontage IP20 mit CEE Anbaudose

Bodenbefestigte Geräteeinbaudose aus Polypropylen zur DIN-Schienenmontage mit CEE Anbausteckdose gerade (75x75mm) inkl. Zwischenflansch und Schrauben.

Lieferumfang:

- Geräteeinbaudose (37004701)
- Zwischenflansch (810-00)
- CEE Anbaudose (Flansch: 75x75)
- inkl. 4 Schrauben

## Berührungsschutz für Anbausteckdosen 16/32A

Abhängig von länderspezifischen Vorschriften kann es notwendig sein, Anbausteckdosen im Anschlussbereich mit Berührungsschutz auszustatten. Dieser Berührungsschutz kann im Bedarfsfall auf sämtliche PCE 16A und 32A CEE-Anbausteckdosen mit Schraubkontakt (2P+E, 3P+E, 3P+E+N) montiert werden.



**16A 4-fach** VPE=150/1300 Stk.

**ts167s**

**32A 4-fach** VPE=150/1000 Stk.

**ts327s**

Ampere	Pole	VPE	230V~	400V~	Best.Nr.
			50/60Hz	50/60Hz	
			3p = 6h	4p+5p = 6h	
			Best.Nr.	Best.Nr.	
		10			88300



Ampere	Pole	VPE	Best.Nr.	Best.Nr.	Best.Nr.
		1			37004701



37004701

Ampere	Pole	VPE	Best.Nr.	Best.Nr.	Best.Nr.
16	5	1		81315-6	
32	5	1		81325-6	



Anwendungsbeispiele Geräteeinbaudose für DIN-Schienenmontage :

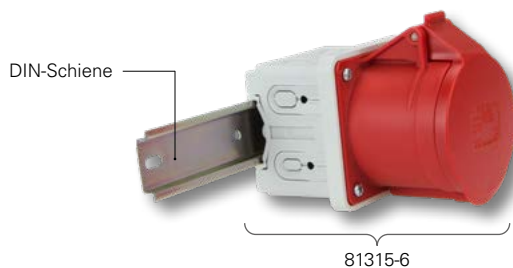

Elektroinstallationskanal



- 
- 
- 
- 
- 
- 
- 
-

# Montagezubehör für Anbausteckdosen

## Kunststoffhutmutter mit Bund (isoliert)

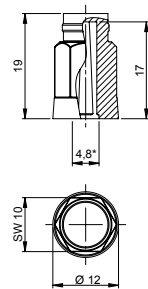

d	M4	M5	M6
l	6	8	9

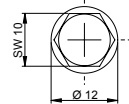
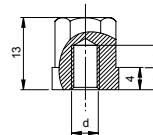

\* empfohlener Schraubendurchmesser

- Sechskantmutter mit Bund
- Material: Polyamid
- Gewindeeinsatz: Messing (nur metrische Versionen)
- Farbe: schwarz

Größe	VPE	Best.Nr.
M4	100	<b>1755</b>
M5	100	<b>2125</b>
M6	100	<b>2129</b>
4,8mm*	500	<b>tm500s</b>

## Kunststoffhutmuttern 4-fach (isoliert)

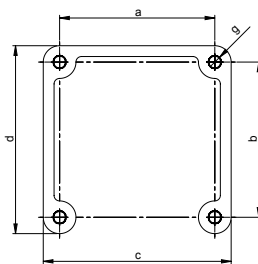

	38x38	50x65	56x56	58x33	60x60	60x73
a	38	50	56	58	60	60
b	38	65	56	33	60	73
c	50	62	68	70	72	72
d	49	77	68	45	73	85
e	14	19	19	19	19	19
f	10	17	17	17	17	17
g*	4,2	4,8	4,8	4,8	4,8	4,8

\* empfohlener Schraubendurchmesser

- 4-fach Hutmutter SW10
- Material: Polyamid
- Farbe: schwarz

Größe	VPE	Best.Nr.
38x38	500	<b>tm43838s</b>
50x65	100	<b>tm55065s</b>
56x56	100	<b>tm55656s</b>
58x33	100	<b>tm55833s</b>
60x60	100	<b>tm56060s</b>
60x73	100	<b>tm56073s</b>

## Kunststoffhutmuttern 2-fach (isoliert) 63/125A

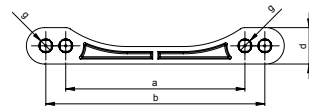
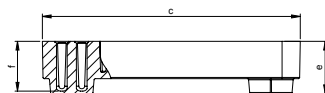

	63A	125A
a	72	92
b	88	108
c	104	124
d	15	15
e	21	21
f	20	20
g*	5,5	5,5

\* empfohlener Schraubendurchmesser

- 2-fach Hutmutterleiste
- Material: Polyamid
- Farbe: schwarz

Größe	VPE	Best.Nr.
72/88	10	<b>tm6880s</b>
92/108	10	<b>tm6100s</b>

Anwendungsbeispiel:

**tm43838s**  
Schutzkontaktsteckdose  
Flansch: 50x50mm  
Lochabstand: 38x38mm

**tm56073s**  
CEE Anbausteckdose schräg  
Flansch: 80x97mm  
Lochabstand: 60x73mm





## CEE Anbausteckdosen schräg

Abmessungen:

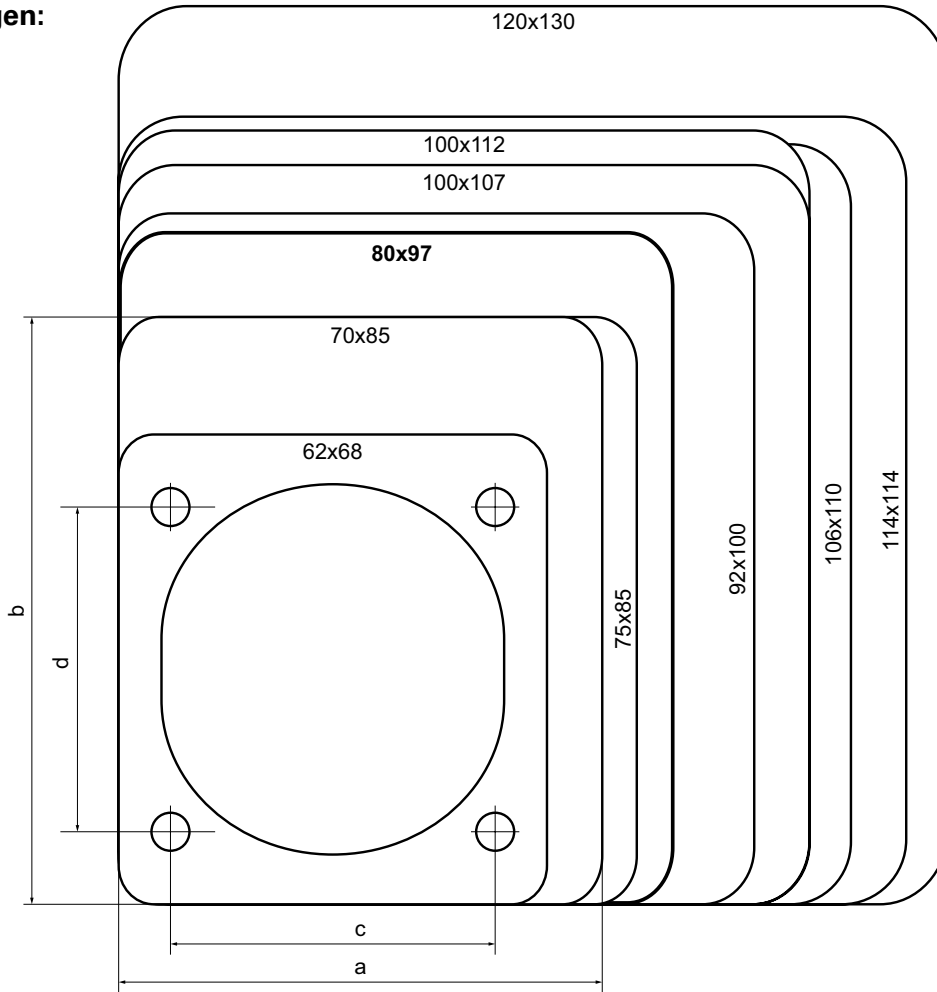

Versionen:

Flansch		Loch- abstand		Seite #	16A			32A			63A			125A			
a	b	c	d		3p	4p	5p	3p	4p	5p	3p	4p	5p	3p	4p	5p	
62	68	47	47	94-95	IP44*												
70	85	50	65	90-91	IP44*	IP44*											
					IP67*	IP67*											
75	85	60	60	92-93	IP44*	IP44*	IP44*										
					IP67*	IP67*	IP67*										
<b>80</b>	<b>97</b>	<b>60</b>	<b>73</b>	<b>88-89</b>	<b>IP44*</b>	<b>IP44*</b>	<b>IP44*</b>	<b>IP44*</b>	<b>IP44*</b>	<b>IP44*</b>							
					<b>IP67*</b>	<b>IP67*</b>	<b>IP67*</b>	<b>IP67*</b>	<b>IP67*</b>	<b>IP67*</b>							
92	100	77	85	96-97	IP44*	IP44*	IP44*	IP44*	IP44*	IP44*							
					IP67*	IP67*	IP67*	IP67*	IP67*	IP67*							
100	107	77	85	98-99							IP44	IP44	IP44				
															IP67	IP67	IP67
100	112	80	88	98-99							IP44	IP44	IP44				
															IP67	IP67	IP67
106	110	90	90	98-99							IP44	IP44	IP44				
															IP67	IP67	IP67
114	114	90	90	98-99											IP67	IP67	IP67
120	130	100	108	98-99											IP67	IP67	IP67

\* auch mit schraubloser Anschluss-technik verfügbar (TT) **TURBU** redlich  
**TERMINAL**

# CEE Anbausteckdosen schräg

## Anbausteckdose schräg IP44

Pole	16 Amp			32 Amp		
	3	4	5	3	4	5
Flansch a [mm]	80	80	80	80	80	80
Flansch b [mm]	97	97	97	97	97	97
Lochabstand c [mm]	60	60	60	60	60	60
Lochabstand d [mm]	73	73	73	73	73	73
e [mm]	38	38	38	48	48	48
f [mm]	47	47	49	54	54	55
g [mm]	51	56	65	65	65	70
h [mm]	61	67	76	75	75	80
i [mm]	5,5	5,5	5,5	5,5	5,5	5,5
j [mm]	97	103	105	105	105	99
k [mm]	99	104	111	119	119	130
Leitung flexibel [mm <sup>2</sup> ]	1-2,5			2,5-6		
Leitung eindrätig [mm <sup>2</sup> ]	1-4			2,5-10		
Kontaktschrauben [Ncm]	100			110		
Gewicht [g]	116	132	154	166	182	214

- mit Schraubklemmen
- Gehäusematerial: PA6
- Kontakte: Messing
  - für vernickelte Kontaktausführung fügen Sie ein „v“ an, z.B.: 415-6v

**IP44** spritzwassergeschützt  
**IP44/54** spritzwasser und staubgeschützt bei 16/3; 16/5 u. 32/5

## Anbausteckdose schräg IP44 TT

Pole	16 Amp			32 Amp		
	3	4	5	3	4	5
Flansch a [mm]	80	80	80	80	80	80
Flansch b [mm]	97	97	97	97	97	97
Lochabstand c [mm]	60	60	60	60	60	60
Lochabstand d [mm]	73	73	73	73	73	73
e [mm]	41	41	41	48	48	48
f [mm]	47	47	49	54	54	55
g [mm]	51	56	65	65	65	70
h [mm]	61	67	76	75	75	80
i [mm]	5,5	5,5	5,5	5,5	5,5	5,5
j [mm]	97	103	105	105	105	99
k [mm]	99	104	111	119	119	130
Leitung flexibel [mm <sup>2</sup> ]	1-2,5			2,5-6		
Leitung eindrätig [mm <sup>2</sup> ]	1-4			2,5-10		
Gewicht [g]	119	133	158	165	182	215

- schraublose Anschluss technik
- Gehäusematerial: PA6
- Kontakte: Messing
  - für vernickelte Kontaktausführung fügen Sie ein „v“ an, z.B.: 415-6TTv

**IP44** spritzwassergeschützt  
**IP44/54** spritzwasser und staubgeschützt bei 16/3; 16/5 u. 32/5

## Anbausteckdose schräg IP67

Pole	16 Amp			32 Amp		
	3	4	5	3	4	5
Flansch a [mm]	80	80	80	80	80	80
Flansch b [mm]	97	97	97	97	97	97
Lochabstand c [mm]	60	60	60	60	60	60
Lochabstand d [mm]	73	73	73	73	73	73
e [mm]	38	38	38	48	48	48
f [mm]	50	52	55	59	59	61
g [mm]	51	56	65	65	65	70
h [mm]	61	67	76	75	75	80
i [mm]	5,5	5,5	5,5	5,5	5,5	5,5
j [mm]	102	106	114	120	120	127
k [mm]	103	110	119	127	127	133
Leitung flexibel [mm <sup>2</sup> ]	1-2,5			2,5-6		
Leitung eindrätig [mm <sup>2</sup> ]	1-4			2,5-10		
Kontaktschrauben [Ncm]	100			110		
Gewicht [g]	131	153	186	207	224	262

- mit Schraubklemmen
- Gehäusematerial: PA6
- Kontakte: Messing
  - für vernickelte Kontaktausführung fügen Sie ein „v“ an, z.B.: 4152-6f78v

**IP67** wasserdicht

## Anbausteckdose schräg IP67 TT

Pole	16 Amp			32 Amp		
	3	4	5	3	4	5
Flansch a [mm]	80	80	80	80	80	80
Flansch b [mm]	97	97	97	97	97	97
Lochabstand c [mm]	60	60	60	60	60	60
Lochabstand d [mm]	73	73	73	73	73	73
e [mm]	41	41	41	48	48	48
f [mm]	50	52	55	59	59	61
g [mm]	51	56	65	65	65	70
h [mm]	61	67	76	75	75	80
i [mm]	5,5	5,5	5,5	5,5	5,5	5,5
j [mm]	102	106	114	120	120	127
k [mm]	103	110	119	127	127	133
Leitung flexibel [mm <sup>2</sup> ]	1-2,5			2,5-6		
Leitung eindrätig [mm <sup>2</sup> ]	1-4			2,5-10		
Gewicht [g]	134	154	191	207	224	263

- schraublose Anschluss technik
- Gehäusematerial: PA6
- Kontakte: Messing
  - für vernickelte Kontaktausführung fügen Sie ein „v“ an, z.B.: 4152-6TTf78v

**IP67** wasserdicht

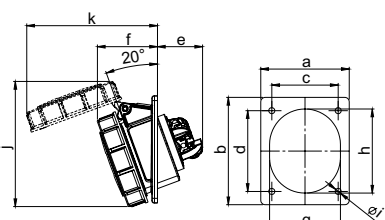
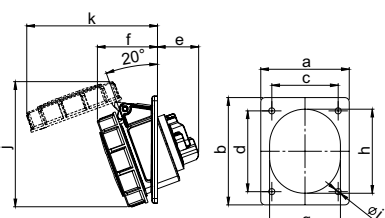
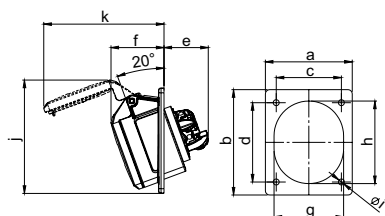
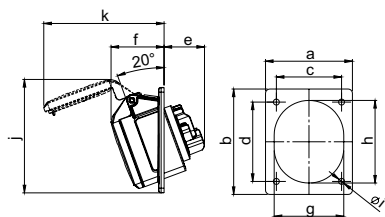



# CEE Anbausteckdosen schräg

## Anbausteckdose schräg IP44

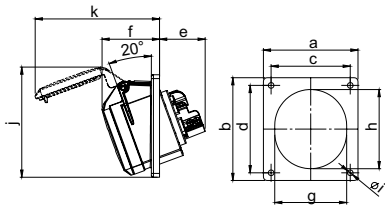

	16 Amp	
Pole	3	4
Flansch a [mm]	70	70
Flansch b [mm]	85	85
Lochabstand c [mm]	50	50
Lochabstand d [mm]	65	65
e [mm]	38	38
f [mm]	47	47
g [mm]	51	56
h [mm]	61	67
i [mm]	5,5	5,5
j [mm]	85	96
k [mm]	99	104
Leitung flexibel [mm <sup>2</sup> ]	1-2,5	
Leitung eindrätig [mm <sup>2</sup> ]	1-4	
Kontaktschrauben [Ncm]	100	
Gewicht [g]	111	127

- mit Schraubklemmen
- Gehäusematerial: PA6
- Kontakte: Messing
  - für vernickelte Kontaktausführung fügen Sie ein „v“ an, z.B.: 413-6v

**IP44** spritzwassergeschützt  
**IP44/54** spritzwasser und staubgeschützt bei 16/3

## Anbausteckdose schräg IP44 TT

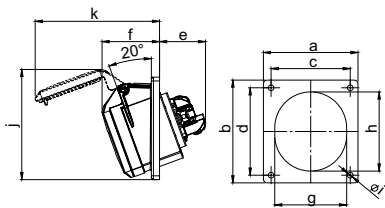

	16 Amp	
Pole	3	4
Flansch a [mm]	70	70
Flansch b [mm]	85	85
Lochabstand c [mm]	50	50
Lochabstand d [mm]	65	65
e [mm]	41	41
f [mm]	47	47
g [mm]	51	56
h [mm]	61	67
i [mm]	5,5	5,5
j [mm]	85	96
k [mm]	99	104
Leitung flexibel [mm <sup>2</sup> ]	1-2,5	
Leitung eindrätig [mm <sup>2</sup> ]	1-4	
Gewicht [g]	114	128

- schraublose Anschluss technik
- Gehäusematerial: PA6
- Kontakte: Messing
  - für vernickelte Kontaktausführung fügen Sie ein „v“ an, z.B.: 413-6TTv

**IP44** spritzwassergeschützt  
**IP44/54** spritzwasser und staubgeschützt bei 16/3

## Anbausteckdose schräg IP67

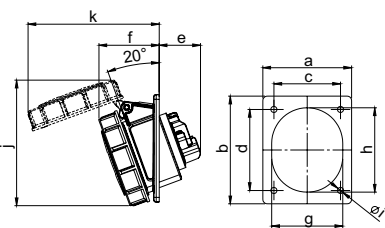

	16 Amp	
Pole	3	4
Flansch a [mm]	70	70
Flansch b [mm]	85	85
Lochabstand c [mm]	50	50
Lochabstand d [mm]	65	65
e [mm]	38	38
f [mm]	50	52
g [mm]	51	56
h [mm]	61	67
i [mm]	5,5	5,5
j [mm]	97	104
k [mm]	102	111
Leitung flexibel [mm <sup>2</sup> ]	1-2,5	
Leitung eindrätig [mm <sup>2</sup> ]	1-4	
Kontaktschrauben [Ncm]	100	
Gewicht [g]	128	132

- mit Schraubklemmen
- Gehäusematerial: PA6
- Kontakte: Messing
  - für vernickelte Kontaktausführung fügen Sie ein „v“ an, z.B.: 4132-6f78v

**IP67** wasserdicht

## Anbausteckdose schräg IP67 TT

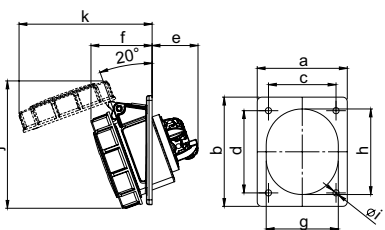

	16 Amp	
Pole	3	4
Flansch a [mm]	70	70
Flansch b [mm]	85	85
Lochabstand c [mm]	50	50
Lochabstand d [mm]	65	65
e [mm]	41	41
f [mm]	50	52
g [mm]	51	56
h [mm]	61	67
i [mm]	5,5	5,5
j [mm]	97	104
k [mm]	102	111
Leitung flexibel [mm <sup>2</sup> ]	1-2,5	
Leitung eindrätig [mm <sup>2</sup> ]	1-4	
Gewicht [g]	130	133

- schraublose Anschluss technik
- Gehäusematerial: PA6
- Kontakte: Messing
  - für vernickelte Kontaktausführung fügen Sie ein „v“ an, z.B.: 4132-6TTf78v

**IP67** wasserdicht



# CEE Anbausteckdosen schräg

## Anbausteckdose schräg IP44

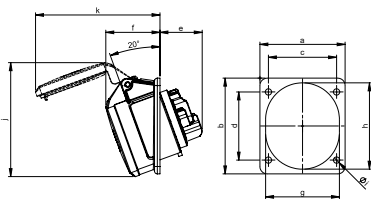

	16 Amp		
	3	4	5
<b>Pole</b>	3	4	5
<b>Flansch a</b> [mm]	75	75	75
<b>Flansch b</b> [mm]	85	85	85
<b>Lochabstand c x d</b> [mm]	60	60	60
<b>e</b> [mm]	38	38	39
<b>f</b> [mm]	47	47	48
<b>g</b> [mm]	51	56	65
<b>h</b> [mm]	61	67	76
<b>i</b> [mm]	5,5	5,5	5,5
<b>j</b> [mm]	85	96	101
<b>k</b> [mm]	99	104	111
<b>Leitung flexibel</b> [mm <sup>2</sup> ]	1-2,5		
<b>Leitung eindrätig</b> [mm <sup>2</sup> ]	1-4		
<b>Kontaktschrauben</b> [Ncm]	100		
<b>Gewicht</b> [g]	111	127	153

- mit Schraubklemmen
- Gehäusematerial: PA6
- Kontakte: Messing
  - für vernickelte Kontaktausführung fügen Sie ein „v“ an, z.B.: 415-6f87v
- mit Verriegelungsbereich

**IP44** spritzwassergeschützt  
**IP44/54** spritzwasser und staubgeschützt bei 16/3 und 16/5

## Anbausteckdose schräg IP44 TT

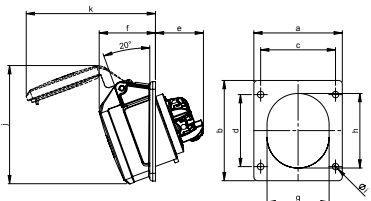

	16 Amp		
	3	4	5
<b>Pole</b>	3	4	5
<b>Flansch a</b> [mm]	75	75	75
<b>Flansch b</b> [mm]	85	85	85
<b>Lochabstand c x d</b> [mm]	60	60	60
<b>e</b> [mm]	41	41	41
<b>f</b> [mm]	47	47	49
<b>g</b> [mm]	51	56	65
<b>h</b> [mm]	61	67	76
<b>i</b> [mm]	5,5	5,5	5,5
<b>j</b> [mm]	85	96	101
<b>k</b> [mm]	99	104	111
<b>Leitung flexibel</b> [mm <sup>2</sup> ]	1-2,5		
<b>Leitung eindrätig</b> [mm <sup>2</sup> ]	1-4		
<b>Gewicht</b> [g]	111	127	153

- schraublose Anschluss technik
- Gehäusematerial: PA6
- Kontakte: Messing
  - für vernickelte Kontaktausführung fügen Sie ein „v“ an, z.B.: 415-6TTf87v
- mit Verriegelungsbereich

**IP44** spritzwassergeschützt  
**IP44/54** spritzwasser und staubgeschützt bei 16/3 und 16/5

## Anbausteckdose schräg IP67

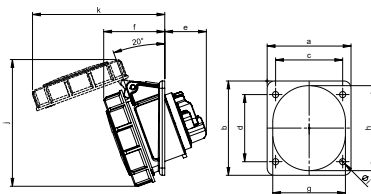

	16 Amp		
	3	4	5
<b>Pole</b>	3	4	5
<b>Flansch a</b> [mm]	75	75	75
<b>Flansch b</b> [mm]	85	85	85
<b>Lochabstand c x d</b> [mm]	60	60	60
<b>e</b> [mm]	38	38	39
<b>f</b> [mm]	49	50	54
<b>g</b> [mm]	51	56	65
<b>h</b> [mm]	61	67	76
<b>i</b> [mm]	5,5	5,5	5,5
<b>j</b> [mm]	97	104	114
<b>k</b> [mm]	102	111	119
<b>Leitung flexibel</b> [mm <sup>2</sup> ]	1-2,5		
<b>Leitung eindrätig</b> [mm <sup>2</sup> ]	1-4		
<b>Kontaktschrauben</b> [Ncm]	100		
<b>Gewicht</b> [g]	127	148	181

- mit Schraubklemmen
- Gehäusematerial: PA6
- Kontakte: Messing
  - für vernickelte Kontaktausführung fügen Sie ein „v“ an, z.B.: 4152-6f87v
- mit Verriegelungsbereich

**IP67** wasserdicht

## Anbausteckdose schräg IP67 TT

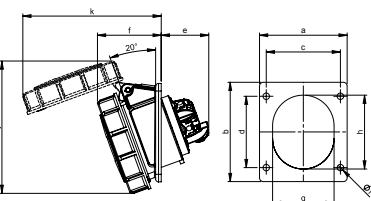

	16 Amp		
	3	4	5
<b>Pole</b>	3	4	5
<b>Flansch a</b> [mm]	75	75	75
<b>Flansch b</b> [mm]	85	85	85
<b>Lochabstand c x d</b> [mm]	60	60	60
<b>e</b> [mm]	41	41	41
<b>f</b> [mm]	49	50	54
<b>g</b> [mm]	51	56	65
<b>h</b> [mm]	61	67	76
<b>i</b> [mm]	5,5	5,5	5,5
<b>j</b> [mm]	97	104	114
<b>k</b> [mm]	102	111	119
<b>Leitung flexibel</b> [mm <sup>2</sup> ]	1-2,5		
<b>Leitung eindrätig</b> [mm <sup>2</sup> ]	1-4		
<b>Gewicht</b> [g]	127	148	181

- schraublose Anschluss technik
- Gehäusematerial: PA6
- Kontakte: Messing
  - für vernickelte Kontaktausführung fügen Sie ein „v“ an, z.B.: 4152-6TTf87v
- mit Verriegelungsbereich

**IP67** wasserdicht



# CEE Anbausteckdosen schräg - absperrrbar / mit Schalter

## Anbausteckdose schräg, absperrrbar IP44

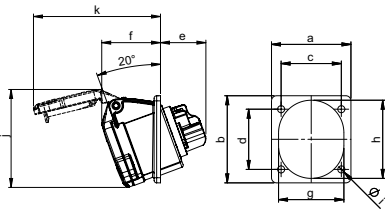

	16 Amp	
<b>Pole</b>	3	
<b>Flansch a</b> [mm]	62	
<b>Flansch b</b> [mm]	68	
<b>Lochabstand c x d</b> [mm]	47	
<b>e</b> [mm]	38	
<b>f</b> [mm]	46	
<b>g</b> [mm]	51	
<b>h</b> [mm]	61	
<b>i</b> [mm]	5,5	
<b>j</b> [mm]	77	
<b>k</b> [mm]	99	
<b>Leitung flexibel</b> [mm <sup>2</sup> ]	1-2,5	
<b>Leitung eindrätig</b> [mm <sup>2</sup> ]	1-4	
<b>Kontaktschrauben</b> [Ncm]	100	
<b>Gewicht</b> [g]	111	

- mit Schraubklemmen
- Gehäusematerial: PA6
- Kontakte: Messing
  - für vernickelte Kontaktausführung fügen Sie ein „v“ an, z.B.: 413-6f66v
- absperrrbar mit Vorhängeschloss\*

**IP44/54** spritzwasser- und staubgeschützt

## Anbausteckdose schräg, absperrrbar IP44 TT

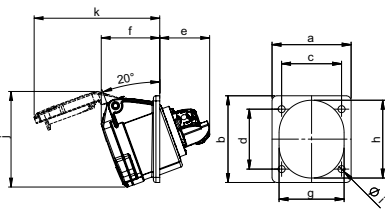

	16 Amp	
<b>Pole</b>	3	
<b>Flansch a</b> [mm]	62	
<b>Flansch b</b> [mm]	68	
<b>Lochabstand c x d</b> [mm]	47	
<b>e</b> [mm]	41	
<b>f</b> [mm]	46	
<b>g</b> [mm]	51	
<b>h</b> [mm]	61	
<b>i</b> [mm]	5,5	
<b>j</b> [mm]	77	
<b>k</b> [mm]	99	
<b>Leitung flexibel</b> [mm <sup>2</sup> ]	1-2,5	
<b>Leitung eindrätig</b> [mm <sup>2</sup> ]	1-4	
<b>Gewicht</b> [g]	113	

- schraublose Anschluss-technik
- Gehäusematerial: PA6
- Kontakte: Messing
  - für vernickelte Kontaktausführung fügen Sie ein „v“ an, z.B.: 413-6TTf66v
- absperrrbar mit Vorhängeschloss\*

**IP44/54** spritzwasser- und staubgeschützt

## Anbausteckdose schräg mit Hilfskontaktschalter

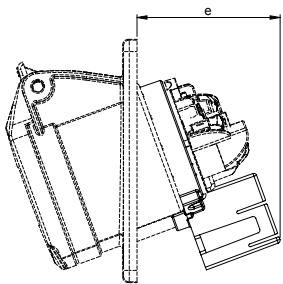

	16 Amp	32 Amp
<b>Pole</b>	3	3
<b>e</b> [mm]	51	58
<b>Leitung flexibel</b> [mm <sup>2</sup> ]	1-2,5	2,5-6
<b>Leitung eindrätig</b> [mm <sup>2</sup> ]	1-4	2,5-10
<b>Hilfskontaktschalter:</b>		
<b>Schaltleistung</b>	10(1,5)A, 250VAC	
<b>Leiterquerschnitt</b>	3 x 0,75 mm <sup>2</sup>	
<b>Leiterlänge</b>	500 mm	
<b>Anschlüsse</b>	COM=schwarz / NC=grau / NO=blau	

- **mit Hilfskontaktschalter**
- Anbausteckdose mit Schraubklemmen
- Gehäusematerial: PA6
- Kontakte: Messing
  - für vernickelte Kontaktausführung fügen Sie ein „v“ an, z.B.: 413-6f66hv

weitere technische Angaben siehe entsprechende Anbaudosen ohne Hilfskontaktschalter

Schaltbild:

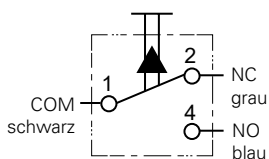

\* Bügelstärke Vorhängeschloss max.  $\Phi$ 7,5mm



Ampere	Pole	VPE	110V~	230V~	400V~	500V~	>50-500V~	>50-500V~
			50/60Hz 4h	50/60Hz 3p=6h 4p+5p=9h	50/60Hz 3p=9h 4p+5p=6h	50/60Hz 7h	100-300Hz 10h	301-500Hz 2h
			Best.Nr.	Best.Nr.	Best.Nr.	Best.Nr.	Best.Nr.	Best.Nr.

			Flansch 62 x 68 - Lochabstand 47 x 47					
16	3	10	413-4f66	<b>413-6f66</b>	413-9f66	413-7f66	413-10f66	413-2f66



			Flansch 62 x 68 - Lochabstand 47 x 47					
16	3	10	413-4TTf66	<b>413-6TTf66</b>	413-9TTf66	413-7TTf66	413-10TTf66	413-2TTf66



Ampere	Pole	VPE	Best.Nr.	Flansch:	Loch-abstand:	Schutzart:
16	3	10	413-6f66h	62x68	47x47	IP44/54
16	3	10	413-6h	70x85	50x65	IP44/54
16	3	10	4132-6f78h	70x85	50x65	IP67
16	3	10	413-6f8h	80x97	60x73	IP44/54
16	3	10	4132-6f8h	80x97	60x73	IP67
16	3	10	413-6f9h	92x100	77x85	IP44
16	3	10	4132-6h	92x100	77x85	IP67



423-6f9h

32	3	10	423-6h	80x97	60x73	IP44
32	3	10	4232-6f78h	80x97	60x73	IP67
32	3	10	423-6f9h	92x100	77x85	IP44
32	3	10	4232-6h	92x100	77x85	IP67



# CEE Anbausteckdosen schräg

## Anbausteckdose schräg IP44

Pole	16 Amp			32 Amp		
	3	4	5	3	4	5
Flansch a [mm]	92	92	92	92	92	92
Flansch b [mm]	100	100	100	100	100	100
Lochabstand c [mm]	77	77	77	77	77	77
Lochabstand d [mm]	85	85	85	85	85	85
e [mm]	33	34	38	48	48	48
f [mm]	49	51	52	54	54	55
g [mm]	51	56	65	65	65	70
h [mm]	61	67	76	75	75	80
i [mm]	5,5	5,5	5,5	5,5	5,5	5,5
j [mm]	86	102	107	107	107	101
k [mm]	102	107	111	121	121	132
Leitung flexibel [mm <sup>2</sup> ]	1-2,5			2,5-6		
Leitung eindrätig [mm <sup>2</sup> ]	1-4			2,5-10		
Kontaktschrauben [Ncm]	100			110		
Gewicht [g]	141	146	175	199	218	246

- mit Schraubklemmen
- Gehäusematerial: PA6
- Kontakte: Messing
  - für vernickelte Kontaktausführung fügen Sie ein „v“ an, z.B.: 415-6f9v

**IP44** spritzwassergeschützt  
**IP44/54** spritzwasser und staubgeschützt bei 16/5 u. 32/5

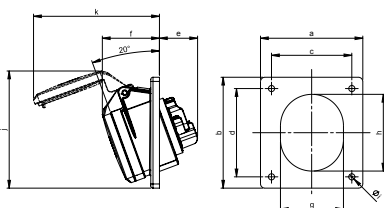

## Anbausteckdose schräg IP44 TT

Pole	16 Amp			32 Amp		
	3	4	5	3	4	5
Flansch a [mm]	92	92	92	92	92	92
Flansch b [mm]	100	100	100	100	100	100
Lochabstand c [mm]	77	77	77	77	77	77
Lochabstand d [mm]	85	85	85	85	85	85
e [mm]	37	38	38	48	48	48
f [mm]	49	51	52	54	54	55
g [mm]	51	56	65	65	65	70
h [mm]	61	67	76	75	75	80
i [mm]	5,5	5,5	5,5	5,5	5,5	5,5
j [mm]	86	102	107	107	107	101
k [mm]	102	107	114	121	121	132
Leitung flexibel [mm <sup>2</sup> ]	1-2,5			2,5-6		
Leitung eindrätig [mm <sup>2</sup> ]	1-4			2,5-10		
Gewicht [g]	141	147	170	199	218	226

- schraublose Anschluss Technik
- Gehäusematerial: PA6
- Kontakte: Messing
  - für vernickelte Kontaktausführung fügen Sie ein „v“ an, z.B.: 415-6TTf9v

**IP44** spritzwassergeschützt  
**IP44/54** spritzwasser und staubgeschützt bei 16/5 u. 32/5

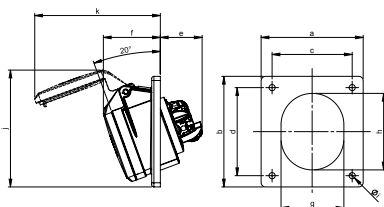

## Anbausteckdose schräg IP67

Pole	16 Amp			32 Amp		
	3	4	5	3	4	5
Flansch a [mm]	92	92	92	92	92	92
Flansch b [mm]	100	100	100	100	100	100
Lochabstand c [mm]	77	77	77	77	77	77
Lochabstand d [mm]	85	85	85	85	85	85
e [mm]	33	34	38	48	48	48
f [mm]	53	55	58	62	62	62
g [mm]	51	56	65	65	65	70
h [mm]	61	67	76	75	75	80
i [mm]	5,5	5,5	5,5	5,5	5,5	5,5
j [mm]	101	105	114	120	120	128
k [mm]	107	115	122	130	130	131
Leitung flexibel [mm <sup>2</sup> ]	1-2,5			2,5-6		
Leitung eindrätig [mm <sup>2</sup> ]	1-4			2,5-10		
Kontaktschrauben [Ncm]	100			110		
Gewicht [g]	160	167	199	221	237	280

- mit Schraubklemmen
- Gehäusematerial: PA6
- Kontakte: Messing
  - für vernickelte Kontaktausführung fügen Sie ein „v“ an, z.B.: 4152-6v

**IP67** wasserdicht

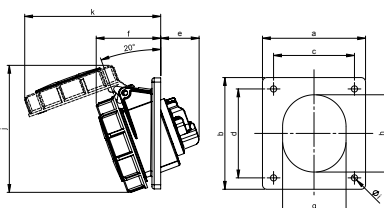

## Anbausteckdose schräg IP67 TT

Pole	16 Amp			32 Amp		
	3	4	5	3	4	5
Flansch a [mm]	92	92	92	92	92	92
Flansch b [mm]	100	100	100	100	100	100
Lochabstand c [mm]	77	77	77	77	77	77
Lochabstand d [mm]	85	85	85	85	85	85
e [mm]	33	34	38	48	48	48
f [mm]	53	55	58	62	62	62
g [mm]	51	56	65	65	65	70
h [mm]	61	67	76	75	75	80
i [mm]	5,5	5,5	5,5	5,5	5,5	5,5
j [mm]	101	105	114	120	120	128
k [mm]	107	115	122	130	130	131
Leitung flexibel [mm <sup>2</sup> ]	1-2,5			2,5-6		
Leitung eindrätig [mm <sup>2</sup> ]	1-4			2,5-10		
Gewicht [g]	149	168	203	220	237	281

- schraublose Anschluss Technik
- Gehäusematerial: PA6
- Kontakte: Messing
  - für vernickelte Kontaktausführung fügen Sie ein „v“ an, z.B.: 4152-6TTv

**IP67** wasserdicht

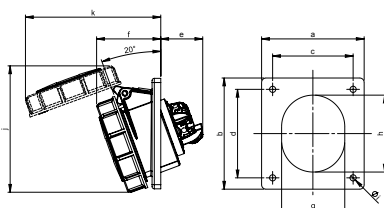



# CEE Anbausteckdosen schräg

## Anbausteckdose schräg IP44 **POWER TWIST**

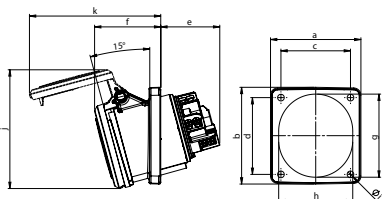

Pole	63 Amp			63 Amp			63 Amp		
	3	4	5	3	4	5	3	4	5
Flansch a [mm]	100	100	100	100	100	100	106	106	106
Flansch b [mm]	112	112	112	107	107	107	110	110	110
Lochabstand c [mm]	80	80	80	77	77	77	90	90	90
Lochabstand d [mm]	88	88	88	85	85	85	90	90	90
e [mm]	64	64	64	64	64	64	64	64	64
f [mm]	74	74	74	74	74	74	74	74	74
g [mm]	92	92	92	92	92	92	92	92	92
h [mm]	82	82	82	82	82	82	82	82	82
i [mm]	7	7	7	7	7	7	7	7	7
j [mm]	132	132	132	132	132	132	132	132	132
k [mm]	146	146	146	146	146	146	146	146	146
Leitung flexibel [mm²]	6-16								
Leitung eindrätig [mm²]	6-25								
Kontaktschrauben [Ncm]	200								
Gewicht [g]	447	492	547	443	488	543	450	395	550

- Rahmenklemme mit Schrauben
- Gehäusematerial: PA6
- Kontakte: Messing mit Lamellenkontakt CuBe
  - für Ausführung mit Pilotkontakt fügen Sie eine „5“ ein, z.B.: 43351-6 (siehe Seite 8)
  - für Ausführung mit PCS System fügen Sie eine „6“ ein, z.B.: 43361-6 (siehe Seite 8)

IP44 spritzwassergeschützt

## Anbausteckdose schräg IP67 **POWER TWIST**

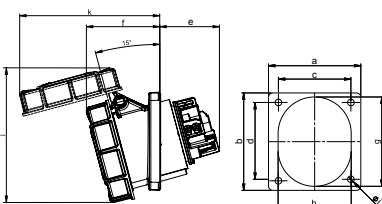

Pole	63 Amp			63 Amp			63 Amp		
	3	4	5	3	4	5	3	4	5
Flansch a [mm]	100	100	100	100	100	100	106	106	106
Flansch b [mm]	112	112	112	107	107	107	110	110	110
Lochabstand c [mm]	80	80	80	77	77	77	90	90	90
Lochabstand d [mm]	88	88	88	85	85	85	90	90	90
e [mm]	64	64	64	64	64	64	64	64	64
f [mm]	80	80	80	80	80	80	80	80	80
g [mm]	92	92	92	92	92	92	92	92	92
h [mm]	82	82	82	82	82	82	82	82	82
i [mm]	7	7	7	7	7	7	7	7	7
j [mm]	148	148	148	148	148	148	148	148	148
k [mm]	154	154	154	154	154	154	154	154	154
Leitung flexibel [mm²]	6-16								
Leitung eindrätig [mm²]	6-25								
Kontaktschrauben [Ncm]	200								
Gewicht [g]	495	540	595	491	536	591	498	443	598

- Rahmenklemme mit Schrauben
- Gehäusematerial: PA6
- Kontakte: Messing mit Lamellenkontakt CuBe
  - für Ausführung mit Pilotkontakt fügen Sie eine „5“ ein, z.B.: 4355-6 (siehe Seite 8)
  - für Ausführung mit PCS System fügen Sie eine „6“ ein, z.B.: 4356-6 (siehe Seite 8)

IP66/67 wasserdicht

## Anbausteckdose schräg IP67 **POWER TWIST**

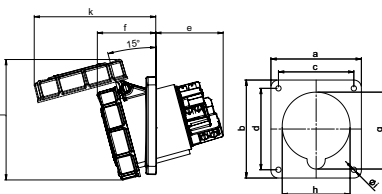

Pole	125 Amp			125 Amp		
	3	4	5	3	4	5
Flansch a [mm]	120	120	120	114	114	114
Flansch b [mm]	130	130	130	114	114	114
Lochabstand c [mm]	100	100	100	90	90	90
Lochabstand d [mm]	108	108	108	90	90	90
e [mm]	92	92	92	92	92	92
f [mm]	77	77	77	77	77	77
g [mm]	102	102	102	102	102	102
h [mm]	90	90	90	90	90	90
i [mm]	7	7	7	7	7	7
j [mm]	160	160	160	160	160	160
k [mm]	162	162	162	162	162	162
Leitung flexibel [mm²]	16-50					
Leitung eindrätig [mm²]	16-70					
Kontaktschrauben [Ncm]	450					
Gewicht [g]	804	896	995	792	880	987

- Rahmenklemme mit Innensechskantschrauben
- Gehäusematerial: PA6
- Kontakte: Messing mit Lamellenkontakt CuBe
  - für Ausführung mit Pilotkontakt fügen Sie eine „5“ ein, z.B.: 4455-6 (siehe Seite 8)
  - für Ausführung mit PCS System fügen Sie eine „6“ ein, z.B.: 4456-6 (siehe Seite 8)

IP66/67 wasserdicht

Ampere	Pole	VPE	110V~	230V~	400V~	500V~	>50-500V~	>50-500V~
			Best.Nr.	Best.Nr.	Best.Nr.	Best.Nr.	Best.Nr.	Best.Nr.
			50/60Hz 4h	50/60Hz 3p=6h 4p+5p=9h	50/60Hz 3p=9h 4p+5p=6h	50/60Hz 7h	100-300Hz 10h	301-500Hz 2h
<b>Flansch 100 x 112 - Lochabstand 80 x 88</b>								
63	3	2	4331-4	<b>4331-6</b>	4331-9	4331-7	4331-10	4331-2
63	4	2	4341-4	4341-9	<b>4341-6</b>	4341-7	4341-10	4341-2
63	5	2	4351-4	4351-9	<b>4351-6</b>	4351-7	4351-10	4351-2
<b>Flansch 100 x 107 - Lochabstand 77 x 85</b>								
63	3	2	4331-4fc	<b>4331-6fc</b>	4331-9fc	4331-7fc	4331-10fc	4331-2fc
63	4	2	4341-4fc	4341-9fc	<b>4341-6fc</b>	4341-7fc	4341-10fc	4341-2fc
63	5	2	4351-4fc	4351-9fc	<b>4351-6fc</b>	4351-7fc	4351-10fc	4351-2fc
<b>Flansch 106 x 110 - Lochabstand 90 x 90</b>								
63	3	2	4331-4fd	<b>4331-6fd</b>	4331-9fd	4331-7fd	4331-10fd	4331-2fd
63	4	2	4341-4fd	4341-9fd	<b>4341-6fd</b>	4341-7fd	4341-10fd	4341-2fd
63	5	2	4351-4fd	4351-9fd	<b>4351-6fd</b>	4351-7fd	4351-10fd	4351-2fd



4351-6

<b>Flansch 100 x 112 - Lochabstand 80 x 88</b>								
63	3	2	433-4	<b>433-6</b>	433-9	433-7	433-10	433-2
63	4	2	434-4	434-9	<b>434-6</b>	434-7	434-10	434-2
63	5	2	435-4	435-9	<b>435-6</b>	435-7	435-10	435-2
<b>Flansch 100 x 107 - Lochabstand 77 x 85</b>								
63	3	2	433-4fc	<b>433-6fc</b>	433-9fc	433-7fc	433-10fc	433-2fc
63	4	2	434-4fc	434-9fc	<b>434-6fc</b>	434-7fc	434-10fc	434-2fc
63	5	2	435-4fc	435-9fc	<b>435-6fc</b>	435-7fc	435-10fc	435-2fc
<b>Flansch 106 x 110 - Lochabstand 90 x 90</b>								
63	3	2	433-4fd	<b>433-6fd</b>	433-9fd	433-7fd	433-10fd	433-2fd
63	4	2	434-4fd	434-9fd	<b>434-6fd</b>	434-7fd	434-10fd	434-2fd
63	5	2	435-4fd	435-9fd	<b>435-6fd</b>	435-7fd	435-10fd	435-2fd



435-6

<b>Flansch 120 x 130 - Lochabstand 100 x 108</b>								
125	3	2	443-4	<b>443-6</b>	443-9	443-7	443-10	443-2
125	4	2	444-4	444-9	<b>444-6</b>	444-7	444-10	444-2
125	5	2	445-4	445-9	<b>445-6</b>	445-7	445-10	445-2
<b>Flansch 114 x 114 - Lochabstand 90 x 90</b>								
125	3	2	443-4fe	<b>443-6fe</b>	443-9fe	443-7fe	443-10fe	443-2fe
125	4	2	444-4fe	444-9fe	<b>444-6fe</b>	444-7fe	444-10fe	444-2fe
125	5	2	445-4fe	445-9fe	<b>445-6fe</b>	445-7fe	445-10fe	445-2fe



445-6

- 
- 
- 
- 
- 
- 
- 
- 
-



# DESIGN-STECKDOSEN

# Design-Steckdosen



**Anbausteckdose**

Seite

**102**



**Aufputzsteckdose**

**102**



**Unterputzsteckdose**

**102**



**Zubehör**

**104**



# Design Steckdose

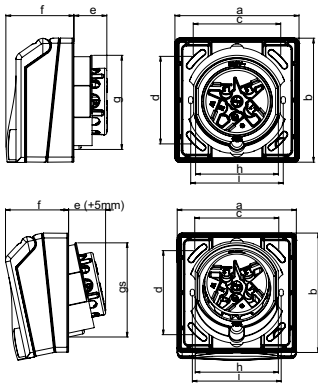

## Anbausteckdose

	16 Amp			32 Amp	SSD
<b>Pole</b>	3	4	5	5	2P+E
<b>Flansch a x b [mm]</b>	90	90	90	90	90
<b>Lochabstand c x d [mm]</b>	60	60	60	60	60
<b>e [mm]</b>	23	24	24	36	16
<b>f [mm]</b>	48	48	48	48	48
<b>g [mm]</b>	66	66	69	78	66
<b>gs [mm]</b>	69	69	72	78	69
<b>h [mm]</b>	63	63	63	74	63
<b>i [mm]</b>	67	67	67		67
<b>Leitung flexibel [mm<sup>2</sup>]</b>	1-2,5			2,5-6	1-2x2,5
<b>Leitung eindrätig [mm<sup>2</sup>]</b>	1-4			2,5-10	1-2x2,5
<b>Kontaktschrauben [Ncm]</b>	100			110	80
<b>Gewicht [g]</b>	196	215	231	290	159

- mit durchschleifbaren Schraubklemmen
- Gehäusematerial PC/ABS
- Kontakte: vernickelte Kontakte
- Flansch ist um 180° drehbar – dadurch gerade und schräge Ausführung
- für Einbau in Kabelkanäle geeignet
- bei 16A Geräten Einbau auch in handelsübliche Hohlwand- und Betondosen mit Lochabstand 67mm möglich
  - mit Beschriftungsfeld

**IP44** spritzwassergeschützt

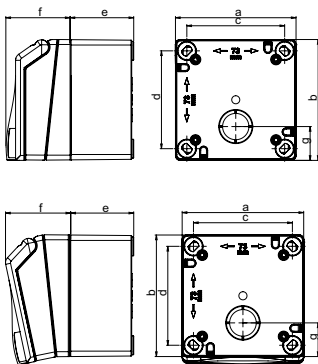

## Aufputzsteckdose

	16 Amp			32 Amp	SSD
<b>Pole</b>	3	4	5	5	2P+E
<b>Flansch a x b [mm]</b>	90	90	90	90	90
<b>Lochabstand c x d [mm]</b>	73	73	73	73	73
<b>e [mm]</b>	47	47	47	47	47
<b>f [mm]</b>	48	48	48	48	48
<b>g [mm]</b>	25	25	25	25	25
<b>Leitung flexibel [mm<sup>2</sup>]</b>	1-2,5			2,5-6	1-2x2,5
<b>Leitung eindrätig [mm<sup>2</sup>]</b>	1-4			2,5-10	1-2x2,5
<b>Kontaktschrauben [Ncm]</b>	100			110	80
<b>Gewicht [g]</b>	282	302	318	376	245

- mit durchschleifbaren Schraubklemmen
- Gehäusematerial PC/ABS
- Kontakte: vernickelte Kontakte
- Flansch ist um 180° drehbar – dadurch gerade und schräge Ausführung
- Leitungseinführung von einer Seite mit Stufennippel, alle übrigen Seiten mittels Ausbruch möglich
- mit Beschriftungsfeld

**IP44** spritzwassergeschützt

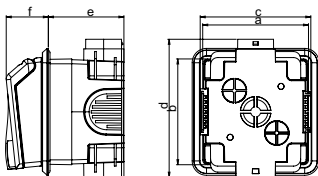

## Unterputzsteckdose

	16 Amp			32 Amp	SSD
<b>Pole</b>	3	4	5	5	2P+E
<b>Flansch a x b [mm]</b>	90	90	90	90	90
<b>Lochabstand c [mm]</b>	92	92	92	92	92
<b>Lochabstand d [mm]</b>	115	115	115	115	115
<b>e [mm]</b>	64	64	64	64	64
<b>f [mm]</b>	35	35	35	35	35
<b>Leitung flexibel [mm<sup>2</sup>]</b>	1-2,5			2,5-6	1-2x2,5
<b>Leitung eindrätig [mm<sup>2</sup>]</b>	1-4			2,5-10	1-2x2,5
<b>Kontaktschrauben [Ncm]</b>	100			110	80
<b>Gewicht [g]</b>	278	298	313	373	240

- mit durchschleifbaren Schraubklemmen
- Gehäusematerial PC/ABS
- Kontakte: vernickelte Kontakte
- Leitungseinführung von oben, unten, seitlich oder hinten mittels Ausbruch
- in Reihe horizontal und vertikal steckbar
- mit Beschriftungsfeld
- mit integriertem Abdeckrahmen und fixer Neigung 6° geringe Ausladung (35mm)

**IP44** spritzwassergeschützt

Alle Design-Steckdosen sind ballwurfsicher nach DIN 18032 für den speziellen Einsatz in Sporthallen.

**Flansch ist um 180° drehbar – dadurch gerade und schräge (12°) Ausführung**



Ballwurfsicher nach DIN 18032





# Design Steckdose Zubehör



## Abdeckrahmen 1-fach mit Dichtung

- Abmessung: 105 x 105

verkehrsweiß **9021**

hellgrau **9021g**

VPE: 25



## Abdeckrahmen 2-fach mit Dichtung - horizontal

- Abmessung: BxH 195x105mm
- nur für horizontale Montage geeignet

verkehrsweiß **9022**

hellgrau **9022g**

VPE: 25



## Verputzabdeckung

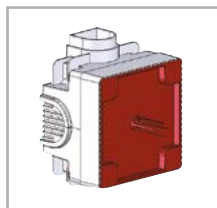

**903**

VPE: 25



## Unterputzdose

- inkl. Befestigungsschrauben 4 Stk.

hellgrau **88300**

VPE: 10

### Installationshilfe:

Steckverbindung für 1-fach Rahmen

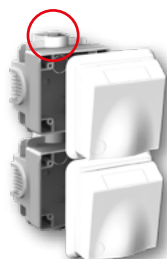

1x Unterputzsteckdose  
z.B.: 885-6v

1x Unterputzsteckdose  
z.B.: 885-6v

Schiebeverbindung für 2-fach Rahmen

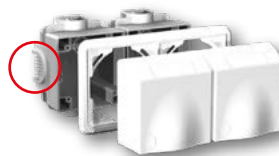

2x Unterputzdose (88300)

1x Abdeckrahmen 2-fach (z.B.: 9022)

2x Anbausteckdose (z.B.: 845-6v)

## Blindflansch für Zubehör Aufputzdose und Unterputzdose\*

\*) bei Unterputzdose nur in Verbindung mit Abdeckrahmen verwendbar

verkehrsweiß	<b>tf9092</b>
hellgrau	<b>tf9092g</b>
VPE: 25	



## Flanschadapter für Zubehör Aufputzdose und Unterputzdose\*

• für Anbauten mit Flanschmaß 75x75mm und Lochabstand 60x60mm

\*) bei Unterputzdose nur in Verbindung mit Abdeckrahmen verwendbar

verkehrsweiß	<b>tf9091</b>
hellgrau	<b>tf9091g</b>
VPE: 25	

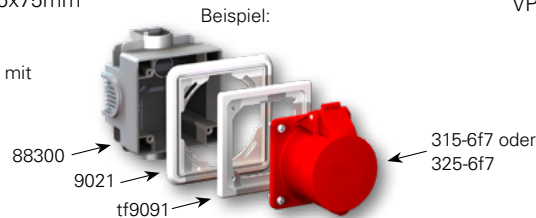

## Aufputzdose

• inkl. Befestigungsschrauben 4 Stk.



verkehrsweiß	<b>86300</b>
hellgrau	<b>86300g</b>
VPE: 10	



Bestückungsbeispiel:  
1x Aufputzdose 86300  
1x Flanschadapter tf9091  
1x Anbausteckdose 325-6f7

## Schloss



gleichschließend	<b>901026</b>
	<b>901025</b>
VPE: 1	



**Einfache und schnelle Selbstmontage  
des Absperrschlosses durch heraus-  
nehmbaren Schlossausbruch**

## Aufputzdose mit Datenanbaudose

- Aufputzdose (siehe Seite 102)
- Datenanbaudose 2x Cat 6A RJ45 Modul
- M25 Kabelverschraubung (2-fach 7mm)
- IP54 (Deckel geschlossen, ohne gestecktem Kabel)

verkehrsweiß	<b>86312k452</b>
VPE: 6	





# ABSCHALTBARE WANDDOSEN

16A - 125A

## Abschaltbare Wanddosen



	Seite	
<b>Abschaltbare Dosen – Kompaktserie</b>	<b>108</b>	
<b>Abschaltbare Wanddosen</b>	<b>112</b>	
<b>Abschaltbare Wanddosen mit DIN-Schiene</b>	<b>120</b>	
<b>Abschaltbare Wanddosen abgesichert</b>	<b>122</b>	



# Abschaltbare Dosen – Kompaktserie

mechanisch verriegelt, abschließbar mit Vorhängeschloss

## Abschaltbare Anbaudose IP44

Pole	16 Amp			32 Amp		
	3	4	5	3	4	5
a [mm]	58	60	61	66	66	67
Leitung flexibel [mm <sup>2</sup> ]	1,5-2,5			2,5-6		
Leitung eindrätig [mm <sup>2</sup> ]	1,5-4			2,5-10		
Gewicht [g]	456	481	505	507	530	565

- mit Schraubklemmen
- Gehäusematerial: PA6
- Kontakte: vernickelte Kontakte
- mechanisch verriegelt

IP44/54 spritzwassergeschützt

## Abschaltbare Anbaudose IP67

Pole	16 Amp			32 Amp		
	3	4	5	3	4	5
a [mm]	59	61	65	67	67	70
Leitung flexibel [mm <sup>2</sup> ]	1,5-2,5			2,5-6		
Leitung eindrätig [mm <sup>2</sup> ]	1,5-4			2,5-10		
Gewicht [g]	474	502	535	538	563	603

- mit Schraubklemmen
- Gehäusematerial: PA6
- Kontakte: vernickelte Kontakte
- mechanisch verriegelt

IP66/67 wasserdicht

### ■ ■ ■ Vorteile:

- kompakte Ausführung
- platzsparende Bauform
- alle Komponenten sind am Oberteil montiert
- als Flanschversion auf Verteilern und Schränken verwendbar
- anschlussfertig verdrahtet
- im ausgeschalteten Zustand mit Vorhängeschloss abschließbar 
- mechanische Verriegelung:  
Nach dem Stecken und Einschalten ist der **Stecker verriegelt**.  
Nach dem Ausschalten und Ziehen des Steckers ist der **Schalter verriegelt**.
- farbig gekennzeichnete Schalterposition

### ■ ■ ■ Technische Daten:

- abschaltbare Wand- oder Anbaudose
- 16A und 32A; 3-, 4- und 5 polig
- IP44/54 und IP66/67
- **Ein-/Ausschalter PCE-Merz ML0; EN 60947-3; AC22A, 10kA**
- großer Anschlussraum
- Gehäuse aus schlagfestem Kunststoff
- geprüft nach EN 60309, ÖVE



Ampere	Pole	VPE	110V~	230V~	400V~	500V~	440V~
			50/60Hz 4h	50/60Hz 3p=6h 4p+5p=9h	50/60Hz 3p=9h 4p+5p=6h	50/60Hz 7h	60Hz 3h
			Best.Nr.	Best.Nr.	Best.Nr.	Best.Nr.	Best.Nr.

16	3	1	6013-4	<b>6013-6</b>	6013-9	6013-7	
16	4	1	6014-4	6014-9	<b>6014-6</b>	6014-7	
16	5	1	6015-4	6015-9	<b>6015-6</b>	6015-7	
32	3	1	6023-4	<b>6023-6</b>	6023-9	6023-7	
32	4	1	6024-4	6024-9	<b>6024-6</b>	6024-7	
32	5	1	6025-4	6025-9	<b>6025-6</b>	6025-7	

6015-6



16	3	1	60132-4	<b>60132-6</b>	60132-9	60132-7	
16	4	1	60142-4	60142-9	<b>60142-6</b>	60142-7	
16	5	1	60152-4	60152-9	<b>60152-6</b>	60152-7	
32	3	1	60232-4	<b>60232-6</b>	60232-9	60232-7	
32	4	1	60242-4	60242-9	<b>60242-6</b>	60242-7	60242-3
32	5	1	60252-4	60252-9	<b>60252-6</b>	60252-7	

60152-6



### farbig gekennzeichnete Schalterposition

- grün: AUS (Schalter verriegelt)
- rot: EIN (Stecker verriegelt)

### Befestigungspunkte

zusätzliche Befestigungspunkte für Anbaumontage

### Verriegelung

verbesserte mechanische Verriegelung



### neue Form des Oberteils

modernes Design

### Schalter im neuen Design

ergonomische Form, in ausgeschaltetem Zustand mit Vorhängeschloss abschließbar 🔒

### kompaktes Gehäusedesign

gleiche Dimensionen wie bisherige Version



# Abschaltbare Dosen – Kompaktserie

mechanisch verriegelt, abschließbar mit Vorhängeschloss

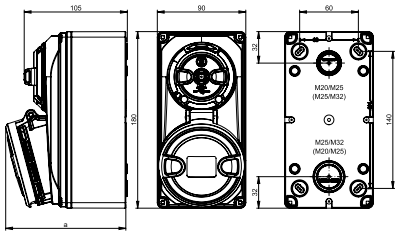

## Abschaltbare Wanddose IP44

	16 Amp			32 Amp		
	3	4	5	3	4	5
Pole	3	4	5	3	4	5
a [mm]	115	117	118	123	123	124
Leitung flexibel [mm <sup>2</sup> ]	1,5-2,5			2,5-6		
Leitung eindrätig [mm <sup>2</sup> ]	1,5-4			2,5-10		
Gewicht [g]	617	641	664	666	691	726

- mit Schraubklemmen
- Gehäusematerial: Oberteil PA6, Unterteil PC/ABS
- Kontakte: vernickelte Kontakte
- mechanisch verriegelt
- Leitungseinführung hinten M20/M25 und M25/M32
- Unterteil kann um 180° gedreht werden

IP44/54 spritzwassergeschützt

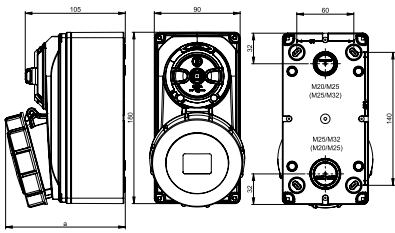

## Abschaltbare Wanddose IP67

	16 Amp			32 Amp		
	3	4	5	3	4	5
Pole	3	4	5	3	4	5
a [mm]	116	118	122	124	124	127
Leitung flexibel [mm <sup>2</sup> ]	1,5-2,5			2,5-6		
Leitung eindrätig [mm <sup>2</sup> ]	1,5-4			2,5-10		
Gewicht [g]	636	664	694	698	725	765

- mit Schraubklemmen
- Gehäusematerial: Oberteil PA6, Unterteil PC/ABS
- Kontakte: vernickelte Kontakte
- mechanisch verriegelt
- Leitungseinführung hinten M20/M25 und M25/M32
- Unterteil kann um 180° gedreht werden

IP66/67 wasserdicht

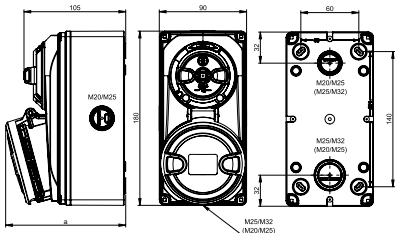

## Abschaltbare Wanddose mit „Knock out“ IP44

	16 Amp			32 Amp		
	3	4	5	3	4	5
Pole	3	4	5	3	4	5
a [mm]	115	117	118	123	123	124
Leitung flexibel [mm <sup>2</sup> ]	1,5-2,5			2,5-6		
Leitung eindrätig [mm <sup>2</sup> ]	1,5-4			2,5-10		
Gewicht [g]	616	640	663	665	691	725

- mit Schraubklemmen
- Gehäusematerial: Oberteil PA6, Unterteil PC/ABS
- Kontakte: vernickelte Kontakte
- mechanisch verriegelt
- Leitungseinführungen: hinten M20/M25 und M25/M32 **seitlich (links und rechts) M20/M25 oben M25/M32 unten M20/M25**
- Unterteil kann um 180° gedreht werden

IP44/54 spritzwassergeschützt

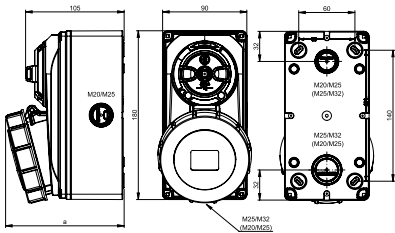

## Abschaltbare Wanddose mit „Knock out“ IP67

	16 Amp			32 Amp		
	3	4	5	3	4	5
Pole	3	4	5	3	4	5
a [mm]	116	118	122	124	124	127
Leitung flexibel [mm <sup>2</sup> ]	1,5-2,5			2,5-6		
Leitung eindrätig [mm <sup>2</sup> ]	1,5-4			2,5-10		
Gewicht [g]	635	663	693	697	725	764

- mit Schraubklemmen
- Gehäusematerial: Oberteil PA6, Unterteil PC/ABS
- Kontakte: vernickelte Kontakte
- mechanisch verriegelt
- Leitungseinführungen: hinten M20/M25 und M25/M32 **seitlich (links und rechts) M20/M25 oben M25/M32 unten M20/M25**
- Unterteil kann um 180° gedreht werden

IP66/67 wasserdicht

### ■ ■ ■ Vorteile:

- kompakte Ausführung
- platzsparende Bauform
- alle Komponenten sind am Oberteil montiert
- als Flanschversion auf Verteilern und Schränken verwendbar
- anschlussfertig verdrahtet
- im ausgeschalteten Zustand mit Vorhängeschloss abschließbar 
- mechanische Verriegelung: Nach dem Stecken und Einschalten ist der **Stecker verriegelt**. Nach dem Ausschalten und Ziehen des Steckers ist der **Schalter verriegelt**.
- farbig gekennzeichnete Schalterposition



Ampere	Pole	VPE	110V~	230V~	400V~	500V~	440V~
			50/60Hz 4h	50/60Hz 3p=6h 4p+5p=9h	50/60Hz 3p=9h 4p+5p=6h	50/60Hz 7h	60Hz 3h
			Best.Nr.	Best.Nr.	Best.Nr.	Best.Nr.	Best.Nr.

16	3	1	6113-4	<b>6113-6</b>	6113-9	6113-7	
16	4	1	6114-4	6114-9	<b>6114-6</b>	6114-7	
16	5	1	6115-4	6115-9	<b>6115-6</b>	6115-7	
32	3	1	6123-4	<b>6123-6</b>	6123-9	6123-7	
32	4	1	6124-4	6124-9	<b>6124-6</b>	6124-7	
32	5	1	6125-4	6125-9	<b>6125-6</b>	6125-7	

6115-6



16	3	1	61132-4	<b>61132-6</b>	61132-9	61132-7	
16	4	1	61142-4	61142-9	<b>61142-6</b>	61142-7	
16	5	1	61152-4	61152-9	<b>61152-6</b>	61152-7	
32	3	1	61232-4	<b>61232-6</b>	61232-9	61232-7	
32	4	1	61242-4	61242-9	<b>61242-6</b>	61242-7	61242-3
32	5	1	61252-4	61252-9	<b>61252-6</b>	61252-7	

61152-6



16	3	1	6113-4k	<b>6113-6k</b>	6113-9k	6113-7k	
16	4	1	6114-4k	6114-9k	<b>6114-6k</b>	6114-7k	
16	5	1	6115-4k	6115-9k	<b>6115-6k</b>	6115-7k	
32	3	1	6123-4k	<b>6123-6k</b>	6123-9k	6123-7k	
32	4	1	6124-4k	6124-9k	<b>6124-6k</b>	6124-7k	
32	5	1	6125-4k	6125-9k	<b>6125-6k</b>	6125-7k	

6115-6k



16	3	1	61132-4k	<b>61132-6k</b>	61132-9k	61132-7k	
16	4	1	61142-4k	61142-9k	<b>61142-6k</b>	61142-7k	
16	5	1	61152-4k	61152-9k	<b>61152-6k</b>	61152-7k	
32	3	1	61232-4k	<b>61232-6k</b>	61232-9k	61232-7k	
32	4	1	61242-4k	61242-9k	<b>61242-6k</b>	61242-7k	61242-3k
32	5	1	61252-4k	61252-9k	<b>61252-6k</b>	61252-7k	

61152-6k



## ■ ■ ■ Technische Daten:

- abschaltbare Wand- oder Anbaudose
- 16A und 32A; 3-, 4- und 5 polig
- IP44/54 und IP66/67
- **Ein-/ Ausschalter PCE-Merz ML0; EN 60947-3; AC22A, 10kA**
- großer Anschlussraum
- Gehäuse aus schlagfestem Kunststoff
- geprüft nach EN 60309, ÖVE



# Abschaltbare Wanddosen 16/32A

Die neuen abschaltbaren Wanddosen 16/32A sind eine Kombination aus modernstem Design und besten Eigenschaften (geprüft nach EN60309, ÖVE)

## AUSFÜHRUNGEN:

- ✓ 16A und 32A
- ✓ 3-, 4- und 5-polig bis 690V (5h)
- ✓ Schutzart IP44/54 und IP66/67
- ✓ für Installation im Innen- und Außenbereich
- ✓ 2 Gehäusegrößen: 230mm ohne Absicherung  
340mm mit Absicherung

## VORTEILE:

■ Gehäusekomponenten aus hochwertigem **PC/ABS** Kunststoff

■ **Stabile Ausführung** für Wandmontage

■ **Gehäuseschrauben** aus **Edelstahl**



■ **Großer Drehknopf**

3-fache Absperrmöglichkeit im ausgeschalteten Zustand mittels Vorhängeschloss (40mm,  $\varnothing_{\text{max.}}$  9mm) 

■ **\*Verriegelungssystem**

- nach dem Stecken und Einschalten ist der Stecker verriegelt
- nach dem Ausschalten und Ziehen des Steckers ist der Schalter verriegelt

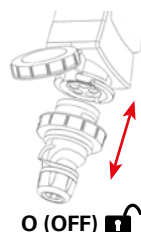

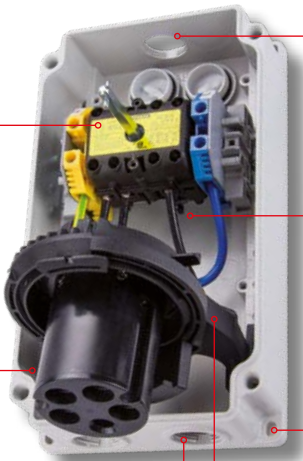
- 
- **Ein-/Ausschalter** PCE-MERZ ML0  
EN 60947-3;AC22A, 10kA  
OPTION: PCE-MERZ ML1  
EN 60947-3;AC22A, 10kA
  - **Gewindeinsatz oben M25** (Standard)  
Option: M32 oder geschlossen
  - **Großer Anschlussraum**  
DIN-Schienen Montage, anschlussfertig  
verdrahtet
  - **Verriegelungssystem\***
  - **Wandbefestigung** außerhalb  
des Schutzraumes
  - **Gewindeinsatz unten 2xM25** (Standard)  
Option: 2xM32 oder geschlossen
  - **Kontaktträgersystem**  
einfach zugänglich für die vor-  
geschriebenen Wartungsarbeiten  
und Überprüfung der Kontakte
  - **Gehäuseunterteil 180° drehbar**

- 
- **Schaltmechanismus**  
im Gehäuseoberteil
  - **Verliersicherung** für  
Gehäuseschrauben

## ABSCHALTBARE WANDDOSEN ABGESICHERT

- lange Ausführung (340mm) mit Klappfenster für 5TE
- Klappfenster leicht zugänglich – oben angeordnet
- integrierte DIN Schiene EN50022 für alle handelsüblichen  
Sicherungselemente (Leitungsschutzschalter, Fi, etc ...)
- vorverdrahtet bis zur DIN Schiene



# Abschaltbare Wanddosen

mechanisch verriegelt, abschließbar mit Vorhängeschloss

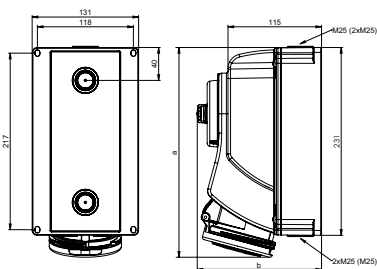

## Abschaltbare Wanddose IP44

Pole	16 Amp			32 Amp		
	3	4	5	3	4	5
<b>a</b> [mm]	249	249	249	259	259	259
<b>b</b> [mm]	153	153	153	153	153	153
<b>M*</b> [mm]	3x25	3x25	3x25	3x25	3x25	3x25
<b>Leitung flexibel</b> [mm <sup>2</sup> ]	1,5-2,5			2,5-6		
<b>Leitung eindrätig</b> [mm <sup>2</sup> ]	1,5-4			2,5-10		
<b>Gewicht</b> [g]	1067	1072	1118	1123	1136	1183

\* Option: M32 oder geschlossen

- mit Schraubklemmen
- Gehäusematerial: PC/ABS
- Kontakte: vernickelte Kontakte
- mechanisch verriegelt
- Leitungseinführung von oben, unten oder hinten
- inkl. Blindverschraubung

**IP44/54** spritzwassergeschützt

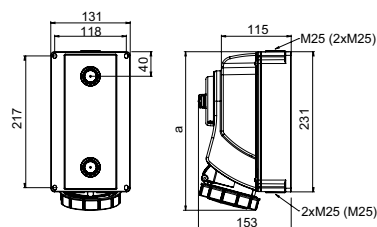

## Abschaltbare Wanddose IP67

Pole	16 Amp			32 Amp		
	3	4	5	3	4	5
<b>a</b> [mm]	251	251	253	260	260	262
<b>b</b> [mm]	153	153	153	153	153	153
<b>M*</b> [mm]	3x25	3x25	3x25	3x25	3x25	3x25
<b>Leitung flexibel</b> [mm <sup>2</sup> ]	1,5-2,5			2,5-6		
<b>Leitung eindrätig</b> [mm <sup>2</sup> ]	1,5-4			2,5-10		
<b>Gewicht</b> [g]	1130	1150	1190	1210	1220	1270

\* Option: M32 oder geschlossen

- mit Schraubklemmen
- Gehäusematerial: PC/ABS
- Kontakte: vernickelte Kontakte
- mechanisch verriegelt
- Leitungseinführung von oben, unten oder hinten
- inkl. Blindverschraubung

**IP66/67** wasserdicht

Ampere	Pole	VPE	110V~	230V~	400V~	500V~	440V~
			50/60Hz 4h	50/60Hz 3p=6h 4p+5p=9h	50/60Hz 3p=9h 4p+5p=6h	50/60Hz 7h	60Hz 3h
			Best.Nr.	Best.Nr.	Best.Nr.	Best.Nr.	Best.Nr.
16	3	1	7513-4	<b>7513-6</b>	7513-9	7513-7	
16	4	1	7514-4	7514-9	<b>7514-6</b>	7514-7	
16	5	1	7515-4	7515-9	<b>7515-6</b>	7515-7	
32	3	1	7523-4	<b>7523-6</b>	7523-9	7523-7	
32	4	1	7524-4	7524-9	<b>7524-6</b>	7524-7	
32	5	1	7525-4	7525-9	<b>7525-6</b>	7525-7	



7525-6

16	3	1	75132-4	<b>75132-6</b>	75132-9	75132-7	
16	4	1	75142-4	75142-9	<b>75142-6</b>	75142-7	
16	5	1	75152-4	75152-9	<b>75152-6</b>	75152-7	
32	3	1	75232-4	<b>75232-6</b>	75232-9	75232-7	
32	4	1	75242-4	75242-9	<b>75242-6</b>	75242-7	75242-3
32	5	1	75252-4	75252-9	<b>75252-6</b>	75252-7	



75252-6

### ■ ■ ■ Vorteile:

- stabile Ausführung für Wandmontage
- mechanische Verriegelung:  
nach dem Stecken und Einschalten ist der **Stecker verriegelt**  
nach dem Ausschalten und Ziehen des Steckers ist der **Schalter verriegelt**
- alle Komponenten sind am Unterteil montiert
- großer Anschlussraum
- anschlussfertig verdrahtet
- bei 16A und 32A Verdrahtung durchschleifbar
- im ausgeschalteten Zustand abschließbar mit Vorhängeschloss (40 mm). 

### ■ ■ ■ Technische Daten:

- Abschaltbare Wanddose
- 16A und 32A 3-, 4- und 5 polig
- IP44/54 und IP66/67
- **Ein-/ Ausschalter PCE-Merz ML0; EN 60947-3; AC22A, 10kA**
- großer Anschlussraum
- Gehäuse aus hochwertigen PC/ABS Kunststoff
- geprüft nach EN60309, ÖVE



# Abschaltbare Wanddosen

mechanisch verriegelt, abschließbar mit Vorhängeschloss

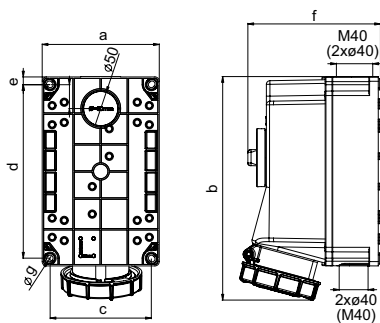

## Abschaltbare Wanddose IP67

	63 Amp		
	3	4	5
<b>Pole</b>	3	4	5
<b>a</b> [mm]	162	162	162
<b>b</b> [mm]	310	310	310
<b>c</b> [mm]	140	140	140
<b>d</b> [mm]	240	240	240
<b>e</b> [mm]	11	11	11
<b>f</b> [mm]	184	184	184
<b>g</b> [mm]	9	9	9
<b>Leitung flexibel</b> [mm <sup>2</sup> ]	6-25		
<b>Leitung eindrätig</b> [mm <sup>2</sup> ]	6-35		
<b>Gewicht</b> [g]	2049	2032	2179

- mit Schraubklemmen
- Gehäusematerial: PC/ABS
- Kontakte: Messing mit Lamellenkontakt CuBe
- mechanisch verriegelt
- Leitungseinführung von oben, unten oder hinten
- Gehäuse um 180° drehbar
- inkl. Blindverschraubung

**IP66/67** wasserdicht

## Ausführung 63A:

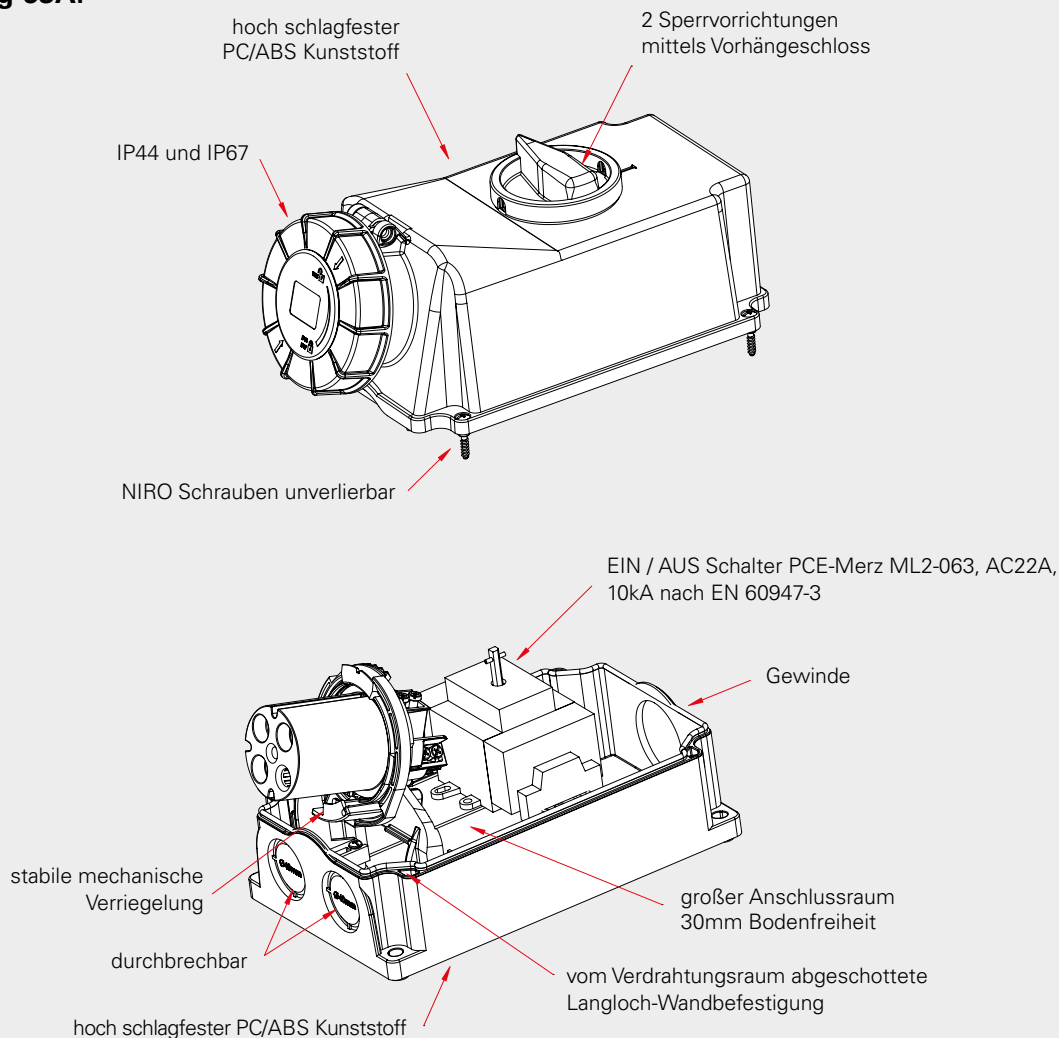

Weitere Ausführungen auf Anfrage

Ampere	Pole	VPE	110V~	230V~	400V~	500V~	440V~
			50/60Hz 4h	50/60Hz 3p=6h 4p+5p=9h	50/60Hz 3p=9h 4p+5p=6h	50/60Hz 7h	60Hz 3h
			Best.Nr.	Best.Nr.	Best.Nr.	Best.Nr.	Best.Nr.
63	3	1	75332-4	<b>75332-6</b>	75332-9	75332-7	
63	4	1	75342-4	75342-9	<b>75342-6</b>	75342-7	
63	5	1	75352-4	75352-9	<b>75352-6</b>	75352-7	



75352-6

### ■ ■ ■ Vorteile:

- Gehäuse aus hoch schlagfestem PC/ABS Kunststoff
- stabile Ausführung für Wandmontage
- für Installationen im Außen- und Innenbereich geeignet
- mechanische Verriegelung:
  - nach dem Stecken und Einschalten ist der Stecker verriegelt
  - nach dem Ausschalten und Ziehen des Steckers ist der Schalter verriegelt
- großzügig dimensionierter Anschlussraum
- anschlussfertig verdrahtet
- im ausgeschalteten Zustand abschließbar mit Vorhängeschloss (40 mm) 
- außenliegende Schrauben aus nichtrostendem Stahl

### ■ ■ ■ Technische Daten 63A:

- 63A 3-, 4- und 5 polig
- Anschlussklemmen max. 25/35mm<sup>2</sup>
- mehrere Kabeleinführungsmöglichkeiten
- Schutzart IP66/67
- Lasttrennschalter PCE Merz ML2-063
  - Gebrauchskategorie AC22A, 690V (AC3, 690V, 3~, 22kW)
  - bed. Kurzschlussstrom 10kA
  - mech. Lebensdauer von 30.000 Schaltspielen
- geprüft nach EN60309, ÖVE



# Abschaltbare Wanddosen

mechanisch bzw. elektrisch verriegelt, abschließbar mit Vorhängeschloss

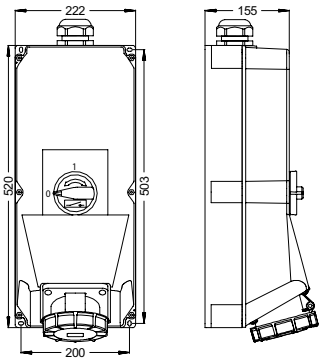

## Abschaltbare Wanddose - mechanisch verriegelt 125A

- HxBxT = 520x222x155mm
- Rahmenklemme mit Schrauben
- Gehäusematerial: PC/ABS
- Kontakte: Messing mit Lamellenkontakt CuBe
- mechanisch verriegelt
- Leitungseinführung von oben

**IP67** wasserdicht

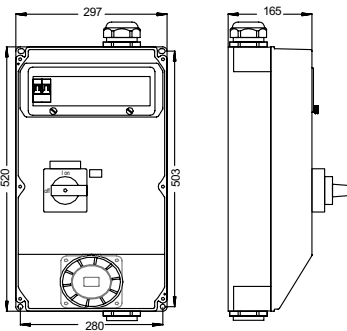

## Abschaltbare Wanddose - elektrisch verriegelt 125A

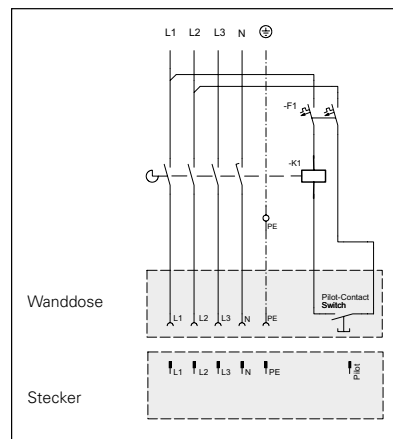

- HxBxT = 520x297x165mm
- Gehäusematerial PC/ABS
- kompakte Bauform
- mit Leistungsschalter 125A 4polig, gesteuert über integrierte Unterspannungsauslösung 400V durch PCS System in Anbaudose (s. Seite 8)
- Leitungseinführung oben oder unten
- Steuerstromkreis durch eigene Leitungsschutzschalter 10A 2polig gesichert
- thermische Auslösung einstellbar von 0,7-1 x In
- manuelles Wiedereinschalten nach Spannungsausfall der Zuleitung (trip Stellung)

**IP54** staub- und spritzwassergeschützt  
**IP66** auf Anfrage

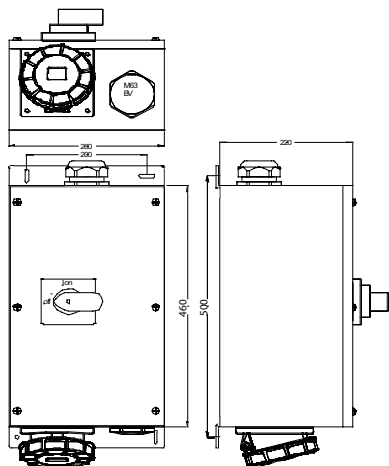

## Abschaltbare Wanddose - elektrisch verriegelt 125A

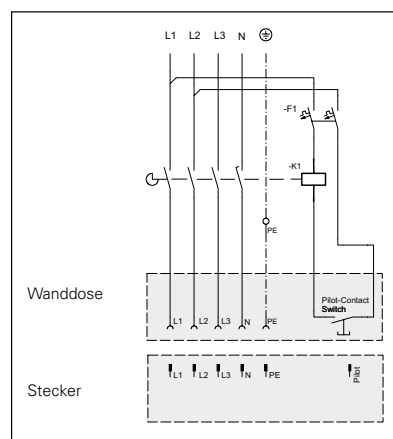

- HxBxT = 460x260x220mm
- Metallgehäuse (RAL 7035)
- mit Leistungsschalter 125A 4polig, gesteuert über integrierte Unterspannungsauslösung 400V durch PCS System in Anbaudose (s. Seite 8)
- optional mit integrierter Fi Schutzeinrichtung
- außenliegende Wandbefestigungslaschen
- Leitungseinführung oben oder unten
- Steuerstromkreis durch eigene Leitungsschutzschalter 10A 2polig gesichert
- thermische Auslösung einstellbar von 0,7-1 x In
- manuelles Wiedereinschalten nach Spannungsausfall der Zuleitung (trip Stellung)

**IP66** wasserdicht

Schaltschema spannungslos  
Stecken / Ziehen AWD

## ■ ■ ■ Technische Daten 125A:

- 125A 3-, 4- und 5 polig
- Anschlussklemmen max. 70/50mm<sup>2</sup>
- Kabelverschraubung M50 (Kabeldurchmesser 32-38mm)
- Schutzart IP66/67



Ampere	Pole	VPE	110V~	230V~	400V~	500V~	440V~
			50/60Hz 4h	50/60Hz 3p=6h 4p+5p=9h	50/60Hz 3p=9h 4p+5p=6h	50/60Hz 7h	60Hz 3h
			Best.Nr.	Best.Nr.	Best.Nr.	Best.Nr.	Best.Nr.
125	3	1	9755090	<b>9755102</b>	9755091	9755101	
125	4	1	9755095	9755096	<b>9755099</b>	9755098	
125	5	1	9755104	9755105	<b>9755100</b>	9755103	

Weitere Ausführungen auf Anfrage



9755100

125	5	1					<b>9029100</b>
-----	---	---	--	--	--	--	----------------



125	5	1					<b>9754100</b>
-----	---	---	--	--	--	--	----------------



- Lasttrennschalter PCE Merz ML3
  - Gebrauchskategorie AC22A, 690V (AC3, 690V, 3~, 45kW)
  - bed. Kurzschlussstrom 10kA
  - mech. Lebensdauer von 30.000 Schaltspielen
- geprüft nach EN60309, ÖVE



# Abschaltbare Wanddosen mit DIN-Schiene

mechanisch verriegelt, abschließbar mit Vorhängeschloss

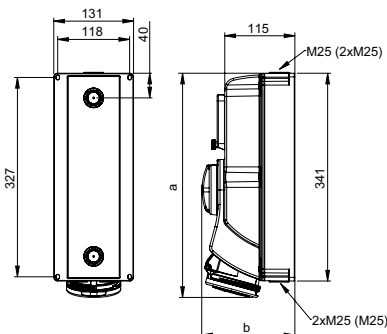

## Abschaltbare Wanddose IP44

Pole	16 Amp			32 Amp		
	3	4	5	3	4	5
a [mm]	359	359	359	369	369	369
b [mm]	153	153	153	153	153	153
M* [mm]	3x25	3x25	3x25	3x25	3x25	3x25
Leitung flexibel [mm <sup>2</sup> ]	1,5-2,5			2,5-6		
Leitung eindrätig [mm <sup>2</sup> ]	1,5-4			2,5-10		
Gewicht [g]	1454	1459	1505	1510	1523	1570

\* Option: M32 oder geschlossen

- mit Schraubklemmen
- Gehäusematerial: PC/ABS
- Kontakte: vernickelte Kontakte
- mechanisch verriegelt
- Leitungseinführung von oben, unten oder hinten
- inkl. Blindverschraubung
- mit DIN- Schiene und Klappfenster für 5 Module

**IP44/54** spritzwassergeschützt

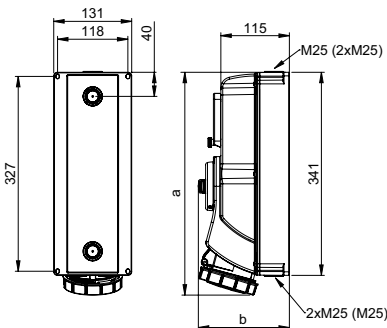

## Abschaltbare Wanddose IP67

Pole	16 Amp			32 Amp		
	3	4	5	3	4	5
a [mm]	361	361	363	371	371	372
b [mm]	153	153	153	153	153	153
M* [mm]	3x25	3x25	3x25	3x25	3x25	3x25
Leitung flexibel [mm <sup>2</sup> ]	1,5-2,5			2,5-6		
Leitung eindrätig [mm <sup>2</sup> ]	1,5-4			2,5-10		
Gewicht [g]	1489	1494	1540	1545	1557	1605

\* Option: M32 oder geschlossen

- mit Schraubklemmen
- Gehäusematerial: PC/ABS
- Kontakte: vernickelte Kontakte
- mechanisch verriegelt
- Leitungseinführung von oben, unten oder hinten
- inkl. Blindverschraubung
- mit DIN- Schiene und Klappfenster für 5 Module

**IP66/67** wasserdicht

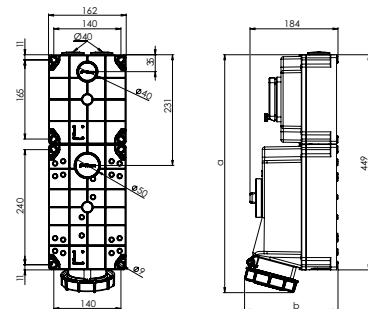

## Abschaltbare Wanddose IP67 POWER TWIST

Pole	63 Amp		
	3	4	5
a [mm]	496	496	496
b [mm]	195	195	195
Leitung flexibel [mm <sup>2</sup> ]	6-16		
Leitung eindrätig [mm <sup>2</sup> ]	6-16		
Gewicht [g]	2900	2975	3050

- Rahmenklemme mit Schrauben
- Gehäusematerial: PC/ABS
- Kontakte: Messing mit Lamellenkontakt CuBe
- mechanisch verriegelt
- Leitungseinführung von oben, unten oder hinten
- mit DIN- Schiene und Klappfenster für 6 Module

**IP66/67** wasserdicht

### ■ ■ ■ Technische Daten zu 16A und 32A Ausführung:

- wie Serie 75 . . . jedoch:
- lange Ausführung mit Klappfenster für 5 Automaten-einheiten
- integrierte DIN-Schiene EN 50022 für alle handelsüblichen Sicherungen, wie Leitungsschutzschalter, Fi, etc. . . mit Kappen-Einbaumaß: 45 mm
- bis zur DIN-Schiene vorverdrahtet

Ampere	Pole	VPE	110V~	230V~	400V~	500V~	440V~
			50/60Hz 4h	50/60Hz 3p=6h 4p+5p=9h	50/60Hz 3p=9h 4p+5p=6h	50/60Hz 7h	60Hz 3h
			Best.Nr.	Best.Nr.	Best.Nr.	Best.Nr.	Best.Nr.

16	3	1	7613-4	<b>7613-6</b>	7613-9	7613-7	
16	4	1	7614-4	7614-9	<b>7614-6</b>	7614-7	
16	5	1	7615-4	7615-9	<b>7615-6</b>	7615-7	
32	3	1	7623-4	<b>7623-6</b>	7623-9	7623-7	
32	4	1	7624-4	7624-9	<b>7624-6</b>	7624-7	
32	5	1	7625-4	7625-9	<b>7625-6</b>	7625-7	



7625-6

16	3	1	76132-4	<b>76132-6</b>	76132-9	76132-7	
16	4	1	76142-4	76142-9	<b>76142-6</b>	76142-7	
16	5	1	76152-4	76152-9	<b>76152-6</b>	76152-7	
32	3	1	76232-4	<b>76232-6</b>	76232-9	76232-7	
32	4	1	76242-4	76242-9	<b>76242-6</b>	76242-7	76242-3
32	5	1	76252-4	76252-9	<b>76252-6</b>	76252-7	



76252-6

63	3	1	76332-4	<b>76332-6</b>	76332-9	76332-7	
63	4	1	76342-4	76342-9	<b>76342-6</b>	76342-7	
63	5	1	76352-4	76352-9	<b>76352-6</b>	76352-7	



76352-6

### ■ ■ ■ Technische Daten zu 63A Ausführung:

- wie Serie 75 . . . jedoch:
- Klappfenster mit 6 Automaten-einheiten
- integrierte DIN-Schiene EN 50022 für alle handelsüblichen Sicherungen, wie Leitungsschutzschalter, Fi, etc... mit Kappen-Einbaumaß: 45mm
- bis zur DIN-Schiene vorverdrahtet

Information icons: 'i', a smiley face, a plug, a red 'D' symbol, a power symbol, a lightbulb, a game controller, and a hash symbol '#'. The 'D' symbol is highlighted in red.

# Abschaltbare Wanddosen abgesichert

mechanisch verriegelt, abschließbar mit Vorhängeschloss

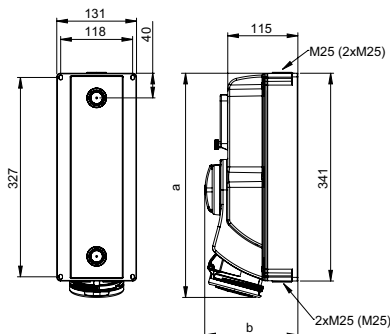

## Abschaltbare Wanddose IP44

Pole	16 Amp			32 Amp		
	3	4	5	3	4	5
a [mm]	359	359	359	369	369	369
b [mm]	153	153	153	153	153	153
M* [mm]	3x25	3x25	3x25	3x25	3x25	3x25
Leitung flexibel [mm <sup>2</sup> ]	1,5-2,5			2,5-6		
Leitung eindrätig [mm <sup>2</sup> ]	1,5-4			2,5-10		
Gewicht [g]	1789	1794	1840	1845	1858	1905

\* Option: M32 oder geschlossen

- mit Schraubklemmen
- Gehäusematerial: PC/ABS
- Kontakte: vernickelte Kontakte
- mechanisch verriegelt
- Leitungseinführung von oben, unten oder hinten
- inkl. Blindverschraubung
- inkl. Sicherungshalter für Neozed (ohne Sicherungen); bei >400V zylindr. Sicherungselement 14x51 (inkl. Sicherungen)

**IP44/54** spritzwassergeschützt

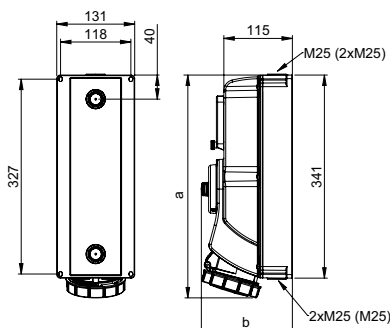

## Abschaltbare Wanddose IP67

Pole	16 Amp			32 Amp		
	3	4	5	3	4	5
a [mm]	361	361	363	371	371	372
b [mm]	153	153	153	153	153	153
M* [mm]	3x25	3x25	3x25	3x25	3x25	3x25
Leitung flexibel [mm <sup>2</sup> ]	1,5-2,5			2,5-6		
Leitung eindrätig [mm <sup>2</sup> ]	1,5-4			2,5-10		
Gewicht [g]	1819	1824	1870	1875	1888	1935

\* Option: M32 oder geschlossen

- mit Schraubklemmen
- Gehäusematerial: PC/ABS
- Kontakte: vernickelte Kontakte
- mechanisch verriegelt
- Leitungseinführung von oben, unten oder hinten
- inkl. Blindverschraubung
- inkl. Sicherungshalter für Neozed (ohne Sicherungen); bei >400V zylindr. Sicherungselement 14x51 (inkl. Sicherungen)

**IP66/67** wasserdicht

### ■ ■ ■ Technische Daten zu 16A und 32A Ausführung:

- wie Serie 76 . . . jedoch:
- mit Absicherung:  
bei 16A und 32A: Neozed D01, D02; > 400V: zylindr. Sicherung 14x51
- anschlussfertig verdrahtet

Ampere	Pole	VPE	110V~	230V~	400V~	500V~	440V~
			50/60Hz 4h	50/60Hz 3p=6h 4p+5p=9h	50/60Hz 3p=9h 4p+5p=6h	50/60Hz 7h	60Hz 3h
			Best.Nr.	Best.Nr.	Best.Nr.	Best.Nr.	Best.Nr.

16	3	1	7813-4	<b>7813-6</b>	7813-9	7813-7	
16	4	1	7814-4	7814-9	<b>7814-6</b>	7814-7	
16	5	1	7815-4	7815-9	<b>7815-6</b>	7815-7	
32	3	1	7823-4	<b>7823-6</b>	7823-9	7823-7	
32	4	1	7824-4	7824-9	<b>7824-6</b>	7824-7	
32	5	1	7825-4	7825-9	<b>7825-6</b>	7825-7	



7825-6

16	3	1	78132-4	<b>78132-6</b>	78132-9	78132-7	
16	4	1	78142-4	78142-9	<b>78142-6</b>	78142-7	
16	5	1	78152-4	78152-9	<b>78152-6</b>	78152-7	
32	3	1	78232-4	<b>78232-6</b>	78232-9	78232-7	
32	4	1	78242-4	78242-9	<b>78242-6</b>	78242-7	78242-3
32	5	1	78252-4	78252-9	<b>78252-6</b>	78252-7	



78252-6



## Schutzkleinspannung

... ist eine Schutzmaßnahme **für den Einsatz unter erschwerten Bedingungen**, wobei der **Nennspannungswert** auf **höchstens 50V** begrenzt ist.

Steckvorrichtungen für Kleinspannungen sind zu verwenden bei **Arbeiten in einer Umgebung aus leitfähigen Stoffen** wie zum Beispiel in oder an Kesseln, Rohrleitungen, Behältern, Metallgerüsten und unter ähnlichen Bedingungen bei begrenzter Bewegungsfreiheit.

Die „**Twist**“ Kleinspannungsserie beinhaltet ein **komplettes Angebot an Steckern, Kuppelungen, Anbaudosen und Wanddosen**, welche alle Installationsansprüche erfüllt und speziell für oben angeführte Bedingungen entwickelt wurde. Der Anschluss der Leitung ist schnell und sicher sowie dauerhaft und stoßfest. Die Zugentlastung und der Zusammenbau des Gehäuses kann ohne Werkzeug erfolgen.



# TWIST KLEINSPANNUNG

## TWIST Kleinspannung



### AUSFÜHRUNGEN:

- 16A und 32A
- IP44, IP44/54 und IP67, IP66/67
- Stecker, Kupplung und Steckdosen
- 2p und 3p
- 24V und 42V
- DC, 50/60Hz, 100 bis 500 Hz

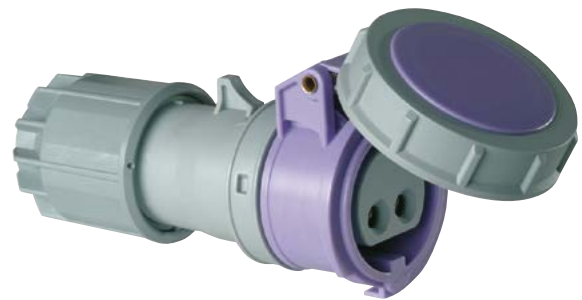

### VORTEILE:

- einfache Montage durch Drehrastung des Anschlussgehäuses
- einfaches Öffnen durch Entriegeln und Drehen
- schraubenlose, zentrische Zugentlastung für schnelle Montage mit bedienerfreundlicher Verschraubung
- schnelles und einfaches Einführen der Leitung
- Zugentlasten und Dichten der Leitung durch Festdrehen der Verschraubung
- 100%ige Dichtheit der Kabeleinführung
- großer Anschlussraum
- vernickelte Kontakte
- Mehr-Rampen-Verschlussystem

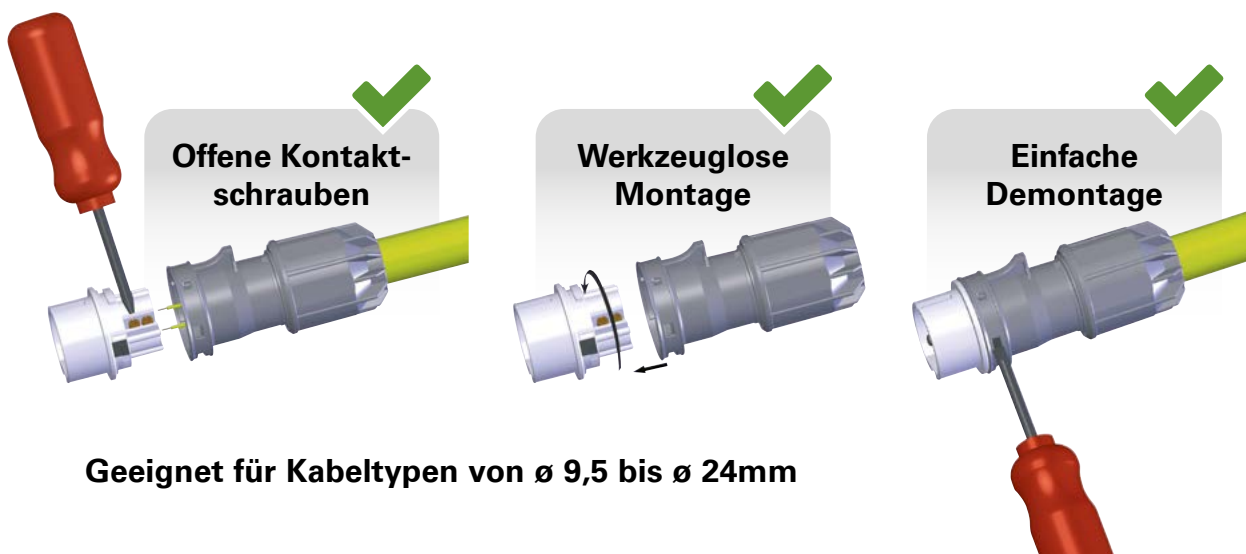

Geeignet für Kabeltypen von  $\varnothing$  9,5 bis  $\varnothing$  24mm



# Kleinspannungs-Steckvorrichtungen

## Schutzkleinspannung

ist eine Schutzmaßnahme für den Einsatz unter erschwerten Bedingungen, wobei der Nennspannungswert auf höchstens 50V begrenzt ist.

Erschwerte Umgebungsbedingungen sind z.B. gegeben:

- bei Arbeiten in einer Umgebung aus leitfähigen Stoffen
- in oder an Kesseln, Rohrleitungen, Behältern, Metallgerüsten
- unter ähnlichen Bedingungen bei begrenzter Bewegungsfreiheit

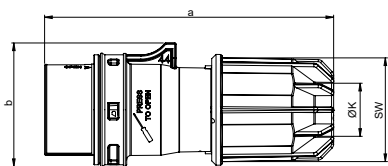

### Stecker IP44 TWIST

	16 Amp		32 Amp	
	2	3	2	3
<b>Pole</b>	2	3	2	3
<b>a [mm]</b>	135	135	135	135
<b>b [mm]</b>	57	57	57	57
<b>K_Kabel Ø [mm]</b>	9,5-24	9,5-24	9,5-24	9,5-24
<b>Leitung flexibel [mm²]</b>	1-10			
<b>Kontaktschrauben [Ncm]</b>	160			
<b>SW [mm]</b>	48			
<b>Gewicht [g]</b>	142	160	142	160

- mit Schraubklemmen
- Gehäusematerial: PA6
- Kontakte: vernickelte Kontakte

**IP44** spritzwassergeschützt

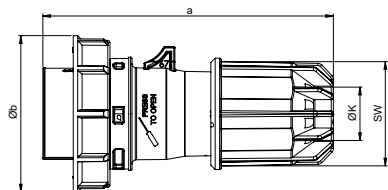

### Stecker IP67 TWIST

	16 Amp		32 Amp	
	2	3	2	3
<b>Pole</b>	2	3	2	3
<b>a [mm]</b>	135	135	135	135
<b>b [mm]</b>	71	71	71	71
<b>K_Kabel Ø [mm]</b>	9,5-24	9,5-24	9,5-24	9,5-24
<b>Leitung flexibel [mm²]</b>	1-10			
<b>Kontaktschrauben [Ncm]</b>	160			
<b>SW [mm]</b>	48			
<b>Gewicht [g]</b>	164	182	164	182

- mit Schraubklemmen
- Gehäusematerial: PA6
- Kontakte: vernickelte Kontakte

**IP67** wasserdicht

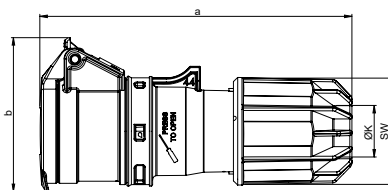

### Kupplung IP44 TWIST

	16 Amp		32 Amp	
	2	3	2	3
<b>Pole</b>	2	3	2	3
<b>a [mm]</b>	150	150	150	150
<b>b [mm]</b>	75	75	75	75
<b>K_Kabel Ø [mm]</b>	9,5-24	9,5-24	9,5-24	9,5-24
<b>Leitung flexibel [mm²]</b>	1-10			
<b>Kontaktschrauben [Ncm]</b>	160			
<b>SW [mm]</b>	48			
<b>Gewicht [g]</b>	179	199	179	199

- mit Schraubklemmen
- Gehäusematerial: PA6
- Kontakte: vernickelte Kontakte

**IP44** spritzwassergeschützt

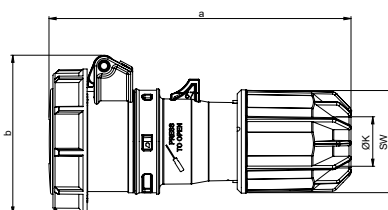

### Kupplung IP67 TWIST

	16 Amp		32 Amp	
	2	3	2	3
<b>Pole</b>	2	3	2	3
<b>a [mm]</b>	150	150	150	150
<b>b [mm]</b>	78	78	78	78
<b>K_Kabel Ø [mm]</b>	9,5-24	9,5-24	9,5-24	9,5-24
<b>Leitung flexibel [mm²]</b>	1-10			
<b>Kontaktschrauben [Ncm]</b>	160			
<b>SW [mm]</b>	48			
<b>Gewicht [g]</b>	199	219	199	219

- mit Schraubklemmen
- Gehäusematerial: PA6
- Kontakte: vernickelte Kontakte

**IP67** wasserdicht



Ampere Pole	24V~	42V~	24/42V~	24/42V~	24/42V~	24/42V~	24/42V~
	50/60Hz ohne Hilfsnase	50/60Hz 12h	100-200Hz 4h	300Hz 2h	400Hz 3h	401-500Hz 11h	DC 10h
VPE	Best.Nr.	Best.Nr.	Best.Nr.	Best.Nr.	Best.Nr.	Best.Nr.	Best.Nr.

### Beispiele:

Ansicht: Steckdose  
(Frontseite)

Hilfsnase  
3 pol.

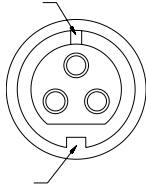

Grundnase  
3 pol.

Bei Kleinspannungen wird zur Unterscheidung der Spannung und Frequenz eine Hilfsnase laut Tabelle verwendet.

Nennspannung-V	Frequenz- Hz	Uhrzeitstellung		Farbe
		2P	3P	
20- 25	50 / 60	ohne Hilfsnase	ohne Hilfsnase	violett
40- 50	50 / 60	12	12	weiß
20- 25 und 40- 50	100- 200	4	4	grün
	300	2	2	grün
	400	3	3	grün
	> 400- 500	11	11	grün
	Gleichstrom	10	-	weiß

16	2	10	<b>062v</b>	<b>082-12v</b>	082-4v	082-2v	082-3v	082-11v	082-10v
16	3	10	<b>063v</b>	<b>083-12v</b>	083-4v	083-2v	083-3v	083-11v	083-10v
32	2	10	<b>072v</b>	<b>092-12v</b>	092-4v	092-2v	092-3v	092-11v	092-10v
32	3	10	<b>073v</b>	<b>093-12v</b>	093-4v	093-2v	093-3v	093-11v	093-10v



083-3v

16	2	10	<b>0622v</b>	<b>0822-12v</b>	0822-4v	0822-2v	0822-3v	0822-11v	0822-10v
16	3	10	<b>0632v</b>	<b>0832-12v</b>	0832-4v	0832-2v	0832-3v	0832-11v	0832-10v
32	2	10	<b>0722v</b>	<b>0922-12v</b>	0922-4v	0922-2v	0922-3v	0922-11v	0922-10v
32	3	10	<b>0732v</b>	<b>0932-12v</b>	0932-4v	0932-2v	0932-3v	0932-11v	0932-10v



0622v

16	2	10	<b>262v</b>	<b>282-12v</b>	282-4v	282-2v	282-3v	282-11v	282-10v
16	3	10	<b>263v</b>	<b>283-12v</b>	283-4v	283-2v	283-3v	283-11v	283-10v
32	2	10	<b>272v</b>	<b>292-12v</b>	292-4v	292-2v	292-3v	292-11v	292-10v
32	3	10	<b>273v</b>	<b>293-12v</b>	293-4v	293-2v	293-3v	293-11v	293-10v



282-4v

16	2	10	<b>2622v</b>	<b>2822-12v</b>	2822-4v	2822-2v	2822-3v	2822-11v	2822-10v
16	3	10	<b>2632v</b>	<b>2832-12v</b>	2832-4v	2832-2v	2832-3v	2832-11v	2832-10v
32	2	10	<b>2722v</b>	<b>2922-12v</b>	2922-4v	2922-2v	2922-3v	2922-11v	2922-10v
32	3	10	<b>2732v</b>	<b>2932-12v</b>	2932-4v	2932-2v	2932-3v	2932-11v	2932-10v



2622v



# Kleinspannungs-Steckvorrichtungen

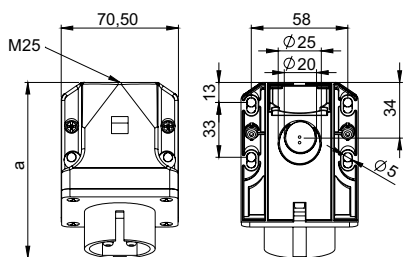

Neigung=15°

## Wandgerätestecker IP44

	16 Amp		32 Amp	
	2	3	2	3
<b>Pole</b>	2	3	2	3
<b>a</b> [mm]	106	106	106	106
<b>Höhe</b> [mm]	77	77	77	77
<b>M</b> [mm]	25	25	25	25
<b>Leitung flexibel</b> [mm <sup>2</sup> ]	4-10			
<b>Leitung eindrätig</b> [mm <sup>2</sup> ]	4-10			
<b>Kontaktschrauben</b> [Ncm]	110			
<b>Gewicht</b> [g]	165	180	165	180

- mit Schraubklemmen
- Gehäusematerial: PA6
- Kontakte: vernickelte Kontakte
- Leitungseinführung von oben oder hinten
- inkl. Würgenippel

**IP44** spritzwassergeschützt

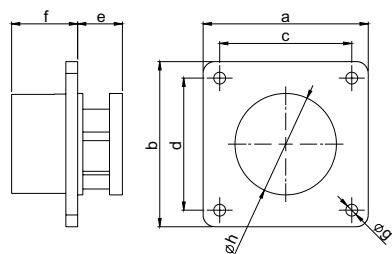

## Anbaugerätestecker gerade IP44

	16 Amp		32 Amp	
	2	3	2	3
<b>Pole</b>	2	3	2	3
<b>Flansch a x b</b> [mm]	70	70	70	70
<b>Lochabstand c x d</b> [mm]	56	56	56	56
<b>e</b> [mm]	19	19	19	19
<b>f</b> [mm]	28	28	28	28
<b>g</b> [mm]	5	5	5	5
<b>h</b> [mm]	43	43	43	43
<b>Leitung flexibel</b> [mm <sup>2</sup> ]	4-10			
<b>Leitung eindrätig</b> [mm <sup>2</sup> ]	4-10			
<b>Kontaktschrauben</b> [Ncm]	110			
<b>Gewicht</b> [g]	77	93	77	93

- mit Schraubklemmen
- Gehäusematerial: PA6
- Kontakte: vernickelte Kontakte
- Gemäß EN 60309:  
Zur ordnungsgemäßen Verwendung ist eine Haltenase oder Haltenut vorzusehen (siehe Seite 10)

**IP44** spritzwassergeschützt

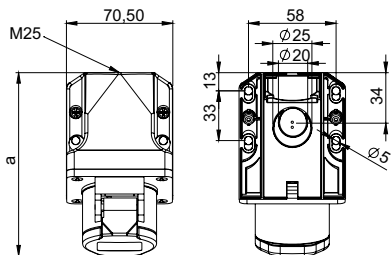

Neigung=15°

## Wandsteckdose IP44

	16 Amp		32 Amp	
	2	3	2	3
<b>Pole</b>	2	3	2	3
<b>a</b> [mm]	119	119	119	119
<b>Höhe</b> [mm]	85	85	85	85
<b>M</b> [mm]	25	25	25	25
<b>Leitung flexibel</b> [mm <sup>2</sup> ]	1-10			
<b>Leitung eindrätig</b> [mm <sup>2</sup> ]	1,5-10			
<b>Kontaktschrauben</b> [Ncm]	110			
<b>Gewicht</b> [g]	198	215	198	215

- mit Schraubklemmen
- Gehäusematerial: PA6
- Kontakte: vernickelte Kontakte
- Leitungseinführung von oben oder hinten
- inkl. Würgenippel

**IP44** spritzwassergeschützt

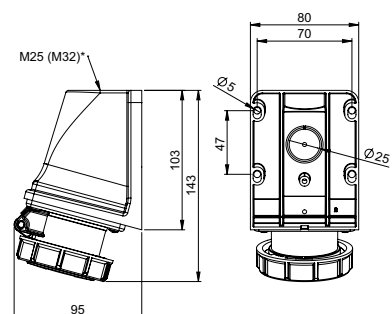

Neigung=15°

## Wandsteckdose IP66/67

	16 Amp		32 Amp	
	2	3	2	3
<b>Pole</b>	2	3	2	3
<b>a</b> [mm]	143	143	143	143
<b>Höhe</b> [mm]	95	95	95	95
<b>M</b> [mm]	25	25	25	25
<b>Leitung flexibel</b> [mm <sup>2</sup> ]	1-10			
<b>Leitung eindrätig</b> [mm <sup>2</sup> ]	1,5-10			
<b>Kontaktschrauben</b> [Ncm]	110			
<b>Gewicht</b> [g]	231	251	231	251

- mit Schraubklemmen
- Gehäusematerial: PA6
- Kontakte: vernickelte Kontakte
- Leitungseinführung von oben oder hinten
- inkl. Blindverschraubung

**IP66/67** wasserdicht

\* Option: M32



## Kleinspannungs-Steckvorrichtungen

### Anbausteckdosen Kleinspannung 16/32A, 2p/3p, <50V

- mit Schraubklemmen
- Gehäusematerial: PA6
- Kontakte: Messing vernickelt



#### VORTEILE:

- verstärkter Klappdeckel
- **einteiliges Gehäuse**
- großer Klemmbereich
- 6 verschiedene Flansche lieferbar (weitere auf Anfrage)
- **IP44/54** staub- & spritzwassergeschützt oder
- **IP66/67** wasserdicht



# Anbausteckdosen gerade

Abmessungen:

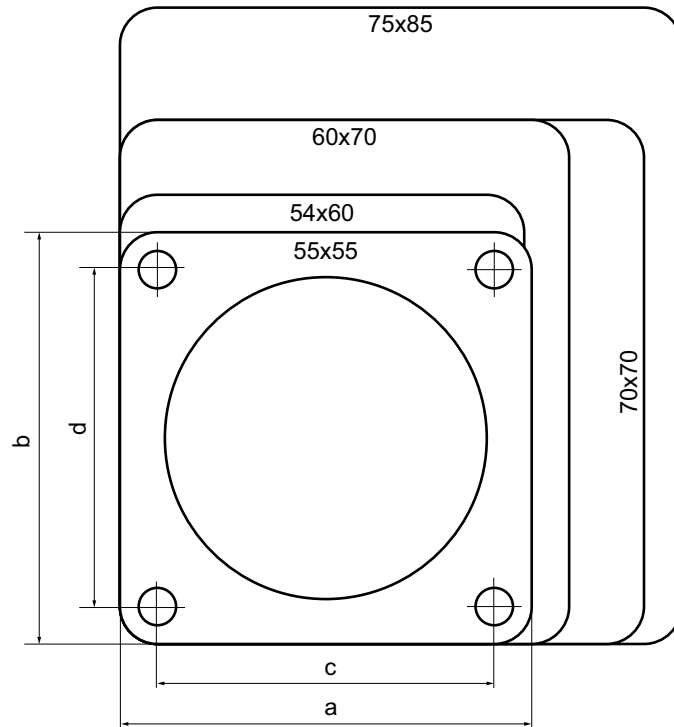

Versionen:

Flansch		Loch-abstand		Seite	16A		32A	
a	b	c	d	#	2p	3p	2p	3p
54	60	44	44	132-133	IP44	IP44	IP44	IP44
				134-135	IP67	IP67	IP67	IP67
55	55	41	41	132-133	IP44	IP44	IP44	IP44
55	55	45	45	132-133	IP44	IP44	IP44	IP44
60	70	47	53	132-133	IP44	IP44	IP44	IP44
70	70	56	56	132-133	IP44	IP44	IP44	IP44
75	85	60	60	132-133	IP44	IP44	IP44	IP44
				134-135	IP67	IP67	IP67	IP67

Vertical sidebar containing various icons: an information 'i' icon, a smiley face, a plug, a power symbol, a red smiley face, a face with a horizontal line, a lightning bolt, a microphone, a calculator, a game controller, a lightbulb, a car, and a hash symbol '#'. The red smiley face icon is highlighted with a red background.

# Kleinspannungs-Steckvorrichtungen

## Anbausteckdose gerade IP44/54

- mit Schraubklemmen
- Kontakte: vernickelte Kontakte
- Gehäusematerial: PA6
- verstärkter Klappdeckel
- großer Klemmbereich

**IP44/54** staub- & spritzwassergeschützt

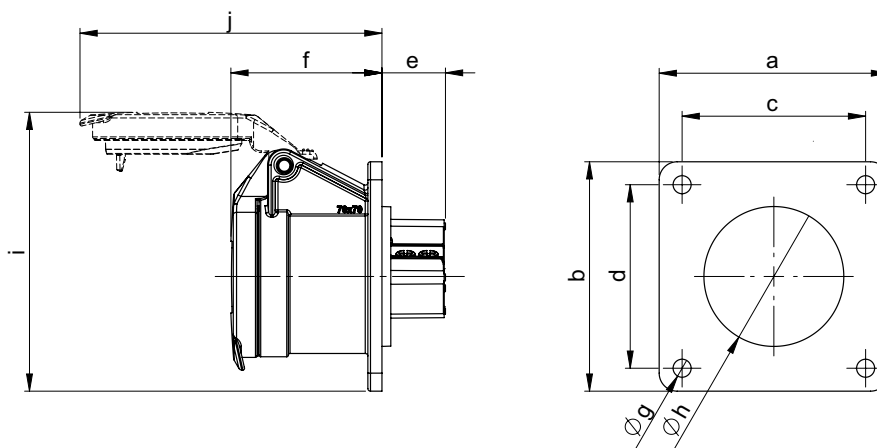

Flansch		Lochabstand		Amp	Pole	e	f	Ø g	Ø h	i	j	Gewicht [g]
a	b	c	d									
54	60	44	44	16	2	19	47	5,5	43	81	93	109
					3							130
					2							109
				32	3							130
					2							109
					3							130
55	55	41	41	16	2	19	47	4,5	43	79	93	109
					3							129
					2							109
				32	3							129
					2							109
					3							129
55	55	45	45	16	2	19	47	4,5	43	79	93	108
					3							128
					2							108
				32	3							128
					2							108
					3							128
60	70	47	53	16	2	19	47	5,5	43	86	93	113
					3							133
					2							113
				32	3							133
					2							118
					3							138
70	70	56	56	16	2	19	47	5,5	43	86	93	118
					3							138
					2							118
				32	3							138
					2							136
					3							146
75	85	60	60	16	2	19	47	5,5	43	93	93	126
					3							146
					2							126
				32	3							146
					2							126
					3							146

- Anschlussart: Schraubklemme
- Leitung flexibel: 1-10 mm<sup>2</sup>
- Leitung eindrätig: 1,5-10 mm<sup>2</sup>
- Kontaktschrauben: 110 Ncm

Flansch (Lochabstand)	Ampere	Pole	24V~	42V~	24/42V~	24/42V~	24/42V~	24/42V~	24/42V~
			50/60Hz ohne Hilfsnase	50/60Hz 12h	100-200Hz 4h	300Hz 2h	400Hz 3h	401-500Hz 11h	DC 10h
			Best.Nr.	Best.Nr.	Best.Nr.	Best.Nr.	Best.Nr.	Best.Nr.	Best.Nr.
54 x 60 (44 x 44)	16	2	<b>362f9v</b>	<b>382-12f9v</b>	382-4f9v	382-2f9v	382-3f9v	382-11f9v	382-10f9v
	16	3	<b>363f9v</b>	<b>383-12f9v</b>	383-4f9v	383-2f9v	383-3f9v	383-11f9v	383-10f9v
	32	2	<b>372f9v</b>	<b>392-12f9v</b>	392-4f9v	392-2f9v	392-3f9v	392-11f9v	392-10f9v
	32	3	<b>373f9v</b>	<b>393-12f9v</b>	393-4f9v	393-2f9v	393-3f9v	393-11f9v	393-10f9v
55 x 55 (41 x 41)	16	2	<b>362f4v</b>	382-12f4v	382-4f4v	382-2f4v	382-3f4v	382-11f4v	382-10f4v
	16	3	<b>363f4v</b>	383-12f4v	383-4f4v	383-2f4v	383-3f4v	383-11f4v	383-10f4v
	32	2	372f4v	392-12f4v	392-4f4v	392-2f4v	392-3f4v	392-11f4v	392-10f4v
	32	3	373f4v	393-12f4v	393-4f4v	393-2f4v	393-3f4v	393-11f4v	393-10f4v
55 x 55 (45 x 45)	16	2	362f5v	382-12f5v	382-4f5v	382-2f5v	382-3f5v	382-11f5v	382-10f5v
	16	3	363f5v	383-12f5v	383-4f5v	383-2f5v	383-3f5v	383-11f5v	383-10f5v
	32	2	372f5v	392-12f5v	392-4f5v	392-2f5v	392-3f5v	392-11f5v	392-10f5v
	32	3	373f5v	393-12f5v	393-4f5v	393-2f5v	393-3f5v	393-11f5v	393-10f5v
60 x 70 (47 x 53)	16	2	362f8v	382-12f8v	382-4f8v	382-2f8v	382-3f8v	382-11f8v	382-10f8v
	16	3	363f8v	383-12f8v	383-4f8v	383-2f8v	383-3f8v	383-11f8v	383-10f8v
	32	2	372f8v	392-12f8v	392-4f8v	392-2f8v	392-3f8v	392-11f8v	392-10f8v
	32	3	373f8v	393-12f8v	393-4f8v	393-2f8v	393-3f8v	393-11f8v	393-10f8v
70 x 70 (56 x 56)	16	2	<b>362v</b>	<b>382-12v</b>	382-4v	382-2v	382-3v	382-11v	382-10v
	16	3	<b>363v</b>	<b>383-12v</b>	383-4v	383-2v	383-3v	383-11v	383-10v
	32	2	<b>372v</b>	<b>392-12v</b>	392-4v	392-2v	392-3v	392-11v	392-10v
	32	3	<b>373v</b>	<b>393-12v</b>	393-4v	393-2v	393-3v	393-11v	393-10v
75 x 85 (60 x 60)	16	2	<b>362f87v</b>	<b>382-12f87v</b>	382-4f87v	382-2f87v	382-3f87v	382-11f87v	382-10f87v
	16	3	<b>363f87v</b>	<b>383-12f87v</b>	383-4f87v	383-2f87v	383-3f87v	383-11f87v	383-10f87v
	32	2	<b>372f87v</b>	<b>392-12f87v</b>	392-4f87v	392-2f87v	392-3f87v	392-11f87v	392-10f87v
	32	3	<b>373f87v</b>	<b>393-12f87v</b>	393-4f87v	393-2f87v	393-3f87v	393-11f87v	393-10f87v



373f87v



392-3f87v

- 
- 
- 
- 
- 
- 
- 
- 
-

# Kleinspannungs-Steckvorrichtungen

## Anbausteckdose gerade IP66/67

- mit Schraubklemmen
- Kontakte: vernickelte Kontakte
- Gehäusematerial: PA6
- Verschlussdeckel
- großer Klemmbereich

IP66/67

wasserdicht

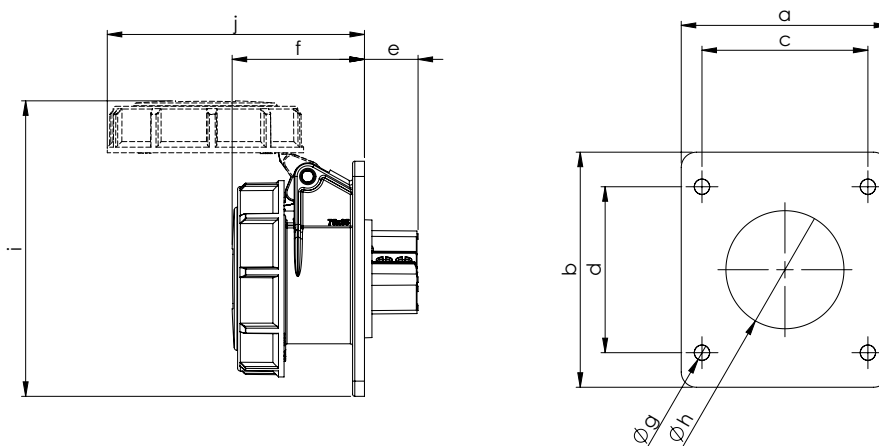

Flansch		Lochabstand		Amp	Pole	e	f	Ø g	Ø h	i	j	Gewicht [g]
a	b	c	d									
54	60	44	44	16	2	19	48	5,5	43	95	93	131
				3	3							151
				32	2							131
				3	3							151
75	85	60	60	16	2	19	48	5,5	43	107	93	145
				3	3							165
				32	2							145
				3	3							165

- Anschlussart: Schraubklemme
- Leitung flexibel: 1-10 mm<sup>2</sup>
- Leitung eindrätig: 1,5-10 mm<sup>2</sup>
- Kontaktschrauben: 110 Ncm



Flansch (Lochabstand)	Ampere	Pole	24V~	42V~	24/42V~	24/42V~	24/42V~	24/42V~	24/42V~
			50/60Hz ohne Hilfsnase	50/60Hz 12h	100-200Hz 4h	300Hz 2h	400Hz 3h	401-500Hz 11h	DC 10h
			Best.Nr.	Best.Nr.	Best.Nr.	Best.Nr.	Best.Nr.	Best.Nr.	Best.Nr.

54 x 60 (44 x 44)	16	2	<b>3622f9v</b>	<b>3822-12f9v</b>	3822-4f9v	3822-2f9v	3822-3f9v	3822-11f9v	3822-10f9v
	16	3	<b>3632f9v</b>	<b>3832-12f9v</b>	3832-4f9v	3832-2f9v	3832-3f9v	3832-11f9v	3832-10f9v
	32	2	<b>3722f9v</b>	<b>3922-12f9v</b>	3922-4f9v	3922-2f9v	3922-3f9v	3922-11f9v	3922-10f9v
	32	3	<b>3732f9v</b>	<b>3932-12f9v</b>	3932-4f9v	3932-2f9v	3932-3f9v	3932-11f9v	3932-10f9v



3922-4f9v

75 x 85 (60 x 60)	16	2	<b>3622f87v</b>	<b>3822-12f87v</b>	3822-4f87v	3822-2f87v	3822-3f87v	3822-11f87v	3822-10f87v
	16	3	<b>3632f87v</b>	<b>3832-12f87v</b>	3832-4f87v	3832-2f87v	3832-3f87v	3832-11f87v	3832-10f87v
	32	2	<b>3722f87v</b>	<b>3922-12f87v</b>	3922-4f87v	3922-2f87v	3922-3f87v	3922-11f87v	3922-10f87v
	32	3	<b>3732f87v</b>	<b>3932-12f87v</b>	3932-4f87v	3932-2f87v	3932-3f87v	3932-11f87v	3932-10f87v



3722f87v



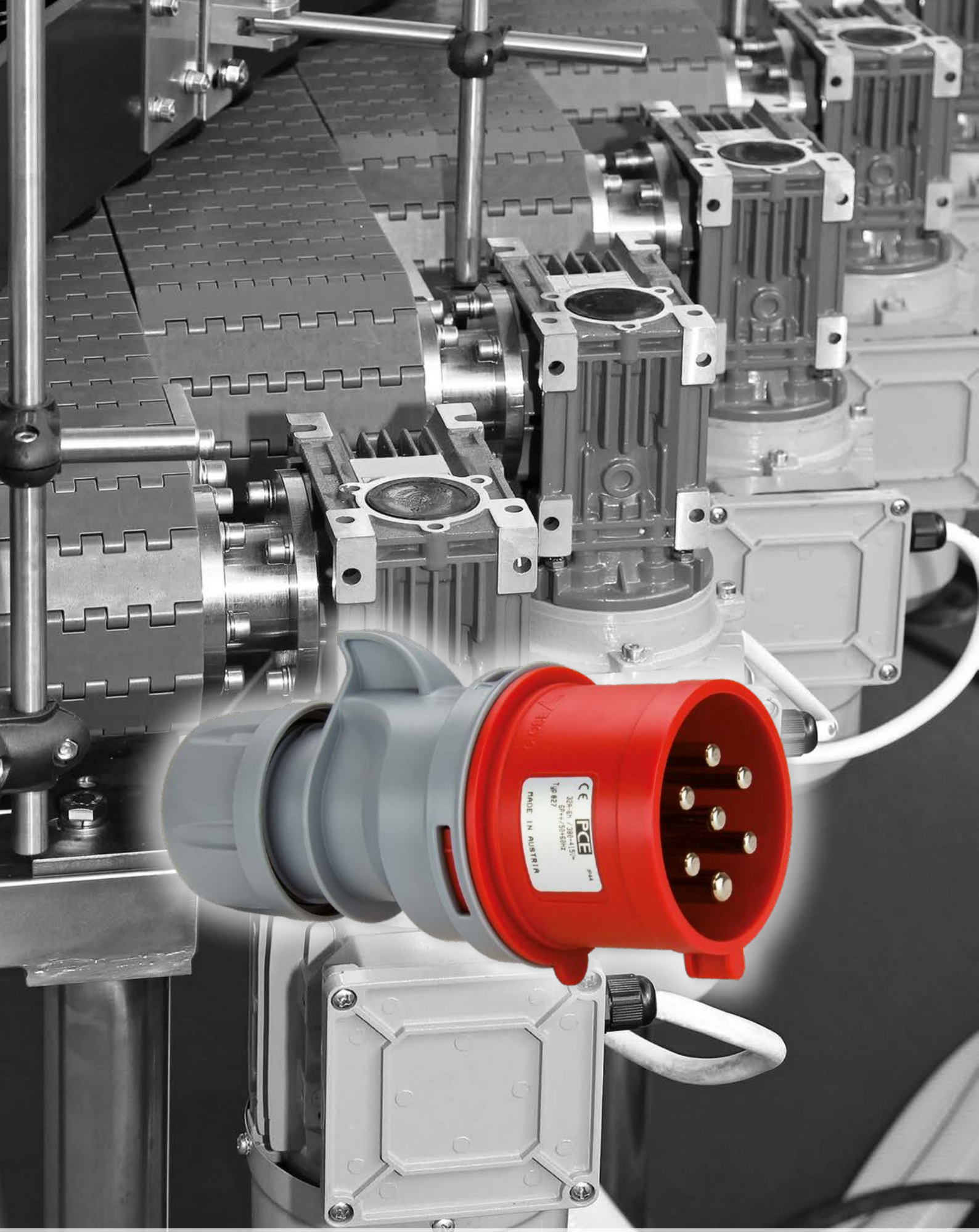

## STECKVORRICHTUNGEN 7-POLIG

## Steckvorrichtungen 7-polig

**7-polige (6P+E) Steckvorrichtungen decken eine Vielzahl von Anwendungen ab.**

- ✓ **7-polig (6P+E)**
- ✓ **16A oder 32A**
- ✓ **Schutzart IP44/54 oder IP66/67**
- ✓ **vernickelte Kontakte**
- ✓ **Schraubklemmen**
- ✓ **außenliegende zentrale Zugentlastung**

### **Anwendungen für Industrie, Landwirtschaft und Gewerbe:**

- Sterndreieck- Schaltungen
- Dahlanderschaltungen (Polumschaltung)
- Steuern
- Melden, Quittieren
- Überwachen
- Regeln
- elektr. Verriegelung uvm.

### **Produkte: Steckvorrichtungen 7-polig:**

- Stecker und Winkelstecker
- Anbaugeräte- und Wandgerätestecker
- Kupplung und Winkelkupplung
- Anbausteckdose und Wandsteckdose

Die Möglichkeit, nach- bzw. voreilende Kontakte durch verkürzte Stifte herzustellen, erweitert das Einsatzgebiet.



# Steckvorrichtungen 7-polig

## Stecker IP44/54 SHARK

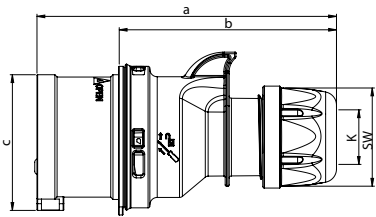

	16 Amp	32 Amp
<b>Pole</b>	7	7
<b>a</b> [mm]	134	155
<b>b</b> [mm]	98	109
<b>c</b> [mm]	61	70
<b>K_Kabel Ø</b> [mm]	8-16	11,5-22
<b>Leitung flexibel</b> [mm <sup>2</sup> ]	1-2,5	2,5-6
<b>Kontaktschrauben</b> [Ncm]	100	110
<b>SW</b> [mm]	42	50
<b>Gewicht</b> [g]	185	283

- mit Schraubklemmen
- Gehäusematerial: PA6
- Kontakte: Messing vernickelt

**IP44/54** staub- und spritzwassergeschützt

## Stecker IP66/67 SHARK

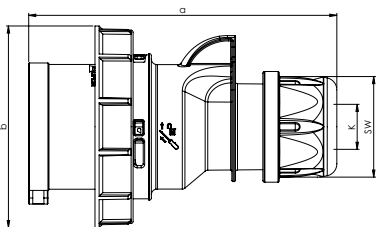

	16 Amp	32 Amp
<b>Pole</b>	7	7
<b>a</b> [mm]	134	155
<b>b</b> [mm]	87	100
<b>K_Kabel Ø</b> [mm]	8-16	11,5-22
<b>Leitung flexibel</b> [mm <sup>2</sup> ]	1-2,5	2,5-6
<b>Kontaktschrauben</b> [Ncm]	100	110
<b>SW</b> [mm]	42	50
<b>Gewicht</b> [g]	217	329

- mit Schraubklemmen
- Gehäusematerial: PA6
- Kontakte: Messing vernickelt

**IP66/67** wasserdicht

## Winkelstecker IP44/54 TWIST

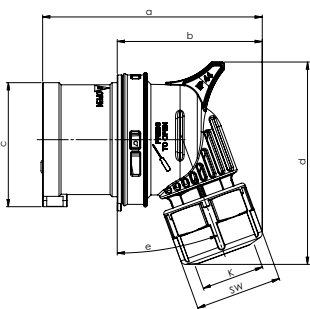

	16 Amp	32 Amp
<b>Pole</b>	7	7
<b>a</b> [mm]	108	135
<b>b</b> [mm]	71	90
<b>c</b> [mm]	61	70
<b>d</b> [mm]	99	114
<b>e</b> [°]	20	25
<b>K_Kabel Ø</b> [mm]	8-16	11,5-22
<b>Leitung flexibel</b> [mm <sup>2</sup> ]	1-2,5	2,5-6
<b>Kontaktschrauben</b> [Ncm]	100	110
<b>SW</b> [mm]	42	50
<b>Gewicht</b> [g]	189	286

- mit Schraubklemmen
- Gehäusematerial: PC/ABS
- Kontakte: Messing vernickelt

**IP44/54** staub- und spritzwassergeschützt

## Winkelstecker IP66/67 TWIST

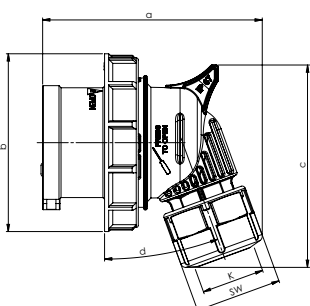

	16 Amp	32 Amp
<b>Pole</b>	7	7
<b>a</b> [mm]	108	135
<b>b</b> [mm]	87	100
<b>c</b> [mm]	99	114
<b>d</b> [°]	20	25
<b>K_Kabel Ø</b> [mm]	8-16	11,5-22
<b>Leitung flexibel</b> [mm <sup>2</sup> ]	1-2,5	2,5-6
<b>Kontaktschrauben</b> [Ncm]	100	110
<b>SW</b> [mm]	42	50
<b>Gewicht</b> [g]	220	331

- mit Schraubklemmen
- Gehäusematerial: PC/ABS
- Kontakte: Messing vernickelt

**IP66/67** wasserdicht

Ampere	Pole	VPE	110V~	230V~	400V~	500V~
			50/60Hz	50/60Hz	50/60Hz	50/60Hz
			4h	9h	6h	7h
			Best.Nr.	Best.Nr.	Best.Nr.	Best.Nr.

16	7	10	017-4v	017-9v	<b>017-6v</b>	017-7v
32	7	10	027-4v	027-9v	<b>027-6v</b>	027-7v



027-6v

16	7	10	0172-4v	0172-9v	<b>0172-6v</b>	0172-7v
32	7	10	0272-4v	0272-9v	<b>0272-6v</b>	0272-7v



0272-6v

16	7	10	8017-4v	8017-9v	<b>8017-6v</b>	8017-7v
32	7	10	8027-4v	8027-9v	<b>8027-6v</b>	8027-7v



8027-6v

16	7	10	80172-4v	80172-9v	<b>80172-6v</b>	80172-7v
32	7	10	80272-4v	80272-9v	<b>80272-6v</b>	80272-7v



80272-6v

- 
- 
- 
- 
- 
- 
- 
- 
- 
- 
- 
-

# Steckvorrichtungen 7-polig

## Anbaugerätestecker gerade IP44/54

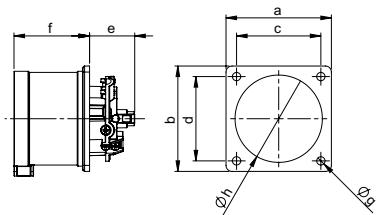

	16 Amp		32 Amp	
<b>Pole</b>	7	7	7	7
<b>a</b> [mm]	70	75	70	75
<b>b</b> [mm]	70	75	70	75
<b>c</b> [mm]	56	60	56	60
<b>d</b> [mm]	56	60	56	60
<b>e</b> [mm]	28	28	30	30
<b>f</b> [mm]	42	42	51	51
<b>Ø g</b> [mm]	5,5	5,5	5,5	5,5
<b>Ø h</b> [mm]	55	55	55	55
<b>Leitung flexibel</b> [mm <sup>2</sup> ]	1-2,5		2,5-6	
<b>Leitung eindrätig</b> [mm <sup>2</sup> ]	1-4		2,5-10	
<b>Kontaktschrauben</b> [Ncm]	100		110	
<b>Gewicht</b> [g]	147	152	216	221

- mit Schraubklemmen
- Gehäusematerial: PA6
- Kontakte: Messing vernickelt

• Gemäß EN 60309:  
Zur ordnungsgemäßen Verwendung ist eine Haltenase oder Haltenut vorzusehen (siehe Seite 10)

**IP44/54** staub- und spritzwassergeschützt

## Anbaugerätestecker gerade IP66/67

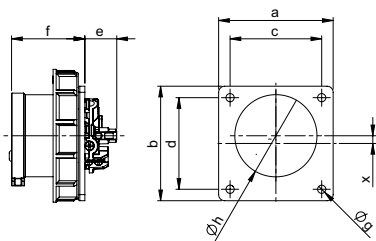

	16 Amp	32 Amp
<b>Pole</b>	7	7
<b>a</b> [mm]	75	75
<b>b</b> [mm]	75	75
<b>c</b> [mm]	60	60
<b>d</b> [mm]	60	60
<b>e</b> [mm]	28	30
<b>f</b> [mm]	48	58
<b>Ø g</b> [mm]	5,5	5,5
<b>Ø h</b> [mm]	55	55
<b>x</b> [mm]	5,05	0
<b>Leitung flexibel</b> [mm <sup>2</sup> ]	1-2,5	2,5-6
<b>Leitung eindrätig</b> [mm <sup>2</sup> ]	1-4	2,5-10
<b>Kontaktschrauben</b> [Ncm]	100	110
<b>Gewicht</b> [g]	180	265

- mit Schraubklemmen
- Gehäusematerial: PA6
- Kontakte: Messing vernickelt

• Gemäß EN 60309:  
Zur ordnungsgemäßen Verwendung ist eine Haltenase oder Haltenut vorzusehen (siehe Seite 10)

• bei Ausführung 16A 7p ist der Steckerkragen normbedingt außermittig zum Flansch platziert

**IP66/67** wasserdicht

## Wandgerätestecker IP44/54

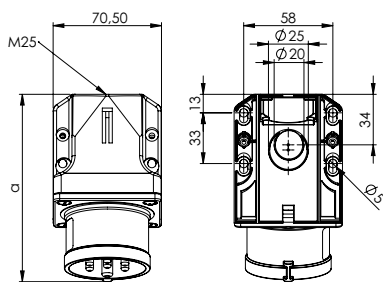

	16 Amp	32 Amp
<b>Pole</b>	7	7
<b>a</b> [mm]	122	132
<b>Höhe</b> [mm]	79	85
<b>M</b> [mm]	25	25
<b>Leitung flexibel</b> [mm <sup>2</sup> ]	1-2,5	2,5-6
<b>Leitung eindrätig</b> [mm <sup>2</sup> ]	1-4	2,5-10
<b>Kontaktschrauben</b> [Ncm]	100	110
<b>Gewicht</b> [g]	235	304

- mit Schraubklemmen
- Gehäusematerial PA6
- Kontakte: Messing vernickelt
- Leitungseinführung von oben oder hinten
- inkl. Würgenippel
- 9517\*, 9527\* großes Gehäuse zum Durchschleifen

**IP44/54** spritzwassergeschützt

Neigung=15°

## Wandgerätestecker IP66/67

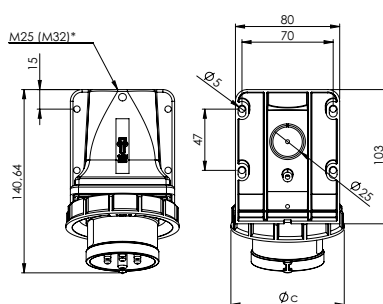

	16 Amp	32 Amp
<b>Pole</b>	7	7
<b>a</b> [mm]	140	152
<b>Höhe</b> [mm]	100	102
<b>c</b> [mm]	87	100
<b>M*</b> [mm]	25	25
<b>Leitung flexibel</b> [mm <sup>2</sup> ]	1-2,5	2,5-6
<b>Leitung eindrätig</b> [mm <sup>2</sup> ]	1-4	2,5-10
<b>Kontaktschrauben</b> [Ncm]	100	110
<b>Gewicht</b> [g]	271	356

- mit Schraubklemmen
- Gehäusematerial PA6
- Kontakte: Messing vernickelt
- Leitungseinführung von oben oder hinten
- inkl. Blindverschraubung

**IP66/67** wasserdicht

Neigung=15°

\*M32 optional auf Anfrage erhältlich

Ampere	Pole	VPE	110V~	230V~	400V~	500V~
			50/60Hz	50/60Hz	50/60Hz	50/60Hz
			4h	9h	6h	7h
			Best.Nr.	Best.Nr.	Best.Nr.	Best.Nr.

<b>Flansch 70 x 70 - Lochabstand: 56 x 56</b>						
16	7	10	617-4v	617-9v	<b>617-6v</b>	617-7v
32	7	10	627-4v	627-9v	<b>627-6v</b>	627-7v
<b>Flansch 75 x 75 - Lochabstand: 60 x 60</b>						
16	7	10	617-4f7v	617-9f7v	<b>617-6f7v</b>	617-7f7v
32	7	10	627-4f7v	627-9f7v	<b>627-6f7v</b>	627-7f7v



627-6v

16	7	10	6172-4v	6172-9v	<b>6172-6v</b>	6172-7v
32	7	10	6272-4v	6272-9v	<b>6272-6v</b>	6272-7v



6272-6v

16	7	10	517-4v	517-9v	<b>517-6v</b>	517-7v
32	7	10	527-4v	527-9v	<b>527-6v</b>	527-7v
<b>durchschleifbar (M25 oben, 2xM25 unten)</b>						
16	7	5	9517-4v	9517-9v	<b>9517-6v</b>	9517-7v
32	7	5	9527-4v	9527-9v	<b>9527-6v</b>	9527-7v



527-6v

9527-6v

16	7	5	5172-4kv	5172-9kv	<b>5172-6kv</b>	5172-7kv
32	7	5	5272-4kv	5272-9kv	<b>5272-6kv</b>	5272-7kv



5272-6kv



# Steckvorrichtungen 7-polig

## Kupplung IP44/54 SHARK

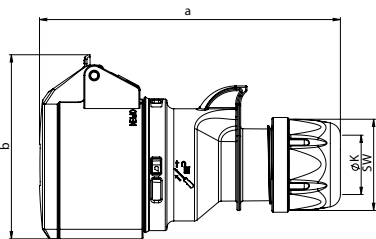

	16 Amp	32 Amp
Pole	7	7
a [mm]	145	168
b [mm]	89	99
K Kabel Ø [mm]	8-16	11,5-22
Leitung flexibel [mm²]	1-2,5	2,5-6
Kontaktschrauben [Ncm]	100	110
SW [mm]	42	50
Gewicht [g]	210	310

- mit Schraubklemmen
- Gehäusematerial: PA6
- Kontakte: Messing vernickelt

**IP44/54** staub- und spritzwassergeschützt

## Kupplung IP66/67 SHARK

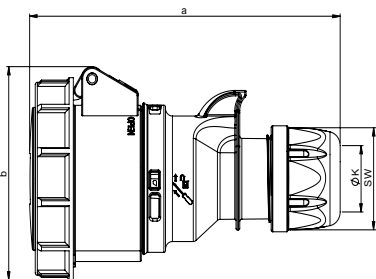

	16 Amp	32 Amp
Pole	7	7
a [mm]	147	171
b [mm]	92	102
K Kabel Ø [mm]	8-16	11,5-22
Leitung flexibel [mm²]	1-2,5	2,5-6
Kontaktschrauben [Ncm]	100	110
SW [mm]	42	50
Gewicht [g]	254	377

- mit Schraubklemmen
- Gehäusematerial: PA6
- Kontakte: Messing vernickelt

**IP66/67** wasserdicht

## Winkelkupplung IP44/54 TWIST

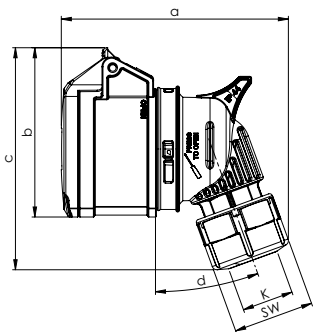

	16 Amp	32 Amp
Pole	7	7
a [mm]	119	147
b [mm]	89	99
c [mm]	117	126
d [°]	20	25
e [mm]		
K Kabel Ø [mm]	8-16	11,5-22
Leitung flexibel [mm²]	1-2,5	2,5-6
Kontaktschrauben [Ncm]	100	110
SW [mm]	42	50
Gewicht [g]	214	313

- mit Schraubklemmen
- Gehäusematerial: PC/ABS
- Kontakte: Messing vernickelt

**IP44/54** staub- und spritzwassergeschützt

## Winkelkupplung IP66/67 TWIST

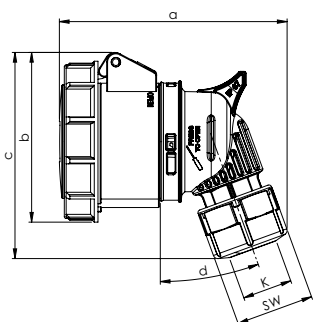

	16 Amp	32 Amp
Pole	7	7
a [mm]	124	152
b [mm]	92	102
c [mm]	112	122
d [°]	20	25
K Kabel Ø [mm]	8-16	11,5-22
Leitung flexibel [mm²]	1-2,5	2,5-6
Kontaktschrauben [Ncm]	100	110
SW [mm]	42	50
Gewicht [g]	258	379

- mit Schraubklemmen
- Gehäusematerial: PC/ABS
- Kontakte: Messing vernickelt

**IP66/67** wasserdicht



Ampere	Pole	VPE	110V~	230V~	400V~	500V~
			50/60Hz	50/60Hz	50/60Hz	50/60Hz
			4h	9h	6h	7h
			Best.Nr.	Best.Nr.	Best.Nr.	Best.Nr.

16	7	10	217-4v	217-9v	<b>217-6v</b>	217-7v
32	7	10	227-4v	227-9v	<b>227-6v</b>	227-7v



227-6v

16	7	10	2172-4v	2172-9v	<b>2172-6v</b>	2172-7v
32	7	10	2272-4v	2272-9v	<b>2272-6v</b>	2272-7v



2272-6v

16	7	10	8217-4v	8217-9v	<b>8217-6v</b>	8217-7v
32	7	10	8227-4v	8227-9v	<b>8227-6v</b>	8227-7v



8227-6v

16	7	10	82172-4v	82172-9v	<b>82172-6v</b>	82172-7v
32	7	10	82272-4v	82272-9v	<b>82272-6v</b>	82272-7v



82272-6v

- 
- 
- 
- 
- 
- 
- 
- 
- 
- 
- 
- 
-

# Steckvorrichtungen 7-polig

## Anbaudose gerade IP44/54

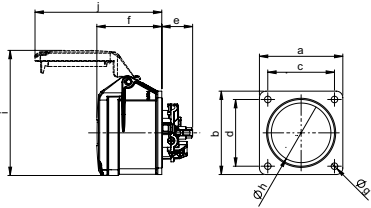

Pole	16 Amp		32 Amp	
	7	7	7	7
a [mm]	70	75	70	75
b [mm]	70	75	70	75
c [mm]	56	60	56	60
d [mm]	56	60	56	60
e [mm]	26	26	28	23
f [mm]	55	55	67	67
Ø g [mm]	5,5	5,5	5,5	5,5
Ø h [mm]	52	52	58	58
Leitung flexibel [mm <sup>2</sup> ]	1-2,5		2,5-6	
Leitung eindrätig [mm <sup>2</sup> ]	1-4		2,5-10	
Kontaktschrauben [Ncm]	100		110	
Gewicht [g]	174	179	243	253

- mit Schraubklemmen
- Gehäusematerial: PA6
- Kontakte: Messing vernickelt

**IP44/54** staub- und spritzwassergeschützt

## Anbaudose gerade IP66/67

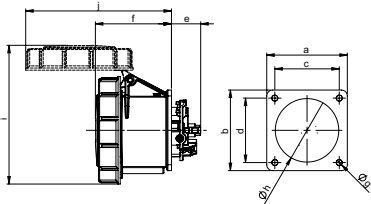

Pole	16 Amp		32 Amp	
	7	7	7	7
a [mm]	70	75	70	75
b [mm]	70	75	70	75
c [mm]	56	60	56	60
d [mm]	56	60	56	60
e [mm]	26	26	28	28
f [mm]	59	59	71	71
Ø g [mm]	5,5	5,5	5,5	5,5
Ø h [mm]	55	55	60	60
i [mm]	117	117	130	130
j [mm]	115	115	136	136
Leitung flexibel [mm <sup>2</sup> ]	1-2,5		2,5-6	
Leitung eindrätig [mm <sup>2</sup> ]	1-4		2,5-10	
Kontaktschrauben [Ncm]	100		110	
Gewicht [g]	207	211	292	299

- mit Schraubklemmen
- Gehäusematerial: PA6
- Kontakte: Messing vernickelt

**IP66/67** wasserdicht

## Wandsteckdose IP44/54

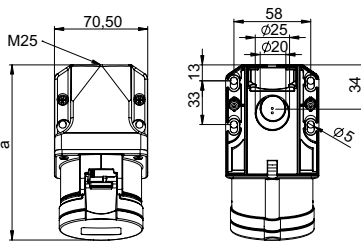

Neigung=15°

Pole	16 Amp		32 Amp	
	7	7	7	7
a [mm]	133	145		
Höhe [mm]	100	107		
M [mm]	25	25		
Leitung flexibel [mm <sup>2</sup> ]	1-2,5		2,5-6	
Leitung eindrätig [mm <sup>2</sup> ]	1-4		2,5-10	
Kontaktschrauben [Ncm]	100		110	
Gewicht [g]	261		330	

- mit Schraubklemmen
- Gehäusematerial: PA6
- Kontakte: Messing vernickelt
- Leitungseinführung von oben, oder hinten
- inkl. Würgenippel
- 917\*, 927\* großes Gehäuse zum Durchschleifen

**IP44/54** spritzwassergeschützt

## Wandsteckdose IP66/67

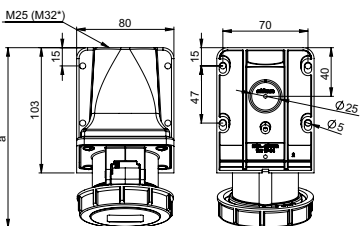

Neigung=15°

Pole	16 Amp		32 Amp	
	7	7	7	7
a [mm]	148	163		
Höhe [mm]	102	112		
M [mm]	25	25		
Leitung flexibel [mm <sup>2</sup> ]	1-2,5		2,5-6	
Leitung eindrätig [mm <sup>2</sup> ]	1-4		2,5-10	
Kontaktschrauben [Ncm]	100		110	
Gewicht [g]	302		390	

- mit Schraubklemmen
- Gehäusematerial: PA6
- Kontakte: Messing vernickelt
- Leitungseinführung von oben oder hinten
- inkl. Blindverschraubung

**IP66/67** wasserdicht

\*M32 optional auf Anfrage erhältlich

Ampere	Pole	VPE	110V~	230V~	400V~	500V~
			50/60Hz	50/60Hz	50/60Hz	50/60Hz
			4h	9h	6h	7h
			Best.Nr.	Best.Nr.	Best.Nr.	Best.Nr.

mit Flansch 70 x 70 - Lochabstand 56 x 56						
16	7	10	317-4v	317-9v	<b>317-6v</b>	317-7v
32	7	10	327-4v	327-9v	<b>327-6v</b>	327-7v
mit Flansch 75 x 75 - Lochabstand 60 x 60						
16	7	10	317-4f7v	317-9f7v	<b>317-6f7v</b>	317-7f7v
32	7	10	327-4f7v	327-9f7v	<b>327-6f7v</b>	327-7f7v



327-6v

mit Flansch 70 x 70 - Lochabstand 56 x 56						
16	7	10	3172-4f70v	3172-9f70v	<b>3172-6f70v</b>	3172-7f70v
32	7	10	3272-4f70v	3272-9f70v	<b>3272-6f70v</b>	3272-7f70v
mit Flansch 75 x 75 - Lochabstand 60 x 60						
16	7	10	3172-4v	3172-9v	<b>3172-6v</b>	3172-7v
32	7	10	3272-4v	3272-9v	<b>3272-6v</b>	3272-7v



3272-6v

16	7	10	117-4v	117-9v	<b>117-6v</b>	117-7v
32	7	10	127-4v	127-9v	<b>127-6v</b>	127-7v
durchschleifbar (M25 oben, 2xM25 unten)						
16	7	5	917-4v	917-9v	<b>917-6v</b>	917-7v
32	7	5	927-4v	927-9v	<b>927-6v</b>	927-7v



927-6v

16	7	5	1172-4v	1172-9v	<b>1172-6v</b>	1172-7v
32	7	5	1272-4v	1272-9v	<b>1272-6v</b>	1272-7v



1272-6v

- 
- 
- 
- 
- 
- 
- 
-



# CONTAINER STECKVORRICHTUNGEN

## Container-Steckvorrichtungen

PCE Container Steckvorrichtungen für den harten Einsatz bei Reefer-Containern, am Hafen, im Terminal, am Schiff und LKW.

- ✓ 32A, 4-polig, 3h, 440V
- ✓ Schutzart IP67
- ✓ vernickelte Kontakte
- ✓ robuste Bauart
- ✓ außenliegende, zentrierte Zugentlastung
- ✓ mit Lloyd's Register Zulassung\*



### Containerprodukte:

- Stecker\* und Kupplungssteckdose
- Wandsteckdose
- Anbaudose (gerade / schräg)
- abschaltbare Wanddose\*
- abschaltbare Wanddose abgesichert\*
- spezielle Verteiler (auf Anfrage)



# Container Steckvorrichtungen



## Container Stecker **SHARK**

- 32A 4p 3h 440V
- vernickelte Kontakte

**IP67** wasserdicht



**0242-3v**

VPE: 10

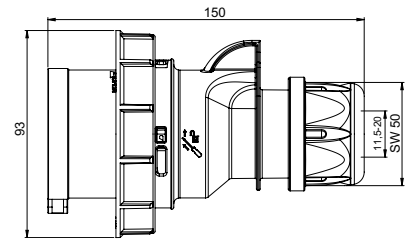

## Container Kupplungssteckdose **SHARK**

- 32A 4p 3h 440V
- vernickelte Kontakte

**IP67** wasserdicht

**2242-3v**

VPE: 10

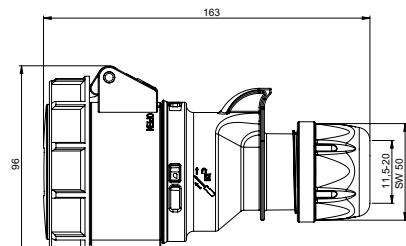

## Container Wandsteckdose

- 32A 4p 3h 440V
- vernickelte Kontakte

**IP67** wasserdicht

**1242-3v**

VPE: 5

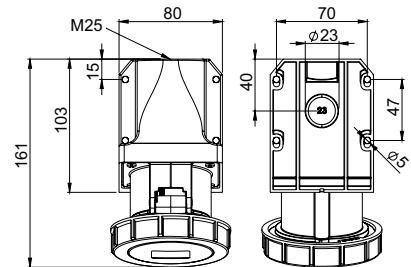

Höhe= 108mm  
Neigung=15°



## Container Anbaudose gerade

- 32A 4p 3h 440V
- vernickelte Kontakte
- Flansch = 75 x 75
- Lochabstand = 60 x 60

**IP67** wasserdicht

**3242-3v**

VPE: 10

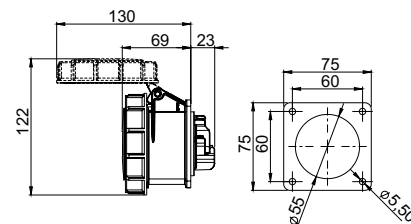

## Container Anbaudose schräg

- 32A 4p 3h 440V
- vernickelte Kontakte
- Flansch = 80 x 97 mm
- Lochabstand = 60 x 73 mm

**IP67** wasserdicht

**4242-3f78v**

VPE: 10

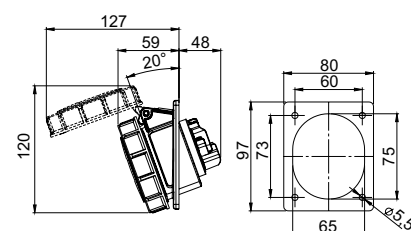

### Container Abschaltbare Wanddose

- 32A 4p 3h 440V
- vernickelte Kontakte
- 3 x M25
- mit mechanischer Verriegelung
- abschließbar mit Vorhängeschloss

IP67 wasserdicht



75242-3

VPE: 1

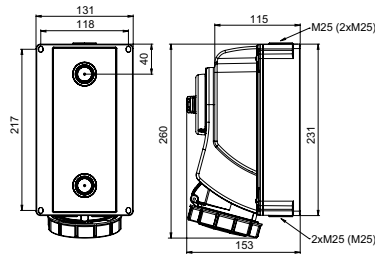

### Container Abschaltbare, abgesicherte Wanddose

- 32A 4p 3h 440V
- vernickelte Kontakte
- mit zyl. Sicherungselement 14x51
- 3 x M25
- mit mechanischer Verriegelung
- abschließbar mit Vorhängeschloss

IP67 wasserdicht



78242-3

VPE: 1

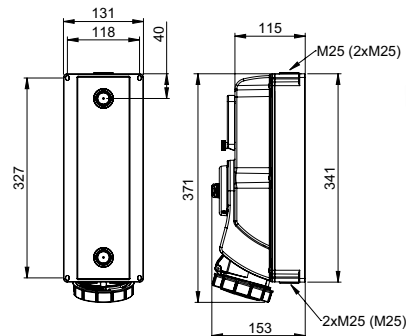

### Container Abschaltbare Wanddose mit DIN Schiene

- 32A 4p 3h 440V
- vernickelte Kontakte
- mit DIN Schiene und Klappfenster für 5 Module
- 3 x M25
- mit mechanischer Verriegelung
- abschließbar mit Vorhängeschloss

IP67 wasserdicht



76242-3

VPE: 1

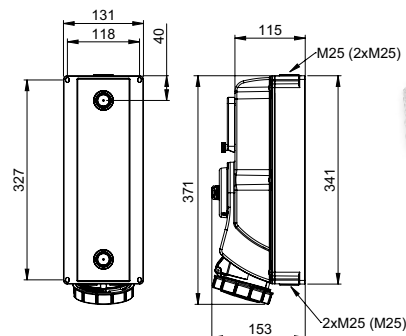

- stabile Ausführung für Wandmontage
- vernickelte Kontakte
- Serie 76/78... mit Sichtfenster für 5 Automaten-einheiten mit Kappen-Einbaumaß: 45mm
- mechanische Verriegelung:  
nach dem Stecken und Einschalten ist der **Stecker verriegelt**  
nach dem Ausschalten und Ziehen des Steckers ist der **Schalter verriegelt**
- alle Komponenten sind am Unterteil montiert
- **großer Anschlussraum**
- Verdrahtung durchschleifbar
- anschlussfertig verdrahtet
- im ausgeschalteten Zustand abschließbar mit Vorhängeschloss (40 mm)

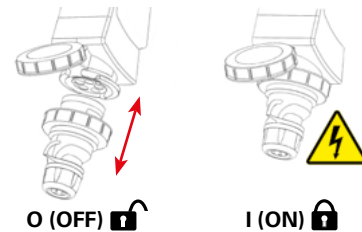

Genauere Beschreibung siehe ab Seite 106 "Abschaltbare Wanddosen".





## CARAVAN STECKVORRICHTUNGEN



## Caravan Steckvorrichtungen

PCE Caravan Steckvorrichtungen sind optimal geeignet für Camping, Caravan und Marine.

- ✓ 16A, 3-polig, 6h, 230V
- ✓ Schutzart IP44
- ✓ Kontakte: **Messing** oder **vernickelte Kontakte**
- ✓ **robuste Bauart**
- ✓ **verschiedene Ausführungen**

### Caravan Produkte

- Stecker und Kupplungssteckdose
- Anbausteckdose absperrbar
- Wandgerätestecker
- Winkelstecker, Winkelkupplung
- Adapter, Adapterleitungen
- Verteilerprodukte
- Energiesäulen (siehe Seite 312)



# Caravan Steckvorrichtungen



## Caravan Stecker **SHARK**

- 16A 3p 230V
- Kontakte: Messing
  - für vernickelte Kontakte fügen Sie ein "v" an, z.B.: 013-6v
- technische Daten siehe Stecker Seite 18

**IP44** spritzwassergeschützt

**013-6**

VPE: 10

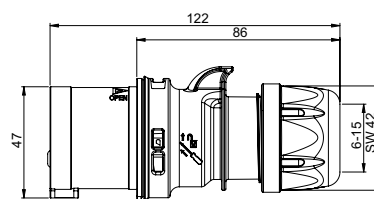

## Caravan Wandgerätestecker

- 16A 3p 230V
- Kontakte: Messing
  - für vernickelte Kontakte fügen Sie ein "v" an, z.B.: 513-6dv
- mit selbstschließendem Klappdeckel
- technische Daten siehe Wandgerätestecker Seite 26

**IP44** spritzwassergeschützt

**513-6d**

VPE: 10

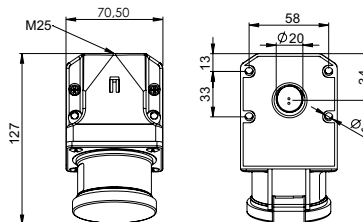

Höhe= 92mm  
Neigung= 15°



## Caravan Kupplungssteckdose **SHARK**

- 16A 3p 230V
- Kontakte: Messing
  - für vernickelte Kontakte fügen Sie ein "v" an, z.B.: 213-6v
- technische Daten siehe Kupplungssteckdose Seite 52

**IP44** spritzwassergeschützt

**213-6**

VPE: 10

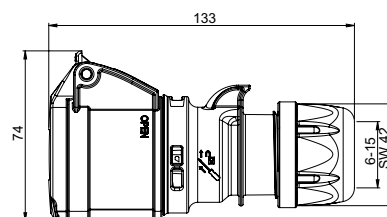

## Caravan Winkelkupplung

- 16A 3p 230V
- Kontakte: Messing

**IP44** spritzwassergeschützt

**8213-6**

VPE: 10

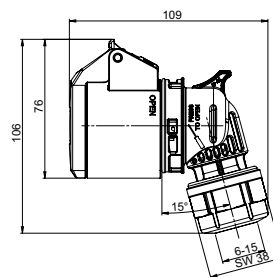

## Anbausteckdose mit Hilfskontaktschalter



- mit Hilfskontaktschalter
- Anbausteckdose mit Schraubklemmen
- Gehäusematerial: PA6
- Flansch 70 x 85mm - Lochabstand 50 x 56 mm
- Kontakte: Messing
  - für vernickelte Kontaktausführung fügen Sie ein „v“ an. z.B.: 413-6hv

**IP44/54** spritzwassergeschützt

**413-6h**

VPE: 10

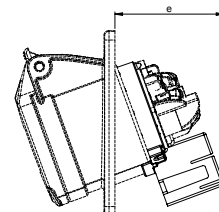

weitere Ausführungen und technische Daten siehe Seite 92

## Anbausteckdose absperribar

- 16A 3p 230V
- Flansch 62 x 68- Lochabstand 47 x 47 mm
- absperribar mit Vorhängeschloss

**IP44** spritzwassergeschützt

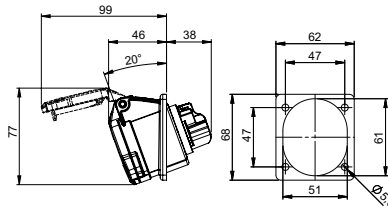

**413-6f66**

VPE: 10



## Caravan Adapter

- Schutzkontaktsteckdose österr./deutsch System
- auch mit franz./belg. und britischer Schutzkontaktsteckdose erhältlich
- vernickelte Kontakte

**IP44** spritzwassergeschützt

### Eingang:

CEE-Stecker 16A 3p 230V

### Ausgang:

1 Schutzkontaktsteckdose 16A 2p+E 250V

**9433100\***

VPE: 10



## Caravan Adapterleitung

- 16A 3p 230V

**IP44** spritzwassergeschützt

80cm H07RN-F 3G1,5 mit CEE-Stecker 16A 3p 230V und Vollgummi-Schutzkontaktkupplung (österr./deutsch. System) mit Deckel 16A 2p+E 250V

**9007**

VPE: 10



80cm H07RN-F 3G1,5 mit CEE-Stecker 16A 3p 230V und Gummi-Schutzkontaktkupplung (franz./belg. System) mit Deckel 16A 2p+E 250V

**900726**

VPE: 10

## Caravan Kombination Baureihe St. Anton 6F

**IP44** spritzwassergeschützt

### Eingang:

1,5m H07RN-F 3G1,5 mit CEE-Stecker 16A 3p 230V

### Ausgang:

1 Schutzkontaktsteckdose 16A 2p+E 250V

### Absicherung:

1 FI 25A/2/0,03A /Typ A 25AT

**9439125**

VPE: 1



Symbolbild

\* Exportausführung (Verwendung in Österreich und Deutschland nicht zulässig)



# Mehrfachsteckdosen

## T-Connect 2-Wegekupplung mit CEE-Stecker



- Bestückung:**
- 1 CEE-Stecker 16A 3p 6h
  - 2 CEE-Dosen 16A 3p 6h

**IP44** spritzwassergeschützt  
**IP67** wasserdicht

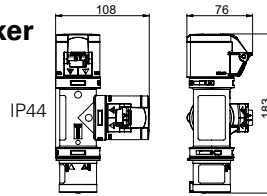

**IP44** 94325103\*

**IP67** 94326103\*

VPE: 10

## T-Connect 2-Wegekupplung m. Kabeleinlass



- Bestückung:**
- 1 Kabeleinlass mit Zugentlastung (Klemmleiste max. 3x2,5mm<sup>2</sup>)
  - 2 CEE-Dosen 16A 3p 6h

**IP44** spritzwassergeschützt  
**IP67** wasserdicht

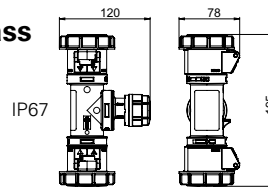

**IP44** 94325102

**IP67** 94326102

VPE: 10

## Mehrfachsteckdose



- vernickelte Kontakte
- auch in 110V erhältlich

**IP44** spritzwassergeschützt  
**IP67** wasserdicht

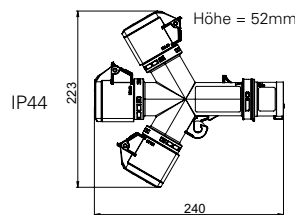

**Eingang:**

1 CEE-Stecker 16A 3p 230V

**Ausgang:**

3 CEE-Steckdosen 16A 3p 230V

**IP44** 9432000\*

**IP67** 9432001\*

VPE: 5

## Mehrfachsteckdose



- vernickelte Kontakte
- auch mit franz./belg., dänischer u. britischer Schutzkontaktsteckdose erhältlich

**IP44** spritzwassergeschützt

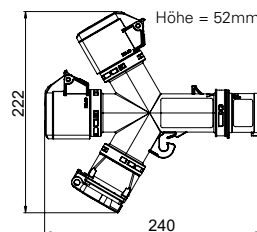

**Eingang:**

1 CEE-Stecker 16A 3p 230V

**Ausgang:**

2 CEE-Steckdosen 16A 3p 230V  
1 Schutzkontaktsteckdose 16A 250V

**IP44** 9432004\*

VPE: 5

## Mehrfachsteckdose

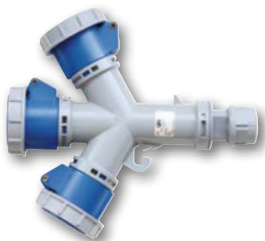

- vernickelte Kontakte
- auch in 110V erhältlich

**IP44** spritzwassergeschützt  
**IP67** wasserdicht

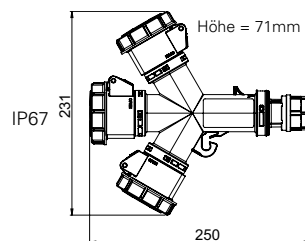

**Eingang:**

1 Twist Kabelverschraubung vorverdrahtet auf Klemmen

**Ausgang:**

3 CEE-Steckdosen 16A 3p 230V

**IP44** 9432006

**IP67** 9432007

VPE: 5

## Mehrfachsteckdose



- vernickelte Kontakte
- auch in 110V erhältlich

**IP44** spritzwassergeschützt  
**IP67** wasserdicht

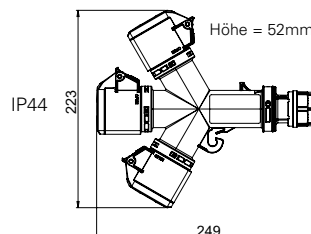

**Eingang:**

1,5m Kabel mit Stecker 16A 3p 230V

**Ausgang:**

3 CEE-Steckdosen 16A 3p 230V

**IP44** 9432002

**IP67** 9432003

VPE: 5

\* Exportausführung (Verwendung in Österreich und Deutschland nicht zulässig!)- weitere Versionen auf Anfrage

# Mehrfachsteckdosen und Adapter

## Adapter

### CEE-Stecker 16A 3p / Schutzkontaktsteckdose

- auch mit franz./belg., dänischer u. britischer Schutzkontaktsteckdose erhältlich
- vernickelte Kontakte

**IP44** spritzwassergeschützt

**Eingang:**  
1 CEE-Stecker  
16A 3p 230V

**Ausgang:**  
1 Schutzkontaktsteckdose 16A 250V

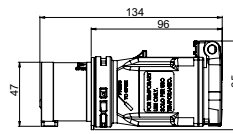

Höhe = 52mm



- deutsch **9433100\***
- franz./belg. **9433101\***
- dänisch **9433102\***
- britisch **9433103\***

VPE: 10



9433101\*



9433103\*

## Multi-Adapter

### CEE-Stecker 16A 3p / Schutzkontaktsteckdose italienisch

**IP20**

**Eingang:**  
1 CEE-Stecker 16A 3p 230V

**Ausgang:**  
2 italienische Steckdosen P17/11  
1 italienische Steckdose P30/17

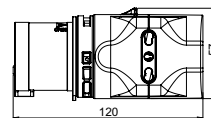

Höhe = 53mm

**9433170\***

VPE: 10



## Adapter

### CEE-Stecker 16A 5p / Schutzkontaktsteckdose

- auch mit franz./belg., dänischer u. britischer Schutzkontaktsteckdose erhältlich
- vernickelte Kontakte

**IP44** spritzwassergeschützt

**Eingang:**  
1 CEE-Stecker 16A 5p 400V

**Ausgang:**  
1 Schutzkontaktsteckdose 16A 250V

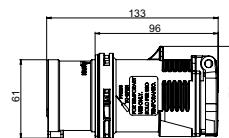

Höhe = 66mm

**9433020\***

VPE: 10



\* Exportausführung (Verwendung in Österreich und Deutschland nicht zulässig!) - weitere Versionen auf Anfrage





## SCHUTZKONTAKT- STECKVORRICHTUNGEN

## Schutzkontaktsteckvorrichtungen / Zubehör

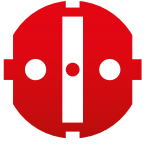

Seite

**Schutzkontaktsteckdosen**  
S-NOVA / P-NOVA plus

158



**Datenanbaudose CAT.6A (RJ45)**  
Zubehör für Schutzkontaktsteckdosen

172



**Schutzkontaktsteckvorrichtungen IP66/68**  
Nautilus - druckwasserdicht

174



**TAURUS2**  
Stecker- und Kupplungssysteme

180



**TOPTAURUS2**  
Stecker- und Kupplungssysteme

186



## Systeme in EUROPA

Die Schutzkontaktsteckdosen von PCE überzeugen durch ihre äußerst robuste Bauart aus hochwertigem Polyamid. Eine große Anzahl an Variationsmöglichkeiten garantieren ein perfektes Produkt für alle Einsatzbereiche.

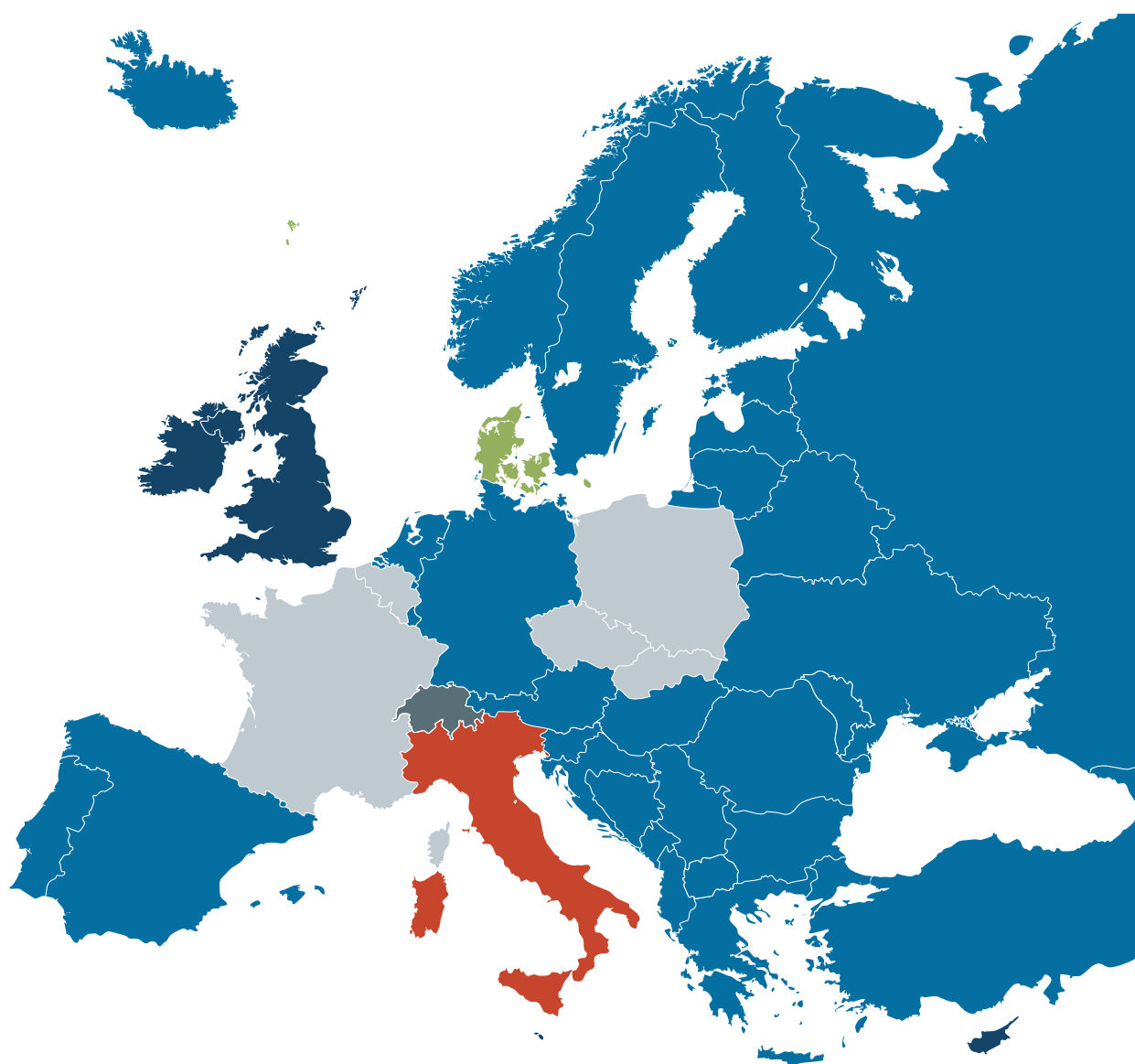

**Typ F**



öster./deutsch. System

**Typ E**



franz./belg. System

**Typ G**



britisches System

**Typ L**



italienisches System

**Typ J**



Schweizer System

**Typ K**



dänisches System





## Volle Flexibilität:

- |    |  |
|----|--|
| 01 | <b>System</b><br>österreich./deutsch oder französisch/belgisch |
| 02 | <b>Flanschgröße</b><br>50x50 / 70x70 / 75x75 mm                |
| 03 | <b>Anschlussstechnik</b><br>rückwärtig / seitlich / schraublos |
| 04 | <b>Rotationsschutter</b>                                       |
| 05 | <b>Dichtrand</b><br>erhöhter Dichtrand                         |
| 06 | <b>Farben</b><br>7 verschiedene Farben                         |

## 01 System - 2 Varianten

**österreich./deutsches System**  
Typ F - mit Schutzleiterbügel



**franz./belg. System**  
Typ E - mit Schutzleiterstift

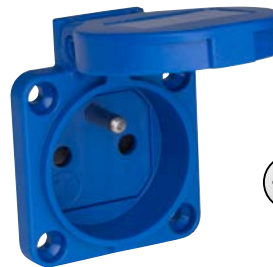

## 02 Flanschgröße - 3 Varianten



**50x50mm**  
Flansch: □ 50x50mm  
Lochabstand: □ 38x38mm



**70x70mm**  
Flansch: □ 70x70mm  
Lochabstand: □ 56x56mm

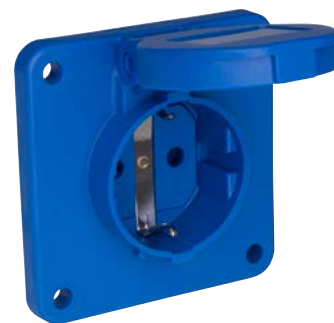

**75x75mm**  
Flansch: □ 75x75mm  
Lochabstand: □ 60x60mm



#### Schraubkontakte

##### Rückwärtiger oder seitlicher Anschluss

- Kombikreuzschlitzschrauben (Typ H, Gr. 2)
- Kontakte geöffnet
- vernickelte Kontakte
- Schraubenverliersicherung
- **alle Leiter durchschleifbar**



##### Rückwärtiger Anschluss

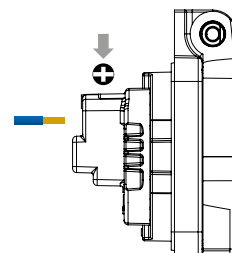

##### Seitlicher Anschluss von oben

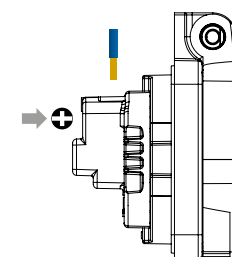

#### Schraublose Kontakte

##### Rückwärtiger Anschluss

- Zugfedertechnologie
- Werkzeuglose Montage (vorgespannter Auslösemechanismus- kein Werkzeug bei Erstanschluss notwendig)
- **alle Leiter durchschleifbar**
- für alle Leiterarten (abisiert) geeignet- auch ohne Endhülse anschließbar\*

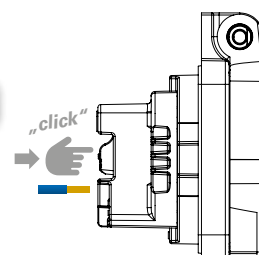

**TURBO** click  
**TERMINAL**

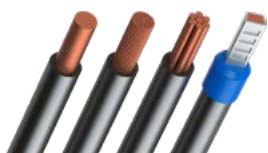

Leiter stecken



Klemme durch Drücken schließen



Fertig!

## 04 Shutter

**Rotationsshutter** (optional)  
für erhöhten Berührungsschutz

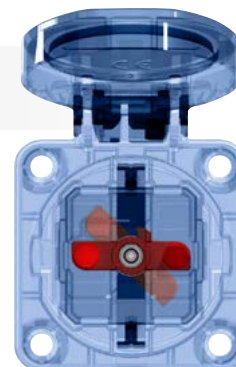

## 05 Dichtrand

**Dichtrand** (optional)  
Schutzkontakt-Steckvorrichtungen für den ortsveränderlichen Einsatz nach DIN VDE 0620-1:2010 und ÖVE/ÖNORM E 8684-2-2:2010  
Beispiele zu ortsveränderlichen Geräten: mobile Stromverteiler und Leitungsroller

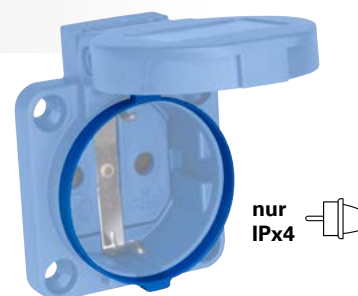

## 06 Farben - 7 Varianten



**e** gelb  
(ähnl. RAL1023)



**r** rot  
(ähnl. RAL3000)



**u** grün  
(ähnl. RAL6018)



**g** grau  
(ähnl. RAL7035)



**w** weiss  
(ähnl. RAL9016)



**s** schwarz  
(ähnl. RAL9005)

**b** blau (ähnl. RAL5017) STANDARD

Auf Anfrage erhältlich (Mindestabnahme 200 Stk.)



### Dichtkontur (zur perfekten Abdichtung)

- Spezielle Dichtkontur in die Flanschgeometrie integriert
- Keine zusätzliche Gummidichtung bei ebenen Auflageflächen notwendig.
- Schutzart **IP54**

Zusätzliche Flanschdichtung (Gummi) optional erhältlich; z.B. bei unebenen oder rauen Untergründen



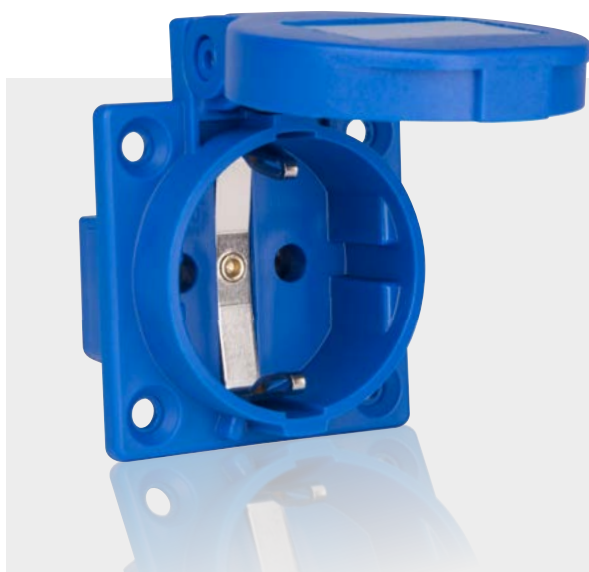

## Produktvorteile:

### minimierter Kontakträger

zum Montieren in sehr engem Umfeld (Kabelrollen)

### hohe Stabilität

durch 1-teiliges Grundgehäuse (auch bei Shutter!)

### robuste Bauart

mittels hochwertigem Polyamid 6

### Flanschgröße 50x50 mm

dünnere Flansch, keine separate Flanschdichtung notwendig

### Lochabstand 38x38 mm

Vierpunkt-Befestigung mit Senkung

- **optimierte Schraubkontakte**
- **offene Kontaktschrauben**
- **großer Klappdeckelöffnungswinkel**  
starker Klappdeckelanpressdruck
- **IP54** spritzwassergeschützt 
- optional: **geprüfte Shutter**  
für alle Typen
- österr./deutsche Ausführungen entsprechen der Norm DIN VDE 0620-1 Februar 2010

### Rotations-shutter

Optional mit Shutter

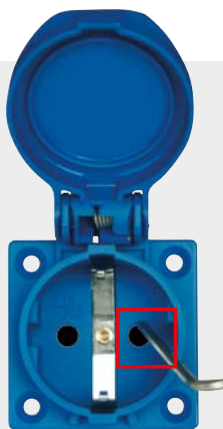

### franz./belg. Ausführung

Erdungstift mit einteiliger Anschlussklemme (auch mit Shutter erhältlich)



### Schraubvarianten

seitlicher Anschluss



rückwärtiger Anschluss

# Schutzkontakt Anbausteckdosen

## Abmessungen S-NOVA:

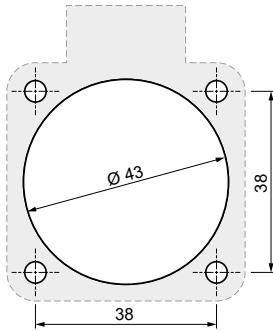

Flansch: 50x50 mm

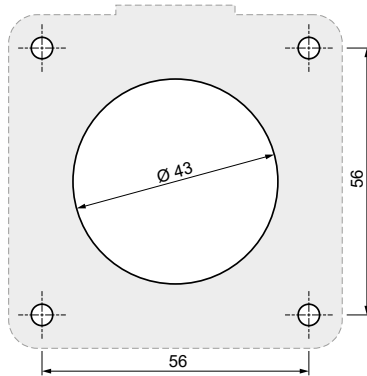



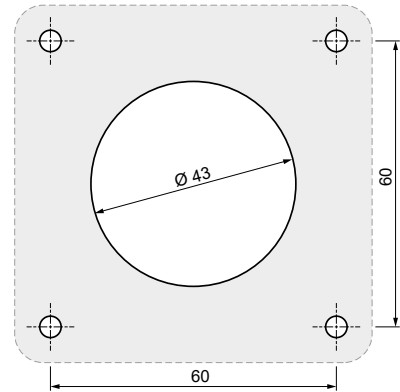

Flansch: 70x70 mm

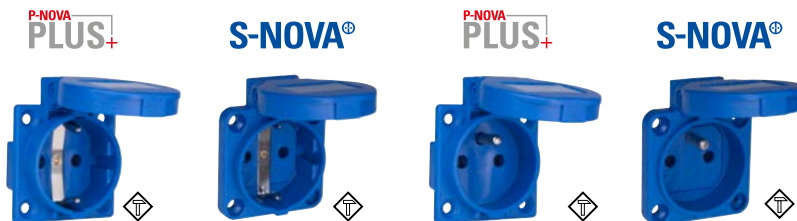

Flansch: 75x75 mm

## Versionen: Flansch 50x50



Anschlussvarianten	östr./deutsch. System  		franz./belg. System  	
<b>Schraubkontakt</b> rückwärtiger Anschluss	<b>1050-0b</b>	<b>105-0b</b>	<b>1040-0b</b>	<b>104-0b</b>
inkl. Shutter	<b>1050-0bc</b>	<b>105-0bc</b>	<b>1040-0bc</b>	<b>104-0bc</b>
inkl. Dichtrand*	<b>1050-0bw</b>	<b>105-0bw</b>		
<b>Schraubkontakt</b> seitlicher Anschluss	<b>1050-0bs</b>	<b>105-0bs</b>	<b>1040-0bs</b>	<b>104-0bs</b>
inkl. Shutter	<b>1050-0bsc</b>	<b>105-0bsc</b>	<b>1040-0bsc</b>	<b>104-0bsc</b>
inkl. Dichtrand*	<b>1050-0bsw</b>	<b>105-0bsw</b>		
<b>Schraublos</b> rückwärtiger Anschluss		<b>109-0b</b>		<b>108-0b</b>
inkl. Shutter		<b>109-0bc</b>		<b>108-0bc</b>
inkl. Dichtrand*		<b>109-0bw</b>		

\*Schutzkontakt-Steckvorrichtungen für den ortsveränderlichen Einsatz unterliegen der Norm DIN VDE 0620-1:2010 und ÖVE/ÖNORM E 8684-2-2:2010



# Schutzkontaktsteckvorrichtungen Anbausteckdosen – nach österr./deutschem System

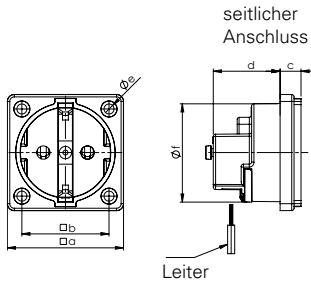

## Schutzkontaktdose nach österr./deutschem System

• STANDARD •	
16 Amp	
Pole	2P + E
Flansch a [mm]	50
Lochabstand b [mm]	37,5
c [mm]	9
d [mm]	29
e [mm]	4,3
f [mm]	43
Leitung flexibel [mm <sup>2</sup> ]	1 - 2x2,5
Leitung eindrätig [mm <sup>2</sup> ]	1 - 2x2,5
Kontaktschrauben [Ncm]	80
Gewicht [g]	34

- mit Schraubkontakt
- Gehäusematerial: PA6
- Kontakte: vernickelte Kontakte

IP20

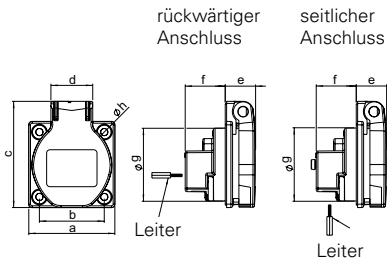

## Schutzkontaktdose nach österr./deutschem System

• STANDARD •	
16 Amp	
Pole	2P + E
Flansch a [mm]	50
Lochabstand b [mm]	38
c [mm]	62
d [mm]	25
e [mm]	18
f [mm]	24
g [mm]	43
h [mm]	4,2
Leitung flexibel [mm <sup>2</sup> ]	1 - 2x2,5
Leitung eindrätig [mm <sup>2</sup> ]	1 - 2x2,5
Kontaktschrauben [Ncm]	80
Gewicht [g]	45

- mit Schraubkontakt
- Gehäusematerial: PA6
- Kontakte: vernickelte Kontakte

IP54 spritzwassergeschützt

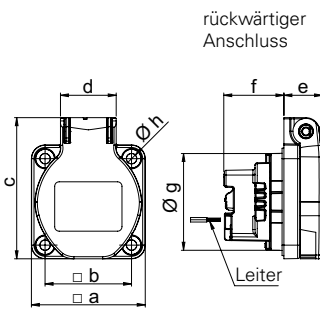

## Schutzkontaktdose nach österr./deutschem System

• STANDARD •	
16 Amp	
Pole	2P + E
Flansch a [mm]	50
Lochabstand b [mm]	38
c [mm]	62
d [mm]	25
e [mm]	17
f [mm]	26
g [mm]	43
h [mm]	4,5
Leitung flexibel [mm <sup>2</sup> ]	1 - 2x2,5
Leitung eindrätig [mm <sup>2</sup> ]	1 - 2x2,5
Gewicht [g]	46

- schraublose Kontakte
- Gehäusematerial: PA6
- Kontakte: vernickelte Kontakte
- rückwärtiger Anschluss

IP54 spritzwassergeschützt

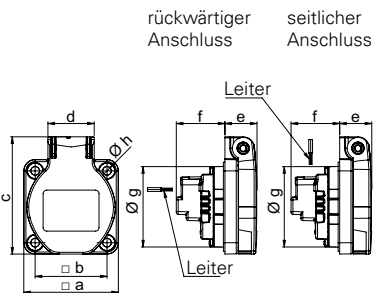

## Schutzkontaktdose nach österr./deutschem System

	• STANDARD •		• SPEZIAL •	
	16 Amp	16 Amp	16 Amp	16 Amp
Pole	2P + E	2P + E	2P + E	2P + E
Flansch a [mm]	50	70	75	75
Lochabstand b [mm]	38	56	60	60
c [mm]	62	72	75	75
d [mm]	25	25	25	25
e [mm]	17	17	21	21
f [mm]	26	26	22	22
g [mm]	43	43	43	43
h [mm]	4,5	5,5	5,5	5,5
Leitung flexibel [mm <sup>2</sup> ]	1 - 2x2,5			
Leitung eindrätig [mm <sup>2</sup> ]	1 - 2x2,5			
Kontaktschrauben [Ncm]	80			
Gewicht [g]	46	51	55	55

- mit Schraubkontakt
- Gehäusematerial: PA6
- Kontakte: vernickelte Kontakte

IP54 spritzwassergeschützt





STANDARD

SPEZIAL

SPEZIAL

250V~

250V~

250V~

50/60Hz  
Flansch  
50x50

50/60Hz  
Flansch  
70x70

50/60Hz  
Flansch  
75x75

Best.Nr.

Best.Nr.

Best.Nr.

PCE

Ampere	Pole	VPE	Abkürzungen / Ausführungen
--------	------	-----	----------------------------

16	3	100	
----	---	-----	--

P-NOVA  
PLUS+

„sc“ seitlicher Anschluss, mit Shutter

10584-0wsc



10584-0wsc

16	3	100	
16	3	100	
16	3	100	
16	3	100	

P-NOVA  
PLUS+

rückwärtiger Anschluss (Standard)

„s“ seitlicher Anschluss

„c“ rückwärtiger Anschluss, mit Shutter

„sc“ seitlicher Anschluss, mit Shutter

1050-0b  
1050-0bs  
1050-0bc  
1050-0bsc



1050-0b

16	3	100	
16	3	100	

S-NOVA®

rückwärtiger Anschluss (Standard)

„c“ mit Shutter

109-0b  
109-0bc

TURBUclick  
TERMINAL



109-0b

16	3	100	
16	3	100	
16	3	100	
16	3	100	

S-NOVA®

rückwärtiger Anschluss (Standard)

„s“ seitlicher Anschluss

„c“ rückwärtiger Anschluss mit Shutter

„sc“ seitlicher Anschluss, mit Shutter

105-0b  
105-0bs  
105-0bc  
105-0bsc

105-7b  
105-7bs  
105-7bc  
105-7bsc

105-8b  
105-8bs  
105-8bc  
105-8bsc



105-0b  
Flansch = 50x50



105-8b  
Flansch = 75x75

Sämtliche Sonderausführungen sind auf Anfrage erhältlich.



**Schutzkontaktsteckvorrichtungen**

**Anbausteckdosen** nach österr./deutschem System (für ortsveränderlichen Einsatz)

rückwärtiger Anschluss      seitlicher Anschluss

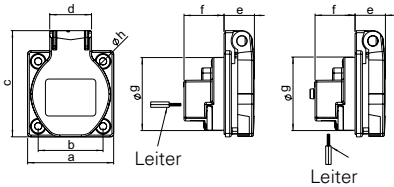

**Schutzkontaktdose nach österr./deutschem System**

• STANDARD •

	16 Amp
<b>Pole</b>	2P + E
<b>Flansch a</b> [mm]	50
<b>Lochabstand b</b> [mm]	38
<b>c</b> [mm]	62
<b>d</b> [mm]	25
<b>e</b> [mm]	22
<b>f</b> [mm]	24
<b>g</b> [mm]	43
<b>h</b> [mm]	4,2
<b>Leitung flexibel</b> [mm <sup>2</sup> ]	1 - 2x2,5
<b>Leitung eindrätig</b> [mm <sup>2</sup> ]	1 - 2x2,5
<b>Kontaktschrauben</b> [Ncm]	80
<b>Gewicht</b> [g]	45

- mit Dichtrand
- mit Schraubkontakt
- Gehäusematerial: PA6
- Kontakte: vernickelte Kontakte

**IP54** spritzwassergeschützt

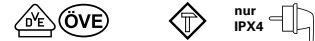

rückwärtiger Anschluss

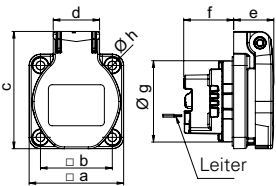

**Schutzkontaktdose nach österr./deutschem System**

• STANDARD •

	16 Amp
<b>Pole</b>	2P + E
<b>Flansch a</b> [mm]	50
<b>Lochabstand b</b> [mm]	38
<b>c</b> [mm]	62
<b>d</b> [mm]	25
<b>e</b> [mm]	21
<b>f</b> [mm]	26
<b>g</b> [mm]	43
<b>h</b> [mm]	4,5
<b>Leitung flexibel</b> [mm <sup>2</sup> ]	1 - 2x2,5
<b>Leitung eindrätig</b> [mm <sup>2</sup> ]	1 - 2x2,5
<b>Gewicht</b> [g]	44

- mit Dichtrand
- schraublose Kontakte
- Gehäusematerial: PA6
- Kontakte: vernickelte Kontakte
- rückwärtiger Anschluss

**IP54** spritzwassergeschützt

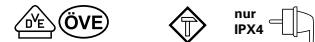

rückwärtiger Anschluss      seitlicher Anschluss

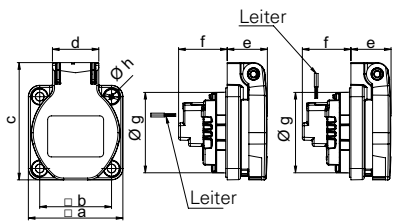

**Schutzkontaktdose nach österr./deutschem System**

• STANDARD •      • SPEZIAL •

	16 Amp		16 Amp	
	2P + E	2P + E	2P + E	2P + E
<b>Pole</b>	2P + E	2P + E	2P + E	2P + E
<b>Flansch a</b> [mm]	50	70	75	75
<b>Lochabstand b</b> [mm]	38	56	60	60
<b>c</b> [mm]	62	72	75	75
<b>d</b> [mm]	25	25	25	25
<b>e</b> [mm]	21	21	21	21
<b>f</b> [mm]	26	26	26	26
<b>g</b> [mm]	43	43	43	43
<b>h</b> [mm]	4,5	5,5	5,5	5,5
<b>Leitung flexibel</b> [mm <sup>2</sup> ]	1 - 2x2,5			
<b>Leitung eindrätig</b> [mm <sup>2</sup> ]	1 - 2x2,5			
<b>Kontaktschrauben</b> [Ncm]	80			
<b>Gewicht</b> [g]	46	51	52	52

- mit Dichtrand
- mit Schraubkontakt
- Gehäusematerial: PA6
- Kontakte: vernickelte Kontakte

**IP54** spritzwassergeschützt

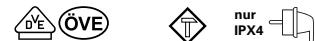

■ ■ Schutzkontakt-Steckvorrichtungen für den ortsveränderlichen Einsatz unterliegen der Norm DIN VDE 0620-1:2010 und ÖVE/ÖNORM E 8684-2-2:2010 (Stecker und Steckdosen für den Hausgebrauch und ähnliche Anwendungen).  
Beispiele zu ortsveränderlichen Geräten: mobile Stromverteiler und Leitungsroller

Anmerkung: Ausführung für Deutschland und Österreich





# Schutzkontaktsteckvorrichtungen Anbausteckdosen - nach franz./belg. System

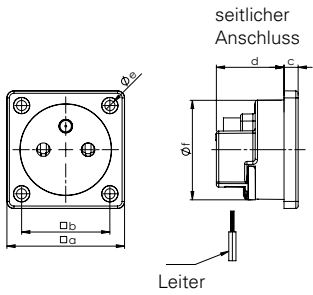

## Schutzkontaktdose nach franz./belg. System

• STANDARD •	
16 Amp	
<b>Pole</b>	2P + E
<b>Flansch a</b> [mm]	50
<b>Lochabstand b</b> [mm]	37,5
<b>c</b> [mm]	6
<b>d</b> [mm]	29
<b>e</b> [mm]	4,3
<b>f</b> [mm]	43
<b>Leitung flexibel</b> [mm <sup>2</sup> ]	1 - 2x2,5
<b>Leitung eindrätig</b> [mm <sup>2</sup> ]	1 - 2x2,5
<b>Kontaktschrauben</b> [Ncm]	80
<b>Gewicht</b> [g]	34

- mit Schraubkontakt
- Gehäusematerial: PA6
- Kontakte: vernickelte Kontakte

**IP20**

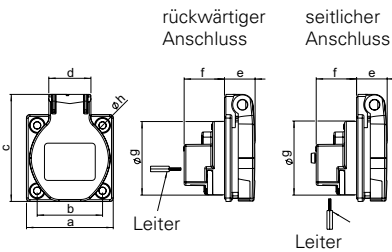

## Schutzkontaktdose nach franz./belg. System

• STANDARD •	
16 Amp	
<b>Pole</b>	2P + E
<b>Flansch a</b> [mm]	50
<b>Lochabstand b</b> [mm]	38
<b>c</b> [mm]	62
<b>d</b> [mm]	25
<b>e</b> [mm]	18
<b>f</b> [mm]	24
<b>g</b> [mm]	43
<b>h</b> [mm]	4,2
<b>Leitung flexibel</b> [mm <sup>2</sup> ]	1 - 2x2,5
<b>Leitung eindrätig</b> [mm <sup>2</sup> ]	1 - 2x2,5
<b>Kontaktschrauben</b> [Ncm]	80
<b>Gewicht</b> [g]	45

- mit Schraubkontakt
- Gehäusematerial: PA6
- Kontakte: vernickelte Kontakte

**IP54** spritzwassergeschützt

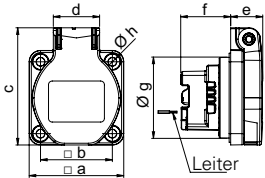

## Schutzkontaktdose nach franz./belg. System

• STANDARD •	
16 Amp	
<b>Pole</b>	2P + E
<b>Flansch a</b> [mm]	50
<b>Lochabstand b</b> [mm]	38
<b>c</b> [mm]	62
<b>d</b> [mm]	25
<b>e</b> [mm]	17
<b>f</b> [mm]	26
<b>g</b> [mm]	43
<b>h</b> [mm]	4,5
<b>Leitung flexibel</b> [mm <sup>2</sup> ]	1 - 2x2,5
<b>Leitung eindrätig</b> [mm <sup>2</sup> ]	1 - 2x2,5
<b>Gewicht</b> [g]	43

- schraublose Kontakte
- Gehäusematerial: PA6
- Kontakte: vernickelte Kontakte
- rückwärtiger Anschluss

**IP54** spritzwassergeschützt

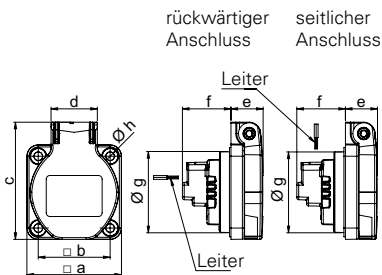

## Schutzkontaktdose nach franz./belg. System

	• STANDARD •		• SPEZIAL •	
	16 Amp		16 Amp	
<b>Pole</b>	2P + E	2P + E	2P + E	2P + E
<b>Flansch a</b> [mm]	50	70	75	75
<b>Lochabstand b</b> [mm]	38	56	60	60
<b>c</b> [mm]	62	72	75	75
<b>d</b> [mm]	25	25	25	25
<b>e</b> [mm]	17	17	17	17
<b>f</b> [mm]	26	26	26	26
<b>g</b> [mm]	43	43	43	43
<b>h</b> [mm]	4,5	5,5	5,5	5,5
<b>Leitung flexibel</b> [mm <sup>2</sup> ]	1 - 2x2,5			
<b>Leitung eindrätig</b> [mm <sup>2</sup> ]	1 - 2x2,5			
<b>Kontaktschrauben</b> [Ncm]	80		51	
<b>Gewicht</b> [g]	45	50	51	

- mit Schraubkontakt
- Gehäusematerial: PA6
- Kontakte: vernickelte Kontakte

**IP54** spritzwassergeschützt



STANDARD	SPEZIAL	SPEZIAL
250V~	250V~	250V~
50/60Hz Flansch 50x50	50/60Hz Flansch 70x70	50/60Hz Flansch 75x75
Best.Nr.	Best.Nr.	Best.Nr.

# PCE

Ampere  
Pole  
VPE  
Abkürzungen / Ausführungen

16	3	100
----	---	-----

**P-NOVA  
PLUS+**

„s“ seitlicher Anschluss  
Farbe: weiss

10484-0ws



10484-0ws

16	3	100
16	3	100
16	3	100
16	3	100

**P-NOVA  
PLUS+**

rückwärtiger Anschluss (Standard)

„s“ seitlicher Anschluss

„c“ mit Shutter

„sc“ seitlicher Anschluss, mit Shutter

1040-0b  
1040-0bs  
1040-0bc  
1040-0bsc



1040-0b

16	3	100
16	3	100

**S-NOVA®**

rückwärtiger Anschluss (Standard)

„c“ mit Shutter

108-0b  
108-0bc



**TURBOclick  
TERMINAL**



108-0b

16	3	100
16	3	100
16	3	100
16	3	100

**S-NOVA®**

rückwärtiger Anschluss (Standard)

„s“ seitlicher Anschluss

„c“ mit Shutter

„sc“ seitl. Anschluss, mit Shutter

104-0b  
104-0bs  
104-0bc  
104-0bsc



104-7b  
104-7bs  
104-7bc  
104-7bsc

104-8b  
104-8bs  
104-8bc  
104-8bsc



104-0b  
Flansch = 50x50

Sämtliche Sonderausführungen sind auf Anfrage erhältlich.

Information icons: i, electrical symbols, NF logo, game controller, lightbulb, car, hash symbol.

# Schutzkontaktsteckvorrichtungen

## Anbausteckdosen - nach dänischem, englischem und Schweizer System

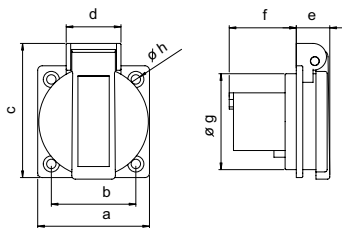

### Schutzkontaktdose nach dänischem System

	16 Amp
<b>Pole</b>	2P + E
<b>a</b> [mm]	50
<b>b</b> [mm]	38
<b>c</b> [mm]	60
<b>d</b> [mm]	24,5
<b>e</b> [mm]	15
<b>f</b> [mm]	30
<b>g</b> [mm]	43
<b>h</b> [mm]	4,2
<b>Gewicht</b> [g]	42

- mit Schraubkontakt
- Gehäusematerial: PA6
- Kontakte: vernickelte Kontakte

**IP54** spritzwassergeschützt

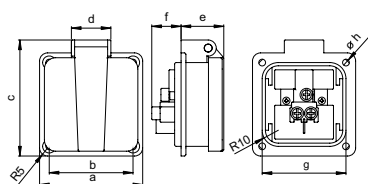

### Schutzkontaktdose nach britischem System

	13 Amp	13 Amp
<b>Pole</b>	2P + E	2P + E
<b>a</b> [mm]	64	50
<b>b</b> [mm]	52	38
<b>c</b> [mm]	72	64
<b>d</b> [mm]	25	25
<b>e</b> [mm]	26,5	18
<b>f</b> [mm]	18	22
<b>g</b> [mm]	52	35
<b>h</b> [mm]	4,2	4,5
<b>Gewicht</b> [g]	67	50

- mit Schraubkontakt
- Gehäusematerial: PA6

**IP54** spritzwassergeschützt

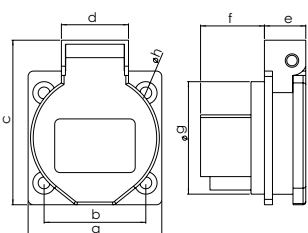

### Schutzkontaktdose nach Schweizer System T13

	10 Amp
<b>Pole</b>	2P + E
<b>a</b> [mm]	50
<b>b</b> [mm]	38
<b>c</b> [mm]	62
<b>d</b> [mm]	29
<b>e</b> [mm]	15
<b>f</b> [mm]	23
<b>g</b> [mm]	42
<b>h</b> [mm]	4,2
<b>Gewicht</b> [g]	42

- mit Schraubkontakt
- Gehäusematerial: PA6
- Kontakte: vernickelte Kontakte

**IP54** spritzwassergeschützt

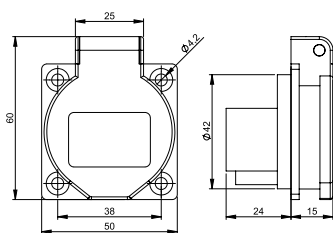

### Schutzkontaktdose nach Schweizer System T23

	16 Amp
<b>Pole</b>	2P + E
<b>a</b> [mm]	50
<b>b</b> [mm]	38
<b>c</b> [mm]	60
<b>d</b> [mm]	25
<b>e</b> [mm]	15
<b>f</b> [mm]	24
<b>g</b> [mm]	42
<b>h</b> [mm]	4,2
<b>Gewicht</b> [g]	42

- mit Schraubkontakt
- Gehäusematerial: PA6
- Kontakte: vernickelte Kontakte

**IP54** spritzwassergeschützt

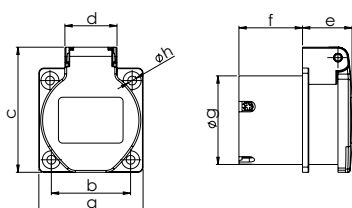

### Schutzkontaktdose nach Schweizer System T25

	16 Amp
<b>Pole</b>	3L + N + PE
<b>a</b> [mm]	50
<b>b</b> [mm]	38
<b>c</b> [mm]	60
<b>d</b> [mm]	25
<b>e</b> [mm]	24
<b>f</b> [mm]	31
<b>g</b> [mm]	43
<b>h</b> [mm]	4,2
<b>Gewicht</b> [g]	64

- mit Schraubkontakt
- Gehäusematerial: PA6
- Kontakte: vernickelte Kontakte
- 250V/400V~ 16A

**IP54** spritzwassergeschützt



250V~

440V~

50/60Hz

50/60Hz

Ampere	Pole	VPE	Abkürzungen / Ausführungen	Best.Nr.	Best.Nr.	
16	3	100	rückwärtiger Anschluss Flansch: 50 x 50	1030-0b	blau	 1030-0b
16	3	100	rückwärtiger Anschluss Flansch: 50 x 50	1030-0s	schwarz	
13	3	100	seitlicher Anschluss Flansch: 64 x 64	1020-0s	schwarz	 1020-5s
13	3	100	seitlicher Anschluss Flansch: 50 x 50	1020-5s	schwarz	
10	3	100	rückwärtiger Anschluss Flansch: 50 x 50	1013-0b	blau	 1013-0b
10	3	100	rückwärtiger Anschluss Flansch: 50 x 50	1013-0s	schwarz	
16	3	100	seitlicher Anschluss Flansch: 50 x 50	1023-0bs	blau	 1023-0bs
16	5	100	rückwärtiger Anschluss Flansch: 50 x 50	1025-0r	rot	 1025-0r



# Schutzkontaktsteckvorrichtungen Anbausteckdosen, Datendose und diverses Zubehör

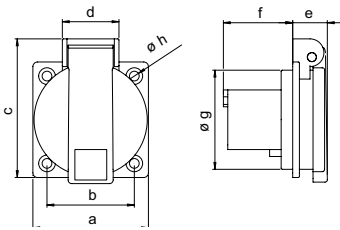

## Schutzkontaktdose nach italienischem System

	16 Amp
<b>Pole</b>	2P + E
<b>a</b> [mm]	50
<b>b</b> [mm]	38
<b>c</b> [mm]	61,5
<b>d</b> [mm]	25,5
<b>e</b> [mm]	14,5
<b>f</b> [mm]	29
<b>g</b> [mm]	43,6
<b>h</b> [mm]	4,2
<b>Gewicht</b> [g]	45

- mit Schraubkontakt
- Gehäusematerial: PA6
- Kontakte: vernickelte Kontakte

**IP54** spritzwassergeschützt

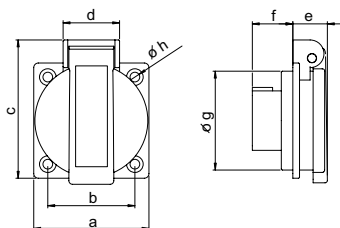

## Schutzkontaktdose nach australischem System

	15 Amp
<b>Pole</b>	2P + E
<b>a</b> [mm]	50
<b>b</b> [mm]	38
<b>c</b> [mm]	62
<b>d</b> [mm]	24,5
<b>e</b> [mm]	17
<b>f</b> [mm]	15
<b>g</b> [mm]	42
<b>h</b> [mm]	4,2
<b>Gewicht</b> [g]	45

- mit Schraubkontakt
- Gehäusematerial: PA6
- Kontakte: messing
- mit Flanschdichtung

**IP54** spritzwassergeschützt

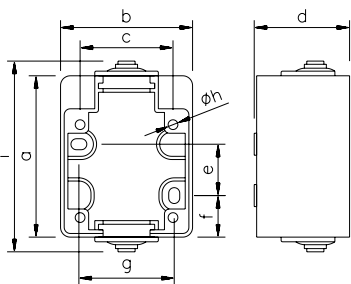

## Aufputzgehäuse

**S-NOVA®** **P-NOVA PLUS+**

### Vorteile auf einen Blick:

- leichtes Montieren durch Langlöcher
- Lochabstände auf Rückseite bemaßt
- Wandabstand durch Nippel
- Leitungseinführung oben und unten
- Entwässerungsloch bei Bedarf

- für Schutzkontaktdose S-NOVA und P-NOVA Plus mit Klappdeckel sowie Flansch 50 x 50 mm
- geeignet auch für Schweizer Dose T23 1023-0bs und für dänische Ausführung 1030-0b
- inkl. Flanschdichtung (d105-05)

**IP44** spritzwassergeschützt

## Flanschdichtung P-NOVA plus und S-NOVA

Flanschdichtung kann bei Bedarf zusätzlich montiert werden (zB. bei unebenen Untergründen)

- Material: Gummi

P-NOVA plus: s=1mm  
• Flansch 50x50mm

S-NOVA: s=1,5mm  
• Flansch 50x50 / 70x70 / 75x75mm

## Schutzabdeckung für P-NOVA plus und S-NOVA

- Abdeckhaube
- Gehäusematerial: PP

## Datenanbaudose mit CAT 6<sub>A</sub> RJ45 Modul

Einbaumodul  
Keystone CAT 6<sub>A</sub>

Einbaumodul  
USB/USB

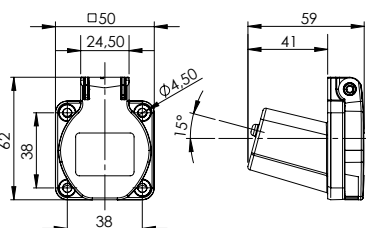

093617



086317









110m-0e

- Datenanbaudose mit Klappdeckel,
- Farbe: gelb
- Gehäusematerial: PA6
- inkl. Gummidichtung mit Kabeleinlass

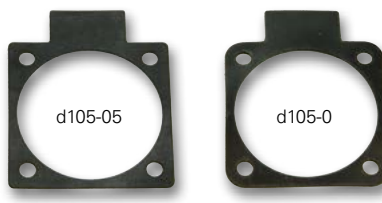
**IP54** spritzwassergeschützt  
(Deckel geschlossen)

- CAT 6<sub>A</sub> Keystone Modul, geschirmt, RJ45 auf LSA-Leisten
- werkzeugfreie Installation, farbcodiert nach EIA/TIA 568 A&B

Ampere	Pole	VPE	Abkürzungen / Ausführungen	Best.Nr.		
16	3	100	rückwärtiger Anschluss Flansch: 50 x 50	1036-0s	schwarz	 1036-0s
15	3	100	rückwärtiger Anschluss Flansch: 50 x 50	1037-0s	schwarz	
		24	Aufputzgehäuse für S-NOVA und P-NOVA+	<b>106-0</b>	blau	 106-0
		24	Aufputzgehäuse für S-NOVA und P-NOVA+	106-0g	grau	
			<b>Einsatzgebiete:</b> Werkstätten, Garagen, Industriebau, Außenwände, Hallen			
			<b>Lieferumfang:</b> Gehäuse, Schrauben, Nippel, Dichtung			
			<b>Flanschdichtung für P-NOVA plus 50x50</b>	<b>d105-05</b>		
			<b>Flanschdichtung für S-NOVA 50x50</b>	<b>d105-0</b>		
			<b>Flanschdichtung für S-NOVA 70x70</b>	<b>d10570</b>		
			<b>Flanschdichtung für S-NOVA 75x75</b>	<b>d10575</b>		
						
						
		100	transparent	<b>ts105</b>		
		1	Datenanbaudose mit Klappdeckel (2x Öffnung) inkl. 2xCAT 6 <sub>A</sub> RJ45 Modul (093617)	<b>12k452-0e</b>	gelb	 12k452-0e
		1	Datenanbaudose mit Klappdeckel (1x Öffnung) leer (ohne Modul)	11om-0e	gelb	
		1	Einbaumodul CAT 6 <sub>A</sub> RJ45	093617		
		1	Einbaumodul USB 2.0 A / USB 2.0 A	086317		

Information icons: i, electrical symbols, P, and #.

**NAUTILUS**



**DRUCKWASSERDICHT  
SCHUTZKONTAKTSTECKVORRICHTUNGEN IP66/68**



# Druckwasserdichte Schutzkontaktsteckvorrichtungen IP66/68

## STECKER / KUPPLUNG

- IP66/68 druckwasserdicht bis 2 bar / 2 h •  für erschwerte Bedingungen • mit/ohne Shutter



österr./deutsches System



belg./franz. System



### Schraubenlose Zugentlastung



- robuste Bauart
- Gehäusematerial PC/ABS
- Deckel/Schutzkappe mit Bajonettverschluss
- kontakttragender Teil PA6, Glühdrahtprüfung 850°C
- offene Kontaktschrauben (Kreuz-Kombischlitzschrauben Typ H, Gr.2)
- vernickelte Schraubkontakte
- elastomere Deckel-/ Schutzkappenanbindung
- Deckelachsen und Montageschrauben in V2A-Qualität
- 2-Schutzleitersystem (Stecker)
- sehr großer Klappdeckel-öffnungswinkel (~160°)
- 2 Farbvarianten:
  - blau (ähnlich RAL5005)
  - bronzegrün (ähnlich RAL6031)
- optional: Verteidigungsgerätenorm VG96926

## ANBAUSTECKDOSE

Schraubkontakte vernickelt, rückwärtiger Anschluss

Dichtung



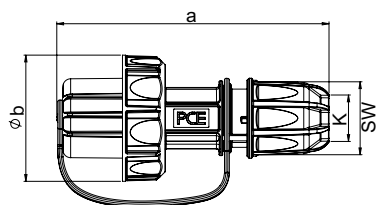

### Schutzkontaktstecker mit Schutzkappe IP66/68

	16 Amp
<b>Pole</b>	2P + E
<b>a</b> [mm]	144
<b>b Ø</b> [mm]	65
<b>K (Kabel Ø)</b> [mm]	6- 19
<b>SW</b> [mm]	38
<b>Leitung flexibel</b> [mm²]	1- 2,5
<b>Kontaktschrauben</b> [Ncm]	80
<b>Gewicht</b> [g]	120

- mit Schraubkontakt
- Gehäusematerial: PC/ABS
- Kontakte: vernickelte Kontakte
- Schutzkappe mit Band
- VG96926 (Verteidigungsgeräte-norm) auf Anfrage!

**IP66/68** druckwasserdicht bis 2 bar / 2h

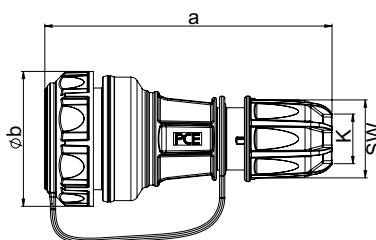

### Schutzkontaktkupplung mit Deckel IP66/68

	16 Amp
<b>Pole</b>	2P + E
<b>a</b> [mm]	140
<b>b Ø</b> [mm]	65
<b>K (Kabel Ø)</b> [mm]	6- 19
<b>SW</b> [mm]	38
<b>Leitung flexibel</b> [mm²]	1- 2,5
<b>Kontaktschrauben</b> [Ncm]	80
<b>Gewicht</b> [g]	140

- mit Schraubkontakt
- Gehäusematerial: PC/ABS
- Kontakte: vernickelte Kontakte
- Deckel mit Band
- VG96926 (Verteidigungsgeräte-norm) auf Anfrage!

**IP66/68** druckwasserdicht bis 2 bar / 2h

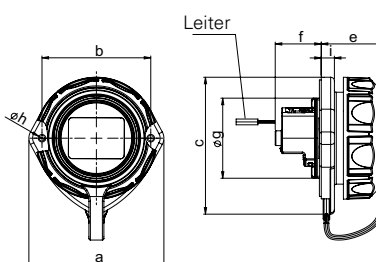

### Anbausteckdose oval mit Deckelband IP66/68

	16 Amp
<b>Pole</b>	2P + E
<b>a</b> [mm]	72
<b>b</b> [mm]	58
<b>c</b> [mm]	75
<b>e</b> [mm]	36
<b>f</b> [mm]	25
<b>g</b> [mm]	43
<b>h</b> [mm]	4
<b>i</b> [mm]	7
<b>Leitung flexibel</b> [mm²]	1- 2x2,5
<b>Leitung eindrätig</b> [mm²]	1- 2x2,5
<b>Kontaktschrauben</b> [Ncm]	80
<b>Gewicht</b> [g]	87

- mit Schraubkontakt
- Gehäusematerial: PC/ABS
- Kontakte: vernickelte Kontakte
- rückwärtiger Anschluss
- 2-Punkt-Befestigung
- VG96926 (Verteidigungsgeräte-norm) auf Anfrage!

**IP66/68** druckwasserdicht bis 2 bar / 2h

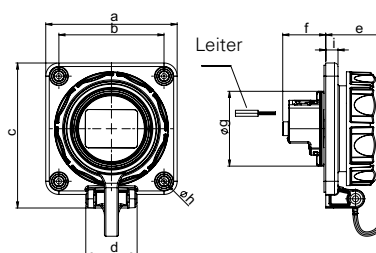

### Anbausteckdose 75x75mm mit Deckelband IP66/68

	16 Amp
<b>Pole</b>	2P + E
<b>a</b> [mm]	75
<b>b</b> [mm]	60
<b>c</b> [mm]	84
<b>d</b> [mm]	30
<b>e</b> [mm]	36
<b>f</b> [mm]	25
<b>g</b> [mm]	43
<b>h</b> [mm]	5,5
<b>i</b> [mm]	7
<b>Leitung flexibel</b> [mm²]	1- 2x2,5
<b>Leitung eindrätig</b> [mm²]	1- 2x2,5
<b>Kontaktschrauben</b> [Ncm]	80
<b>Gewicht</b> [g]	101

- mit Schraubkontakt
- Gehäusematerial: PC/ABS
- Kontakte: vernickelte Kontakte
- rückwärtiger Anschluss
- 4-Punkt-Befestigung
- VG96926 (Verteidigungsgeräte-norm) auf Anfrage!

**IP66/68** druckwasserdicht bis 2 bar / 2h



Ampere	Pole	VPE	Abkürzungen / Ausführungen	250V~	250V~
				50/60Hz blau	50/60Hz bronzegrün
				Best.Nr.	Best.Nr.

			<b>nach österr./deutsch. System + nach franz./belg. System</b>			
16	3	10	2-Schutzleitersystem			 20051-b  20051-u

16	3	10	<b>nach österr./deutsch. System</b>			
			ohne Shutter		20251-b	20251-u
16	3	10	mit Shutter		20251-bc	20251-uc
			<b>nach franz./belg. System</b>			
16	3	10	ohne Shutter		20241-b	20241-u
16	3	10	mit Shutter		20241-bc	20241-uc

			<b>nach österr./deutscher System</b>			
16	3	10	rückw. Anschluss		20351-9b	20351-9u
16	3	10	rückw. Anschluss, mit Shutter		20351-9bc	20351-9uc
			<b>nach franz./belg. System</b>			
16	3	10	rückw. Anschluss		20341-9b	20341-9u
16	3	10	rückw. Anschluss, mit Shutter		20341-9bc	20341-9uc

			<b>nach österr./deutsch. System</b>			
16	3	10	rückw. Anschluss		20351-8b	20351-8u
16	3	10	rückw. Anschluss, mit Shutter		20351-8bc	20351-8uc
			<b>nach franz./belg. System</b>			
16	3	10	rückw. Anschluss		20341-8b	20341-8u
16	3	10	rückw. Anschluss, mit Shutter		20341-8bc	20341-8uc



## druckwasserdichte Schutzkontaktsteckdose IP66/68

### Anbausteckdose 75x75mm mit Klappdeckel IP66/68

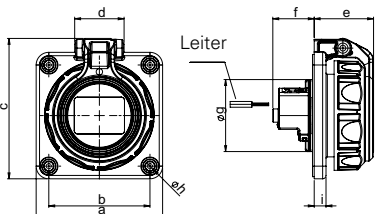

	16 Amp
Pole	2P + E
a [mm]	75
b [mm]	60
c [mm]	84
d [mm]	30
e [mm]	36
f [mm]	25
g [mm]	43
h [mm]	5,5
i [mm]	7
Leitung flexibel [mm <sup>2</sup> ]	1 - 2x2,5
Leitung eindrätig [mm <sup>2</sup> ]	1 - 2x2,5
Kontaktschrauben [Ncm]	80
Gewicht [g]	105

- mit Schraubkontakt
- Gehäusematerial: PC/ABS
- Kontakte: vernickelte Kontakte
- rückwärtiger Anschluss
- 4-Punkt-Befestigung

**IP66/68** druckwasserdicht  
bis 2 bar / 2h



### Wandgehäuse für Anbausteckdose 75x75mm IP66/68

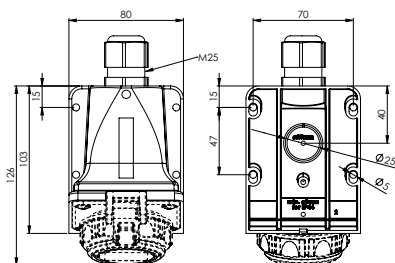

Montagebeispiel:



- für Flanschgröße 75x75mm
- Gehäusematerial: PA6
- 4-Punkt-Befestigung
- inkl. Befestigungsschrauben
- inkl. Kabelverschraubung M25



### Aufputzgehäuse für Anbausteckdose 75x75mm IP66/68

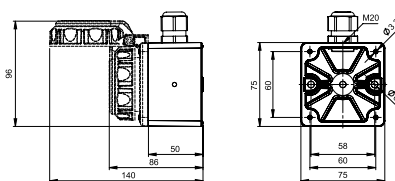

Montagebeispiel:



- für Flanschgröße 75x75mm
- Gehäusematerial: PA6
- 2-Punkt-Befestigung getrennt vom Anschlussraum
- inkl. Befestigungsschrauben
- inkl. Kabelverschraubung M20

### ■ Öffnen und Schließen:

Beim Öffnen des Klappdeckels, rastet dieser in einer vordefinierten Position ein, welche verhindert, dass der Deckel beim Schließen in einer halboffenen Lage (Fig.1) am Gehäuse angelehnt wird. Die Verrastung ist akustisch sehr gut wahrnehmbar.

Des Weiteren ist das Beschriftungsfeld ein zusätzlicher Hinweis für einen nicht druckwasserdicht verschlossenen Deckel.

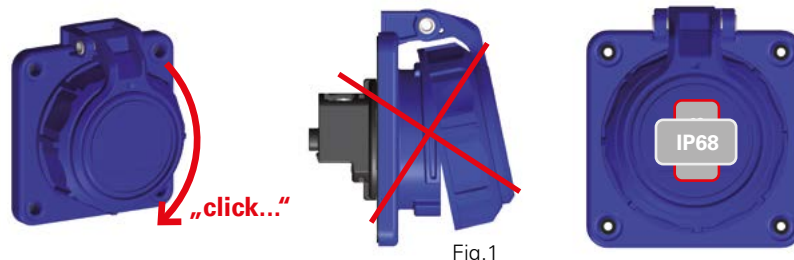

Fig.1

Beschriftungsfeld horizontal => Deckel druckwasserdicht verschlossen

IP68

Beschriftungsfeld vertikal oder schief => Deckel nicht druckwasserdicht verschlossen

IP68

Ampere	Pole	VPE	Abkürzungen / Ausführungen	250V~	250V~
				50/60Hz blau	50/60Hz bronze- grün
				Best.Nr.	Best.Nr.

16	3	10	<b>nach österr./deutsch. System</b> rückw. Anschluss		20352-8b	20352-8u
					20352-8bc	20352-8uc
16	3	10	<b>nach franz./belg. System</b> rückw. Anschluss		20342-8b	20342-8u
					20342-8bc	20342-8uc
16	3	10	rückw. Anschluss, mit Shutter			



20342-8b



20342-8u

		10	Wandgehäuse (leer)		20168g	20168.u



20168g



20168.u

		10	Aufputzgehäuse ohne Bohrung (blind)		80068	80068.u
		10	Aufputzgehäuse mit Kabelverschraubung M20		80168	80168.u



80068.u

80068

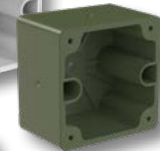

80168



80168.u



## ■ Schraubenkopfabdichtung:

Kunststoffwulst „A“ wirkt als zusätzliche Schraubenkopfabdichtung. Verhindert das Eindringen von Wasser über den Schraubenkopf.

„B“ Flanschdichtung legt sich formschlüssig um die Montageschraube.



A



B



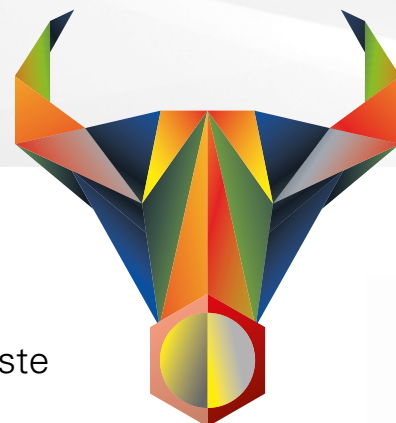

Die neue Schutzkontaktserie **TAURUS<sup>2</sup>** besticht durch modernes Design und außergewöhnliche Vielseitigkeit. Die funktionale Bauweise garantiert einfachste und schnellste Montage sowie unschlagbare Benutzerfreundlichkeit.

Modernes, schlankes und ergonomisches **Design**

**Optimierter Griffbereich**  
(perfekter Halt für sicheres Stecken und Ziehen)

**Robustes Gummigehäuse**

**Bewährte Kontaktträger**

- Gummiversion (PA6)
- Vollgummiversion (TPE)

Optimale **Kabeleinführung** mit **Knickschutz** (Membrandichtung) für Kabeldurchmesser Ø 6-13mm

**Verstärkungsring**  
(verlängert die Lebensdauer der Kabeleinführung)



Kupplung IP54 mit Klappdeckel

Stecker IP54

Kupplung IP20

Kupplung IP54 mit Deckelband

**100%**  
MADE IN AUSTRIA

- für erschwerte Bedingungen
- 16A 250V~
- 1-fach und 2-fach Schutzleitersystem

**Anzugsdrehmomente:**

Kontaktschrauben: 80Ncm  
Zugentlastung/Gehäuseschraube: 110Ncm

- ✓ leicht demontierbare Haube
- ✓ großer Anschlussraum
- ✓ einfaches Montieren der Kontaktträger
- ✓ Zugentlastung innenliegend
- ✓ leicht bedienbare Zugentlastungselemente (offene Schrauben)
- ✓ alle Kontaktschrauben sind aus einer Richtung bedienbar

# QUALITÄT IN JEDEM DETAIL

## Vollgummiversion

Kontaktträger Gummi (TPE)



## Gummiversion

Kontaktträger Polyamid (PA6)

Trichtereinführung  
der Leiter

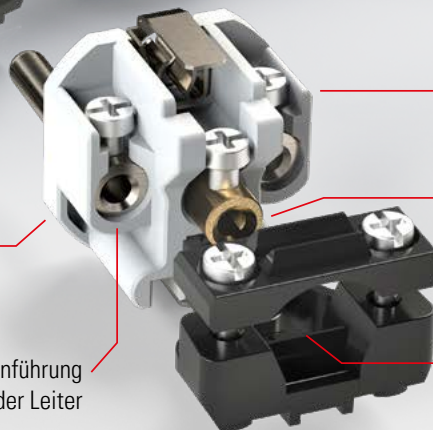

offene +/- Kontakt-  
schrauben (PH2)

PE Kontakt voreilend  
(kein Kürzen von L und N  
notwendig)

offene Zugentlastung  
(PA6)

**2x8**  
FARBVARIANTEN

**Standardversion**  
Haube schwarz / Ring rot



Sonderfarben **Ring**



Sonderfarben **Haube**



## Stecker IP54

### Schutzkontaktstecker Serie TAURUS<sup>2</sup>

- Gummiversion (Haube TPE, Kontaktträger PA6) oder
- Vollgummiversion (Haube TPE, Kontaktträger TPE)
- Schutzkontaktsystem: österr./deutsch oder 2-fach Schutzleitersystem
- Farbe (Haube/Ring): schwarz/rot (Standard)
- Schutzart: **IP54** staub- und spritzwassergeschützt



0522-sr

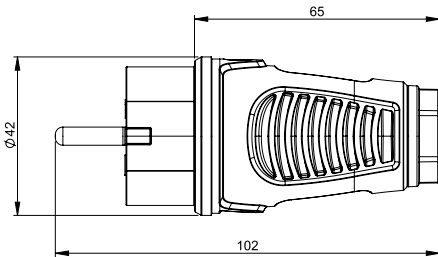
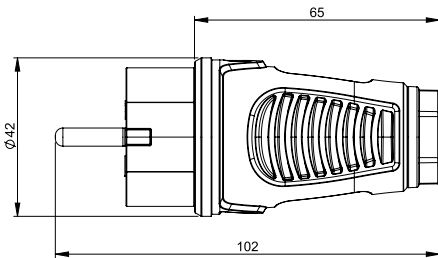

### österr./deutsches System



Version	Gummi	Vollgummi
Kontaktträger	Polyamid (PA6)	Gummi (TPE)
österr./deutsch	<b>0511-sr</b>	<b>0512-sr</b>



VPE=30 Stk. (Mindestbestellmenge)



### 2-fach Schutzleitersystem



Version	Gummi	Vollgummi
Kontaktträger	Polyamid (PA6)	Gummi (TPE)
2-fach Schutzleiter	<b>0521-sr</b>	<b>0522-sr</b>



VPE=30 Stk. (Mindestbestellmenge)



Sonderfarben Ring (MOQ 200 Stk.)	schwarz	orange	gelb	grün	blau	weiß	dunkelgrau
österr./dt. Gummi	0511-ss	0511-so	0511-she	0511-shu	0511-sb	0511-sw	0511-sdg
österr./dt. Vollgummi	0512-ss	0512-so	0512-she	0512-shu	0512-sb	0512-sw	0512-sdg
2-fach Schutzleitersystem Gummi	0521-ss	0521-so	0521-she	0521-shu	0521-sb	0521-sw	0521-sdg
2-fach Schutzleitersystem Vollgummi	0522-ss	0522-so	0522-she	0522-shu	0522-sb	0522-sw	0522-sdg



Sonderfarben Haube (MOQ 500 Stk.)	rot	orange	gelb	grün	blau	hellgrau	anthrazit
österr./dt. Gummi	0511-rs	0511-os	0511-es	0511-us	0511-bs	0511-gs	0511-as
österr./dt. Vollgummi	0512-rs	0512-os	0512-es	0512-us	0512-bs	0512-gs	0512-as
2-fach Schutzleitersystem Gummi	0521-rs	0521-os	0521-es	0521-us	0521-bs	0521-gs	0521-as
2-fach Schutzleitersystem Vollgummi	0522-rs	0522-os	0522-es	0522-us	0522-bs	0522-gs	0522-as





2520-sr

## Kupplung IP20

### Schutzkontaktkupplung Serie TAURUS2

- Gummiversion (Haube TPE, Kontaktträger PA6) oder
- Vollgummiversion (Haube TPE, Kontaktträger TPE)
- Schutzkontaktssystem: österr./deutsch oder franz./belg.
- mit oder ohne Shutter
- Farbe (Haube/Ring): schwarz/rot (Standard)
- Schutzart: **IP20**

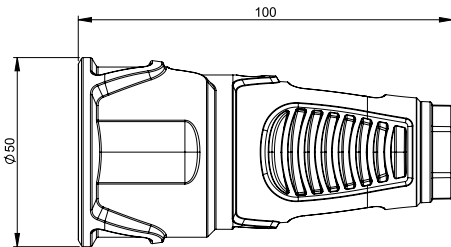

### österr./deutsches System



Version	Gummi	Vollgummi
Kontaktträger	Polyamid (PA6)	Gummi (TPE)
österr./deutsch	2510-sr	2520-sr
österr./deutsch mit Shutter	2510-src	–



VPE=20 Stk. (Mindestbestellmenge)

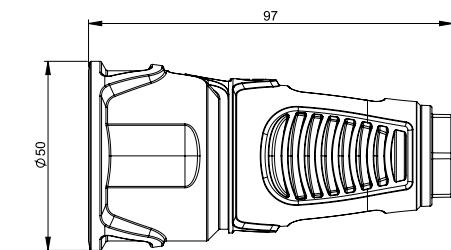

### franz./belg. System



Version	Gummi	Vollgummi
Kontaktträger	Polyamid (PA6)	Gummi (TPE)
franz./belg.	2410-sr	–
franz./belg. mit Shutter	2410-src	–

VPE=20 Stk. (Mindestbestellmenge)



Sonderfarben Ring (MOQ 200 Stk.)	schwarz	orange	gelb	grün	blau	weiß	dunkelgrau
österr./dt. Gummi	2510-ss	2510-so	2510-she	2510-shu	2510-sb	2510-sw	2510-sdg
österr./dt. Gummi mit Shutter	2510-ssc	2510-soc	2510-shec	2510-shuc	2510-sbc	2510-swc	2510-sdgc
österr./dt. Vollgummi	2520-ss	2520-so	2520-she	2520-shu	2520-sb	2520-sw	2520-sdg
franz./belg. Gummi	2410-ss	2410-so	2410-she	2410-shu	2410-sb	2410-sw	2410-sdg
franz./belg. Gummi mit Shutter	2410-ssc	2410-soc	2410-shec	2410-shuc	2410-sbc	2410-swc	2410-sdgc



Sonderfarben Haube (MOQ 500 Stk.)	rot	orange	gelb	grün	blau	hellgrau	anthrazit
österr./dt. Gummi	2510-rs	2510-os	2510-es	2510-us	2510-bs	2510-gs	2510-as
österr./dt. Gummi mit Shutter	2510-rsc	2510-osc	2510-esc	2510-usc	2510-bsc	2510-gsc	2510-asc
österr./dt. Vollgummi	2520-rs	2520-os	2520-es	2520-us	2520-bs	2520-gs	2520-as
franz./belg. Gummi	2410-rs	2410-os	2410-es	2410-us	2410-bs	2410-gs	2410-as
franz./belg. Gummi mit Shutter	2410-rsc	2410-osc	2410-esc	2410-usc	2410-bsc	2410-gsc	2410-asc



## Kupplung IP54 mit Deckelband

### Schutzkontaktkupplung Serie TAURUS<sup>2</sup>

- Gummiversion (Haube TPE, Kontaktträger PA6) oder
- Vollgummiversion (Haube TPE, Kontaktträger TPE)
- Schutzkontaktssystem: österr./deutsch oder franz./belg.
- mit oder ohne Shutter
- mit Deckel und Deckelband
- Farbe (Haube/Ring/Deckel): schwarz/rot/rot (Standard)
- Schutzart: **IP54** staub- und spritzwassergeschützt



2521-sr

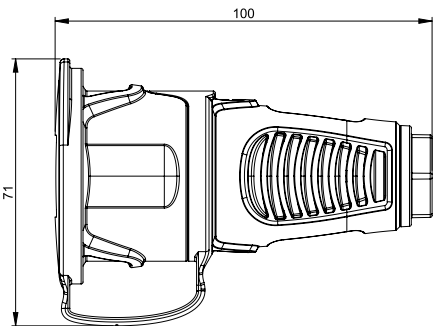
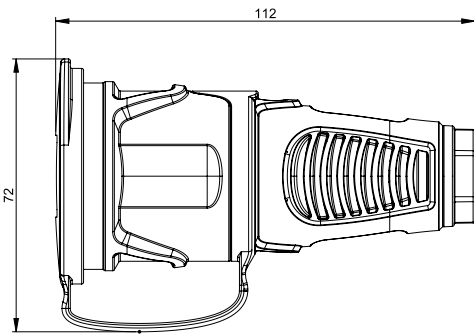

### österr./deutsches System



Version	Gummi	Vollgummi
Kontaktträger	Polyamid (PA6)	Gummi (TPE)
österr./deutsch	<b>2511-sr</b>	<b>2521-sr</b>
österr./deutsch mit Shutter	<b>2511-src</b>	–



VPE=20 Stk. (Mindestbestellmenge)



### franz./belg. System



Version	Gummi	Vollgummi
Kontaktträger	Polyamid (PA6)	Gummi (TPE)
franz./belg.	<b>2411-sr</b>	–
franz./belg. mit Shutter	<b>2411-src</b>	–



VPE=20 Stk. (Mindestbestellmenge)



Sonderfarben Ring (MOQ 200 Stk.)	schwarz	orange	gelb	grün	blau	weiß	dunkelgrau
österr./dt. Gummi	2511-ss	2511-so	2511-she	2511-shu	2511-sb	2511-sw	2511-sdg
österr./dt. Gummi mit Shutter	2511-ssc	2511-soc	2511-shec	2511-shuc	2511-sbc	2511-swc	2511-sdgc
österr./dt. Vollgummi	2521-ss	2521-so	2521-she	2521-shu	2521-sb	2521-sw	2521-sdg
franz./belg. Gummi	2411-ss	2411-so	2411-she	2411-shu	2411-sb	2411-sw	2411-sdg
franz./belg. Gummi mit Shutter	2411-ssc	2411-soc	2411-shec	2411-shuc	2411-sbc	2411-swc	2411-sdgc



Sonderfarben Haube (MOQ 500 Stk.)	rot	orange	gelb	grün	blau	hellgrau	anthrazit
österr./dt. Gummi	2511-rs	2511-os	2511-es	2511-us	2511-bs	2511-gs	2511-as
österr./dt. Gummi mit Shutter	2511-rsc	2511-osc	2511-esc	2511-usc	2511-bsc	2511-gsc	2511-asc
österr./dt. Vollgummi	2521-rs	2521-os	2521-es	2521-us	2521-bs	2521-gs	2521-as
franz./belg. Gummi	2411-rs	2411-os	2411-es	2411-us	2411-bs	2411-gs	2411-as
franz./belg. Gummi mit Shutter	2411-rsc	2411-osc	2411-esc	2411-usc	2411-bsc	2411-gsc	2411-asc



2522-sr

## Kupplung IP54 mit Klappdeckel

### Schutzkontaktkupplung Serie TAURUS2

- Gummiversion (Haube TPE, Kontaktträger PA6) oder Vollgummiversion (Haube TPE, Kontaktträger TPE)
- Schutzkontaktsystem: österr./deutsch oder franz./belg.
- mit oder ohne Shutter
- mit selbstschließendem Klappdeckel
- Farbe (Haube/Ring/Deckel): schwarz/rot/rot (Standard)
- Schutzart: IP54 staub- und spritzwassergeschützt

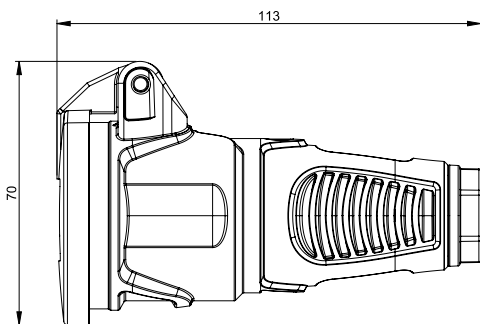
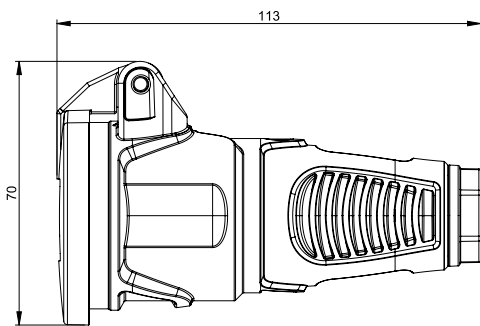

#### österr./deutsches System



Version	Gummi	Vollgummi
Kontaktträger	Polyamid (PA6)	Gummi (TPE)
österr./deutsch	<b>2512-sr</b>	<b>2522-sr</b>
österr./deutsch mit Shutter	<b>2512-src</b>	–



VPE=20 Stk. (Mindestbestellmenge)



#### franz./belg. System



Version	Gummi	Vollgummi
Kontaktträger	Polyamid (PA6)	Gummi (TPE)
franz./belg.	<b>2412-srw</b>	–
franz./belg. mit Shutter	<b>2412-srcw</b>	–



VPE=20 Stk. (Mindestbestellmenge)



Sonderfarben Ring (MOQ 200 Stk.)	schwarz	orange	gelb	grün	blau	weiß	dunkelgrau
österr./dt. Gummi	2512-ss	2512-so	2512-she	2512-shu	2512-sb	2512-sw	2512-sdg
österr./dt. Gummi mit Shutter	2512-ssc	2512-soc	2512-shec	2512-shuc	2512-sbc	2512-swc	2512-sdgc
österr./dt. Vollgummi	2522-ss	2522-so	2522-she	2522-shu	2522-sb	2522-sw	2522-sdg
franz./belg. Gummi	2412-ssw	2412-sow	2412-shew	2412-shuw	2412-sbw	2412-sww	2412-sdgw
franz./belg. Gummi mit Shutter	2412-sscw	2412-socw	2412-shecw	2412-shucw	2412-sbcw	2412-swcw	2412-sdgcw



Sonderfarben Haube (MOQ 500 Stk.)	rot	orange	gelb	grün	blau	hellgrau	anthrazit
österr./dt. Gummi	2512-rs	2512-os	2512-es	2512-us	2512-bs	2512-gs	2512-as
österr./dt. Gummi mit Shutter	2512-rsc	2512-osc	2512-esc	2512-usc	2512-bsc	2512-gsc	2512-asc
österr./dt. Vollgummi	2522-rs	2522-os	2522-es	2522-us	2522-bs	2522-gs	2522-as
franz./belg. Gummi	2412-rsw	2412-osw	2412-esw	2412-usw	2412-bsw	2412-gsw	2412-asw
franz./belg. Gummi mit Shutter	2412-rscw	2412-oscw	2412-escw	2412-uscw	2412-bscw	2412-gscw	2412-ascw



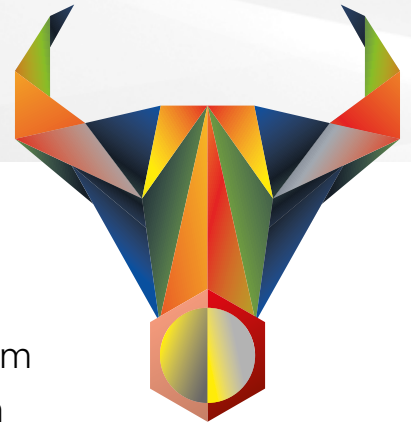

Die neue Schutzkontaktserie **TOPTAURUS<sup>2</sup>**- jetzt noch montagefreundlicher durch das innovative schraubenlose Schnellverschlussystem. Das komplett neuartige Design im gummierten Gehäuse ermöglicht kürzeste Anschlusszeiten und überragende Haptik. Optional mit LED-Spannungsanzeige (Kupplung).



Stecker IP54

Kupplung IP20

Kupplung IP54  
mit Deckelband

Kupplung IP54  
mit Klapdeckel



Modernes, robustes **Design**

**LED Betriebsspannungs-  
anzeige** (optional verfügbar)

2 verschiedene **Deckel**  
Klapdeckel und Deckelband

Optimale **Kabeleinführung**  
mit **Knickschutz**  
und Zugentlastung für  
Kabeldurchmesser Ø 6-14mm

**Kontaktträger**  
2-fach Schutzleitersystem (PA6)

Gummiertes Gehäuse  
für optimale **Haptik**  
und **Griffigkeit**

**100%**  
MADE IN AUSTRIA

- für erschwerte Bedingungen 
- 16A 250V~
- 2-fach Schutzleitersystem

**Anzugsdrehmomente:**

Kontaktschrauben: 80Ncm  
Gehäusehaube (Zugentlastung): 400Ncm

## STARK-SCHNELL-EINZIGARTIG

- ✓ verkürzte Anschlusszeit durch schraubenloses Schnellver- schlusssystem für Gehäusehaube und Zugentlastung
- ✓ gummierte Oberfläche für optimale Haptik und Griffigkeit
- ✓ einfaches Montieren und Demontieren der Kontaktträger
- ✓ offene Kontaktschrauben - alle aus einer Richtung bedienbar
- ✓ Kupplung: LED-Betriebsspannungsanzeige (optional)



## 6 FARBEN VERFÜGBAR



**Standard**  
schwarz/rot

**Midnight**  
schwarz/schwarz

**Sonderfarben**  
auf Anfrage

**LED Betriebsspannungsanzeige**  
zum Visualisieren der Spannungsversorgung  
(geeignet für Wiederholungsprüfung)



## EINFACHE UND SCHNELLE MONTAGE

**1** In Pfeilrichtung drücken  
um Kontaktträger zu entriegeln.



**2** Kontaktträger herausziehen



**3** Kabel einführen und anschließen,  
Kontaktträger einführen

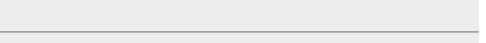

**4** Gehäuse festschrauben  
Kontaktträger wird wieder verriegelt und  
gleichzeitig die Zugentlastung angezogen.



**FERTIG!**



## Stecker IP54

### Schutzkontaktstecker Serie TOPTAURUS<sup>2</sup>

- Material: PA6 2K gummiert
- Schutzkontaktsystem: 2-fach Schutzleitersystem
- schraubenloses Schnellverschlussystem für Gehäusehaube und Zugentlastung
- Farbe: schwarz/rot
- Schutzart: **IP54** staub- und spritzwassergeschützt



05721-sr

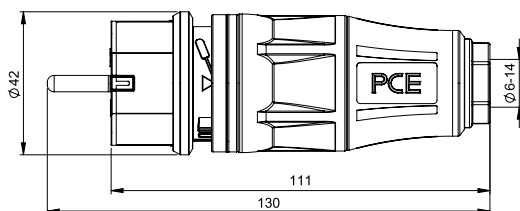

Version	2-fach Schutzleitersystem
Stecker IP54	05721-sr



VPE=20 Stk.

## Kupplung IP20

### Schutzkontaktkupplung Serie TOPTAURUS<sup>2</sup>

- Material: PA6 2K gummiert
- Schutzkontaktsystem: österr./deutsch
- schraubenloses Schnellverschlussystem für Gehäusehaube und Zugentlastung
- Farbe: schwarz/rot
- Optional: LED Betriebsspannungsanzeige, Shutter
- Schutzart: **IP20**



25710-sr

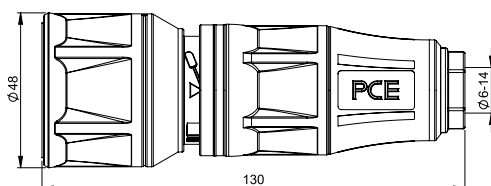

Version	österr./deutsch
Kupplung IP20	25710-sr
Kupplung IP20 mit Shutter	25710-src
Kupplung IP20 mit LED Spannungsanzeige	25730-sr
Kupplung IP20 mit Shutter und mit LED Spannungsanzeige	25730-src



VPE=10 Stk.

## Kupplung IP54 mit Deckelband

### Schutzkontaktkupplung Serie TOPTAURUS2

- Material: PA6 2K gummiert
- Schutzkontaktsystem: österr./deutsch oder franz./belg.
- Deckel mit Deckelband
- schraubenloses Schnellverschlussystem für Gehäusehaube und Zugentlastung
- Farbe: schwarz/rot
- Optional: LED Betriebsspannungsanzeige, Shutter
- Schutzart: **IP54** staub- und spritzwassergeschützt

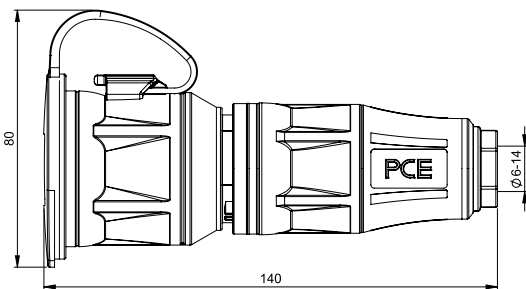

25711-sr



Version	österr./deutsch	franz./belg.
Kupplung IP54 mit Deckelband	25711-sr	24711-sr
mit Shutter	25711-src	24711-src
mit LED Spannungsanzeige	25731-sr	24731-sr
mit Shutter und mit LED Spannungsanzeige	25731-src	24731-src

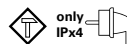

VPE=10 Stk.

## Kupplung IP54 mit Klappdeckel

### Schutzkontaktkupplung Serie TOPTAURUS2

- Material: PA6 2K gummiert
- Schutzkontaktsystem: österr./deutsch oder franz./belg.
- Deckel mit selbstschließendem Klappdeckel
- schraubenloses Schnellverschlussystem für Gehäusehaube und Zugentlastung
- Farbe: schwarz/rot
- Optional: LED Betriebsspannungsanzeige, Shutter
- Schutzart: **IP54** staub- und spritzwassergeschützt

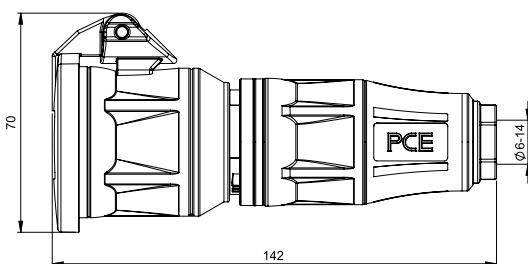

25712-sr



Version	österr./deutsch	franz./belg.
Kupplung IP54 mit Klappdeckel	25712-sr	24712-sr
mit Shutter	25712-src	24712-src
mit LED Spannungsanzeige	25732-sr	24732-sr
mit Shutter und mit LED Spannungsanzeige	25732-src	24732-src



VPE=10 Stk.



## Schutzkontaktsteckvorrichtungen 3-Wege Kupplungen

### 3-WEGE KUPPLUNG

• IP44 •  für erschwerte Bedingungen • 16A 250V~ • Gummi



Separater Montagebereich  
Anschluss auf Klemmen  
(auch bei 5-poliger Ausführung)

Ausführung  
mit Deckelband

- Kontaktträger ins Gehäuse integriert
- eigene Kontaktelemente
- offene Zugentlastung
- Anschlussfertig auf Klemme verdrahtet PH1
- Deckel mit Deckelband



### 3-Wege Kupplung Gummi mit Deckel\* IP44

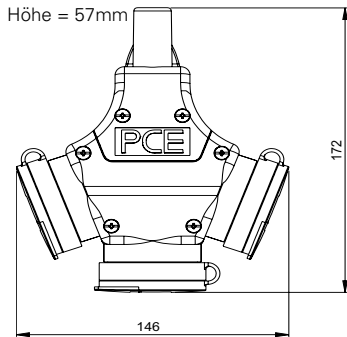

- mit Deckel
- Einsatz: Polyamid
- anschlussfertig auf Hauptklemme vorverdrahtet

IP44 spritzwassergeschützt



Kontaktträger:	nach österr./deutsch. System	nach franz./belg. System
Polyamid	25311-s	24311-s
Polyamid mit Shutter	25311-sc	24311-sc

VPE: 5 Stk.



\* 3-Wege Kupplungen mit Klappdeckel siehe Seite 193

### 3-Wege Kupplung Gummi mit Deckel\* und 5-poliger Anschlussklemme IP44



- 5-polige Anschlussklemme
- mit Deckel
- Einsatz: Polyamid
- anschlussfertig auf Hauptklemme vorverdrahtet

IP44 spritzwassergeschützt



Kontaktträger:	nach österr./deutsch. System	nach franz./belg. System
Polyamid	25311-s5	24311-s5
Polyamid mit Shutter		24311-sc5

VPE: 5 Stk.



\* 3-Wege Kupplungen mit Klappdeckel siehe Seite 193



## 3-WEGE KUPPLUNG



- Klappdeckel (selbstschließend)
- Großer Anschlussraum
- 3- oder 5-polige Klemme
- Aufhängevorrichtung
- optional mit LED-Anzeige

## ZUGENTLASTUNG

- außen liegend
- leichte Bedienung
- einfache Montage
- anschließbare Kabeldurchmesser:  
6–13mm (Stecker & Kupplung)  
6–19mm (3-Wege Kupplung)



### 3-Wege Kupplung Vollgummi mit Klappdeckel IP44

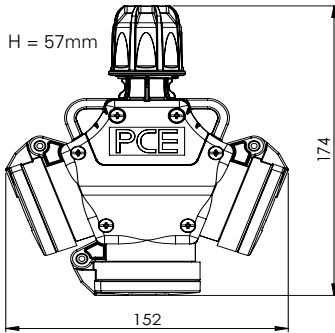

- mit Klappdeckel
- außenliegende Zugentlastung
- Einsatz: Gummi
- anschlussfertig auf Hauptklemme vorverdrahtet

IP44 spritzwassergeschützt



optional mit LED-Anzeige



Kontaktträger:	
österr./deutsch	<b>253622-s</b>
österr./deutsch (mit LED-Anzeige)	<b>253642-s</b>

VPE: 5 Stk.

weitere Ausführungen (zB. Shutter) auf Anfrage!

### 3-Wege Kupplung Vollgummi mit 5-poliger Anschlussklemme IP44



- 5-polige Anschlussklemme
- mit Klappdeckel
- außenliegende Zugentlastung
- Einsatz: Gummi
- anschlussfertig auf Hauptklemme vorverdrahtet

IP44 spritzwassergeschützt



Kontaktträger:	
österr./deutsch	<b>253622-s5</b>

VPE: 5 Stk.

■ 3-Wege Kupplungen sind auch optimal als Hängeversion einsetzbar!

- Hängeset für 3-Wege Kupplung (L=300mm)

**2563-1**

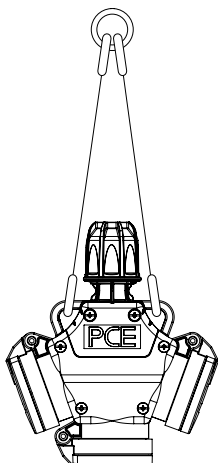

## Schutzkontaktstecker

### Schutzkontaktstecker franz./belg. System

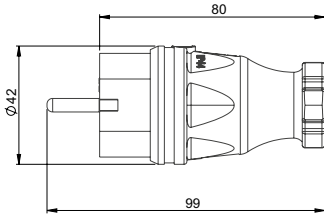

IP44 spritzwassergeschützt 



Version	Gummi	Vollgummi
Kontaktträger	Polyamid (PA6)	Gummi (TPE)
franz./belg.	0531-s	0532-s

VPE: 30 Stk.

### Winkelstecker Gummi / Vollgummi IP44

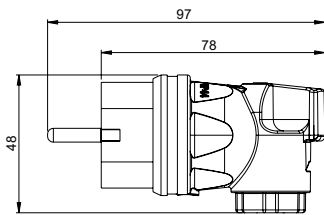

IP44 spritzwassergeschützt 



Kontaktträger	nach österr./deutsch. System	zweifaches Erdungssystem	nach belg./franz. System
Polyamid (PA6)	05811-s	05821-s	05831-s
Gummi (TPE)	05812-s	05822-s	05832-s

VPE: 30 Stk.

# POLYAMID Schutzkontaktsteckvorrichtungen

## 2-Wegekupplung mit Klappdeckel IP44

- mit Klappdeckel
- Einsatz: Polyamid

**IP44** spritzwassergeschützt 

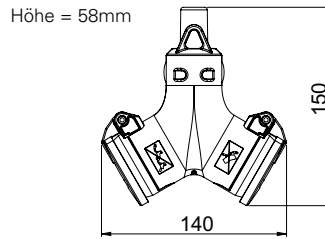

Einsatz:	nach österr./deutsch. System	nach belg./franz. System
Polyamid	<b>25212-r</b>	<b>24212-r</b>
Polyamid mit Shutter	<b>25212-rc</b>	<b>24212-rc</b>

VPE: 10 Stk.

## Schutzkontaktsteckvorrichtungen

aus Polyamid

### Schutzkontaktstecker

- Polyamid

**IP20**

Farbe	VPE	nach österr./deutsch. System		zweifach Erdungssystem
		Einführung zentral	Einführung seitlich	Einführung zentral
weiß	50	<b>02958</b>	<b>05018</b>	<b>08266</b>
braun	50	<b>02961</b>	<b>05021</b>	<b>08282</b>
schwarz	50	<b>02974</b>	<b>05034</b>	<b>08295</b>
grau	50	<b>02980</b>	<b>05040</b>	



### Schutzkontaktkupplung

- Polyamid

**IP20**

Farbe	VPE	nach belg./franz. System	
		Einführung zentral	Einführung seitlich
weiß	25	<b>05148</b>	<b>08224</b>
braun	25	<b>05164</b>	
schwarz	25	<b>05177</b>	<b>08253</b>
grau	25	<b>05180</b>	



## Stecker nach britischem System 13A

### Schutzkontaktstecker

- aus Polyamid
- mit integrierter 13A Sicherung
- Anschluss seitlich

**IP32**

Farbe	VPE	nach brit. Standard
		Einführung seitlich
schwarz	10	<b>00200</b>





**SCHÜTZEN - PRÜFEN - SCHALTEN**



# PRCD-S+

Das entscheidende **PLUS** an Sicherheit!

Mobiler Personenschutz vor Elektro-  
unfällen auf Bau- und Montagestellen.

## Die Vorteile und Funktionen:

- 1 Bei jedem Einschaltvorgang und während des Betriebs findet **voll-automatisch** die Überprüfung der korrekten Anschlussbedingungen statt. **Die klassische „Test-Taste“ entfällt.**
- 2 Der neue **PRCD-S+** von PCE erkennt Messfehler (z.B. das Tragen eines Handschuhes beim Einschalten), gibt in solchen Fällen eine optische Warnung aus und **schaltet nicht ein.**
- 3 **Optische Fehlermeldung** und Zustandsanzeige (LED-Anzeige grün/rot)
- 4 Der Schutzleiterkreis wird voreilend eingeschaltet und nacheilend ausgeschaltet.
- 5 Fehlersituationen, wie „Fremdspannung auf PE oder eine Überschreitung des Nennfehlerstromes“ verursachen eine **Abschaltung von L und N. Der Schutzleiterkreis bleibt geschlossen** und das PE Potential wird weiter überwacht!
- 6 Überspannung 400VAC oder Gleichspannung 220VDC werden erkannt und nicht durchgeschaltet (ein Weak-Point spricht an).
- 7 Unterspannung wird erkannt, und der **PRCD-S+** schaltet ab.
- 8 Erkennung von anlageseitigen Leitungsunterbrechungen sowie Verdrahtungsfehlern.
- 9 Der **PRCD-S+** von PCE ist handlich und leicht, alternativ zur Verwendung eines Trenntransformators einfacher und kostengünstiger in Anschaffung und Betrieb.

Der **PRCD-S+** von PCE schützt zuverlässig vor fehlerhaften Elektroinstallationen.

- ✓ N- oder L-Leiter Unterbrechung
- ✓ Fremdspannung auf PE-Leiter
- ✓ Überspannung
- ✓ Verdrahtungsfehler (L und PE vertauscht)
- ✓ PE-Leiter Unterbrechung
- ✓ Unterspannung oder Spannungsausfall
- ✓ Gleichspannung
- ✓ Fehlerströme mit Bemessungswert von 30mA bzw. 10mA

[www.prcd-s.info](http://www.prcd-s.info)



# PRCD-S+ Schutzschaltgeräte mit umfassendem Personenschutz

## PRCD-S+ Personenschutzschalter

- zum direkten Anschluss in der Leitung
- Schnurzwischengerät **PRCD-S+** 16A 30mA IP55
- Schnurzwischengerät **PRCD-S+** 16A 10mA IP55

967011355

967011155



## PRCD-S+ Sicherheitsleitung IP44

- 3m H07RN-F 3G1,5
- mit Personenschutzschalter **PRCD-S+** 16A 250V~ 30mA
- mit montiertem Vollgummistecker und Vollgummikupplung 16A 250V~

4670001



## PRCD-S+ Sicherheitsleitung mit 3-Wege-Kupplung IP44

- 3m H07RN-F 3G1,5
- mit Personenschutzschalter **PRCD-S+** 16A 250V~ 30mA
- mit montiertem Vollgummistecker und 3-fach Vollgummikupplung 16A 250V~

4670002



## PRCD-S+ Sicherheitskabeltrommel XREEL®250

- 25m H07RN-F 3G1,5
- 3x Schutzkontaktsteckdosen (einzeln austauschbar) mit Dichtrand und selbstschließenden Klappdeckeln 16A 250V, Thermoschutzschalter und Schutzkontaktstecker (Vollgummi) zweifaches Erdungssystem.
- Inklusive Personenschutzschalter **PRCD-S+** 16A 250V~ 30mA, IP44

9250027-p



## PRCD-S+ Sicherheitskabeltrommel XREEL®310

- 40m H07RN-F 3G2,5
- 4x Schutzkontaktsteckdosen (einzeln austauschbar) mit Dichtrand und selbstschließenden Klappdeckeln 16A 250V, Thermoschutzschalter, Betriebsspannungsanzeige und Schutzkontaktstecker (Vollgummi) zweifaches Erdungssystem.
- Inklusive Personenschutzschalter **PRCD-S+** 16A 250V~ 30mA, IP44

9350001-p



## PRCD-S+ Kunststoffkoffer

Robuster, stapelbarer Tragekoffer aus Polypropylen zur optimalen Aufbewahrung und Transport der **PRCD-S+** Sicherheitsleitung oder anderem Equipment.  
Außenmaß: 388x388x110mm (BxHxT)  
Innenmaß: 370x295x100mm (BxHxT)

000256



# PRCD-K+ Schutzschaltgerät für IT Netze mit umfassendem Personenschutz



## PRCD-K+ Personenschutzschalter für IT-Netze zum direkten Anschluss in der Leitung

- PRCD-K+ Schutzeinrichtung (grüner Taster):**  
 Der PRCD-K+ ist ein allpolig schaltender ortsveränderlicher Personenschutzschalter mit elektronischer Fehlerauswertung für die Verwendung zwischen jeder Steckdose des Stromerzeugers und dem Verbrauchsmittel, möglichst direkt hinter jeder Steckdose.
  - Der PRCD-K+ besitzt (im Gegensatz zum PRCD-S+) keine Schutzleiterüberwachung, da dieser ausschließlich für die Verwendung in IT-Stromnetzen (Trenntransformatoren, Stromerzeuger, etc...) entwickelt wurde.
  - Der PRCD-K+ erkennt und schützt in folgenden Fehlerfällen:**
    - N-Leiter Unterbrechung
    - Überspannung
    - Verdrahtungsfehler
    - Unterspannung oder Spannungsausfall
    - Gleichspannung
    - Fehlströme mit Bemessungswert von 30mA
- Zum Schutz vor Überspannung im PE-Leiter dienen eingebaute Varistoren, welche den PRCD-K+ allpolig abschalten. Somit ist der höchstmögliche Personenschutz gegeben!*

- Schnurzwischengerät **PRCD-K+** 16A 30mA IP55

968011355

# PRCD-S Schutzschaltgerät 3-phasig mit umfassendem Personenschutz



## NM5p Netzmonitorgerät

- Das prozessorgesteuerte Netzmonitorgerät NM5p dient zur Überwachung von Phasen, Nullleiter sowie Erdung 5-poliger 400V Steckvorrichtung in TN-Stromversorgungsnetzen.**
- PRCD-S Schutzeinrichtung:**  
 Das NM5p bietet in Verbindung mit einer geprüften Schaltungsanordnung durch FI-Schutzschalter und Schütze einen zuverlässigen Schutz vor Elektrounfällen bei stromversorgungsseitigen Fehlern. (Beispiel: falsch angeschlossene Steckvorrichtungen)
- NM5P Netzmonitorgerät für DIN Schienenmontage (2TE) mit Taster**  
 Eingang: L1 / L2 / L3 / N / PE sowie Anschluss für externen Taster  
 Ausgang: Ansteuerung für 2x Schütz (K1 und K2)

47365



### Fehlererkennung:

Der NM5p lässt sich nicht einschalten bzw. schaltet ab, wenn:

- Phasenfehler:**  
 Bei Abfall einer oder mehrerer Phasenspannungen gegen Sternpunkt lässt sich das Gerät nicht einschalten bzw. schaltet ab.
- Nullleiter fehlt oder führt Spannung gegen Erde:**  
 Bei Nullleiterspannung  $>20V_{\text{eff}}$  gegen Erde, Gerät lässt sich nicht einschalten bzw. schaltet ab.
- Erdung fehlt oder führt Spannung gegen Messreferenz:**  
 Bei Spannung an der Erdungsleitung  $>20V_{\text{eff}}$ , Gerät lässt sich nicht einschalten bzw. schaltet ab.
- Schutz gegen automatisches Wiedereinschalten:**  
 Bei Stromausfällen wird durch den Schutz gegen automatisches Wiedereinschalten ein unkontrolliertes Anlaufen von Elektrogeräten verhindert.

Schematische Darstellung:

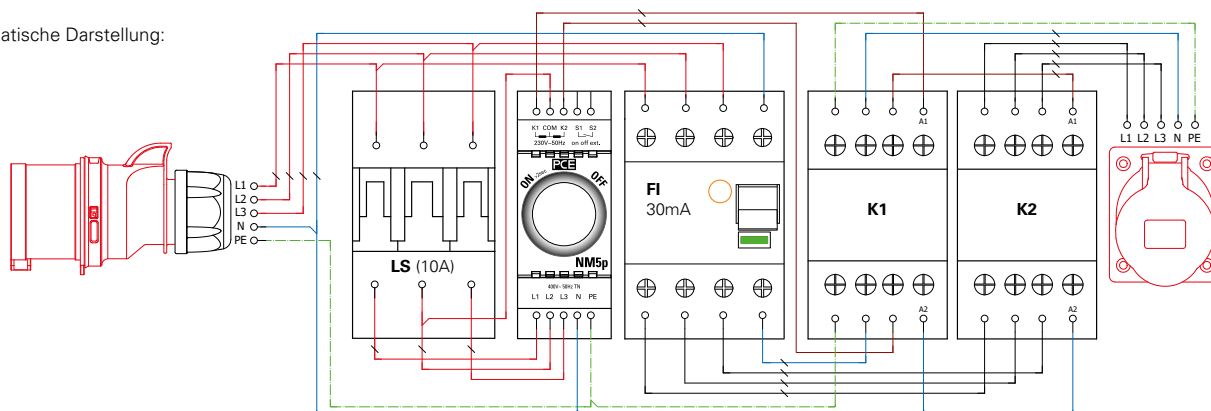

## PRCD-S Sicherheitsverteiler 3-phasig mit umfassendem Personenschutz

### PRCD-S Sicherheitsverteiler Kunststoff 400V 16A mit NM5P

- Mobiler Kunststoffverteiler Modell ISCHL IP44 200x300x200
  - Eingang: 2m Kabel H07RN-F 5G2,5mm<sup>2</sup> mit Stecker 16A 5p 400V
  - Ausgang: 1x CEE-Steckdose 16A 5p 400V abgesichert durch Vorsicherung Zuleitung  
3x SK-Steckdose 16A 250V IP54 abgesichert durch Vorsicherung Zuleitung
  - Absicherung: 1x FI 40A/4/0.03A (TYP A 25AT) über alle Ausgänge  
1x NM5p Schutzeinrichtung 5-phasig System PCE-Steuerelektronik zur Überwachung der 5-poligen Spannungsversorgung zuleitungsseitig  
2x Lastschütz 12,5kW AC3 zur Abschaltung der Ausgänge

9130100



Symbolfoto

### PRCD-S Sicherheitsverteiler Vollgummi 400V 16A mit NM5P

- Mobiler Vollgummiverteiler Modell RIED IP54 285x235x281
  - Eingang: 2m Kabel H07RN-F 5G2,5mm<sup>2</sup> mit Stecker 16A 5p 400V
  - Ausgang: 1x CEE-Steckdose 16A 5p 400V abgesichert durch Vorsicherung Zuleitung  
3x SK-Steckdose 16A 250V IP54 abgesichert durch Vorsicherung Zuleitung
  - Absicherung: 1x FI 40A/4/0.03A (TYP A 25AT) über alle Ausgänge  
1x NM5p Schutzeinrichtung 5-phasig System PCE-Steuerelektronik zur Überwachung der 5-poligen Spannungsversorgung zuleitungsseitig  
2x Lastschütz 12,5kW AC3 zur Abschaltung der Ausgänge

9473300



Symbolfoto

### PRCD-S Sicherheitsverteiler Vollgummi 400V 32A mit NM5P

- Mobiler Vollgummiverteiler Modell SPITZ IP54 320x320x320
  - Eingang: 2m Kabel H07RN-F 5G6mm<sup>2</sup> mit Stecker 32A 5p 400V
  - Ausgang: 1x CEE-Steckdose 32A 5p 400V abgesichert durch Vorsicherung Zuleitung
  - Absicherung: 1x FI 63A/4/0.03A (TYP A 40AT) über 32A 5p Ausgang  
1x NM5p Schutzeinrichtung 5-phasig System PCE-Steuerelektronik zur Überwachung der 5-poligen Spannungsversorgung zuleitungsseitig  
2x Lastschütz 15kW AC3 zur Abschaltung der 32A Steckdose  
1x LS 10A 3p B für Steuersicherung

94741905



### PRCD-S Sicherheitsverteiler Vollgummi 400V 32A mit NM5P

- Mobiler Vollgummiverteiler Modell SCHREMS IP54 255x400x300
  - Eingang: 2m Kabel H07RN-F 5G6mm<sup>2</sup> mit Stecker 32A 5p 400V
  - Ausgang: 1x CEE-Steckdose 32A 5p 400V abgesichert durch Vorsicherung Zuleitung  
1x CEE-Steckdose 16A 5p 400V abgesichert über 1xLS 16A 3p C  
3x SK-Steckdose 16A 250V IP54 abgesichert über 3xLS 16A 1p C
  - Absicherung: 1x FI 63A/4/0.03A (TYP A 40AT) über 32A 5p Ausgang  
1x NM5p Schutzeinrichtung 5-phasig System PCE-Steuerelektronik zur Überwachung der 5-poligen Spannungsversorgung zuleitungsseitig  
2x Lastschütz 15kW AC3 zur Abschaltung der Ausgänge  
1x LS 10A 3p B für Steuersicherung

9504400



# CEE-Diagnosestecker mit LED-Anzeige



## CEE Diagnosestecker\* mit LED Anzeige

• der praktische und perfekte Helfer für alle Elektromonteuere in Industrie, Handwerk und auf Baustellen!

• Umfangreiche Anzeige- bzw. Diagnosemöglichkeiten

- ✓ Drehfeldanzeige
- ✓ Phasenüberwachung
- ✓ Nullleiterüberwachung
- ✓ Schutzleiterüberwachung

IP20

Version:	Best.Nr.
16A CEE Diagnosestecker mit LED Anzeige (16A 5p 6h 400V)	<b>9434152</b>
32A CEE Diagnosestecker mit LED Anzeige (32A 5p 6h 400V)	<b>9434252</b>

### Anzeige Diagnosestecker:

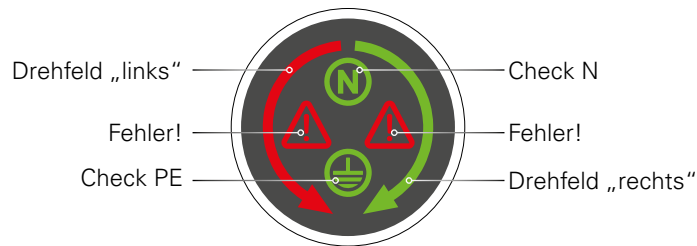

Display								
L1	✓	✓	✓	✓	L3	L3	L3	L3
L2	✓	✓	✓	✓	L2	L2	L2	L2
L3	✓	✓	✓	✓	L1	L1	L1	L1
N	✓	✓	!	!	✓	✓	!	!
PE	✓	!	✓	!	✓	!	✓	!

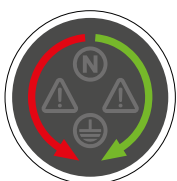

Bei gleichzeitigem Aufleuchten von „Drehfeld links“ und „Drehfeld rechts“ (in jeglicher Kombination mit den anderen Symbolen) sind Fehler bzw. Fehlerkombinationen vorhanden, welche durch eine Elektrofachkraft zu überprüfen sind.

Mögliche Fehlerursachen: Fehlende Phasen, Phasen mit N oder PE vertauscht, u.v.m.

\* nur für zeitlich begrenzten Prüfgebrauch geeignet!

# CEE-Strommessstecker

## Strommessstecker\* 16A (L1-L2-L3)

Der CEE Strommesszwischenstecker 16A ermöglicht das einfache und sichere Messen der einzelnen Phasen L1-L2-L3 mittels einer handelsüblichen Strommesszange (Zangenamperemeter) und bietet optional eine integrierte Drehfeldanzeige.

**Technische Daten:**

- Eingang: CEE Stecker 16A 400V 5p 6h
- Ausgang: CEE Kupplung 16A 400V 5p 6h
- Schutzart: IP44 spritzwassergeschützt
- Strommessung: L1 / L2 / L3 mittels Strommesszange (nicht im Lieferumfang enthalten)
- Drehfeldanzeige: LED Anzeigen (optional)
  - Rechtsdrehfeld (grün)
  - Linksdrehfeld (rot)
  - Phase fehlt (keine Anzeige)



Version:	Best.Nr.
16A CEE Strommessstecker ohne Drehfeldanzeige	9434150
16A CEE Strommessstecker mit LED Drehfeldanzeige	9434151

## Strommessstecker\* 32A (L1-L2-L3-N-PE)

Der CEE Strommesszwischenstecker 32A ermöglicht das einfache und sichere Messen der einzelnen Phasen L1-L2-L3 sowie N und PE separat, mittels einer handelsüblichen Strommesszange (Zangenamperemeter) und bietet optional eine integrierte Drehfeldanzeige.

**Technische Daten:**

- Eingang: CEE Stecker 32A 400V 5p 6h
- Ausgang: CEE Kupplung 32A 400V 5p 6h
- Schutzart: IP44 spritzwassergeschützt
- Strommessung: L1 / L2 / L3 / N / PE mittels Strommesszange (nicht im Lieferumfang enthalten)
- Drehfeldanzeige: LED Anzeigen (optional)
  - Rechtsdrehfeld (grün)
  - Linksdrehfeld (rot)
  - Phase fehlt (keine Anzeige)



Version:	Best.Nr.
32A CEE Strommessstecker ohne Drehfeldanzeige	9434250
32A CEE Strommessstecker mit LED Drehfeldanzeige	9434251

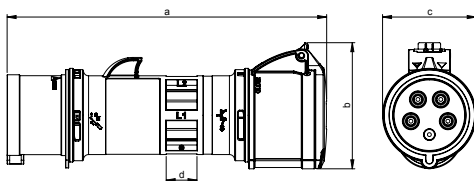

Ampere	16 A	32 A
Pole	5	5
a	220	250
b	89	99
c	66	73
d	20	24



Abbildung: Anwendungsbeispiel mit angeschlosssem Stecker, Kupplung und Strommesszange.

**VORTEILE**

- ✓ **SICHER** - Stecker, Anschlüsse und Geräte müssen nicht geöffnet und die einzelnen Leiter zur Strommessung nicht freigelegt werden.
- ✓ **EINFACH** - handliche und komfortable Bedienung durch einfaches Zwischenstecken.
- ✓ **SCHNELL** - rasche Strommessung bei dreiphasigen Verbrauchern oder Symmetriediagnose bei ungleicher Lastverteilung (zB. in Verbindung mit Steckdosenkombinationen)
- ✓ **UNIVERSELL** - Strommessung mittels Strommesszange und Drehfeldanzeige (optional) in einem Gerät

\* nur für zeitlich begrenzten Prüfgebrauch geeignet!



# Übergangs- und Reduziersteckvorrichtungen

## Übergangssteckvorrichtung Kunststoff

IP44 spritzwassergeschützt



Eingang:	Absicherung	Ausgang	Best.Nr.
CEE Gerätestecker 16A 5p 400V	–	CEE-Dose 32A 5p 400V	<b>9437420</b>
CEE-Phasenwendergerätestecker 16A 5p 400V	–	CEE-Dose 32A 5p 400V	<b>9437430</b>

## Reduziersteckvorrichtung Kunststoff

IP44 spritzwassergeschützt

Eingang:	Absicherung	Ausgang	Best.Nr.
CEE Gerätestecker 32A 5p 400V	LS 16A 3p-C	CEE-Dose 16A 5p 400V	<b>9436422</b>
CEE-Phasenwendergerätestecker 32A 5p 400V	LS 16A 3p-C	CEE-Dose 16A 5p 400V	<b>9436432</b>
CEE Gerätestecker 32A 5p 400V	LS 16A 1p-C	Schutzkontaktsteckdose 16A 250V	<b>9439633</b>

## Reduziersteckvorrichtung Vollgummi, Baureihe FREISTADT



Eingang:	Absicherung	Ausgang	Best.Nr.
2m Kabel 3G4 mit CEE-Stecker 32A 5p 400V	LS 16A 1p-C	1 x Schutzkontaktsteckdose 16A 250V <b>IP54</b>	<b>9848715</b>

## Reduziersteckvorrichtung Vollgummi, Baureihe TRAUNSEE

mit Tragegriff, IP44 spritzwassergeschützt



Eingang:	Absicherung	Ausgang	Best.Nr.
2m Kabel 5G4 mit CEE-Stecker 32A 5p 400V	LS 16A 3p-C	CEE-Dose 16A 5p 400V	<b>9216635</b>
2m Kabel 5G10 mit CEE-Stecker 63A 5p 400V	LS 16A 3p-C Fi 40/4/0,03A	CEE-Dose 16A 5p 400V	<b>9216631</b>
2m Kabel 5G10 mit CEE-Stecker 63A 5p 400V	LS 32A 3p-C Fi-therm 40/4/0,03A	CEE-Dose 32A 5p 400V	<b>9216645</b>

## Reduziersteckvorrichtung Vollgummi, Baureihe ZELL

mit Tragegriff, IP44 spritzwassergeschützt



Eingang:	Absicherung	Ausgang	Best.Nr.
2m Kabel 5G16 mit CEE-Stecker 125A 5p 400V	LS 63A 3p-C	CEE-Dose 63A 5p 400V	<b>9226961</b>

## CEE Adapterleitung ohne Absicherung

IP44 spritzwassergeschützt



Eingang:	Ausgang	Best.Nr.
1m H07RN-F 5G2,5 mit CEE-Stecker 16A 5p 400V	CEE-Kupplung 32A 5p 400V	<b>9809051-p</b>
1m H07RN-F 5G6 mit CEE-Stecker 32A 5p 400V	CEE-Kupplung 63A 5p 400V	<b>980901506204-p</b>

Sonderausführungen nach Ihren individuellen Wünschen möglich!

# Aufbaugerätestecker mit Schalter Motorschutzschalter

## CEE Aufbaugerätestecker + UPS-Auslösung über Schütz

- 16A 5p 400V
- mit EIN / AUS Tastenfeld
- AC3 400V- Ie = max. 9A/400V
- für Motoren bis max. 4kW
- Flansch: 85x85mm, Lochabstand: 68x68mm

IP44 spritzwassergeschützt

201620



## Aufbaugehäuse

für CEE-Aufbaugerätestecker (Best.Nr. 201620)

352531



## Isogehäuse mit Motorschutzschalter

- mit Vorhängeschlossperre
- Unterspannungsauslösung 400V 50Hz

Unterteile ohne Befestigungsbohrung, Vorprägung für 68x68mm oder 80x80mm vorhanden.  
Besonders geeignet zum direkten Aufbau auf die Motorklemmfläche (ohne N-Klemme).

IP44 spritzwassergeschützt



	CEE-Gerätestecker 16A 5p 400V	CEE-Phasenwendergerätestecker 16A 5p 400V
<b>Einstellbereich</b>	<b>Best.Nr.</b>	<b>Best.Nr.</b>
2,5 – 4,0A	210316	210336
4,0 – 6,3A	210317	210337
6,3 – 10,0A	210318	210338
10,0 – 16,0A	210319	210339

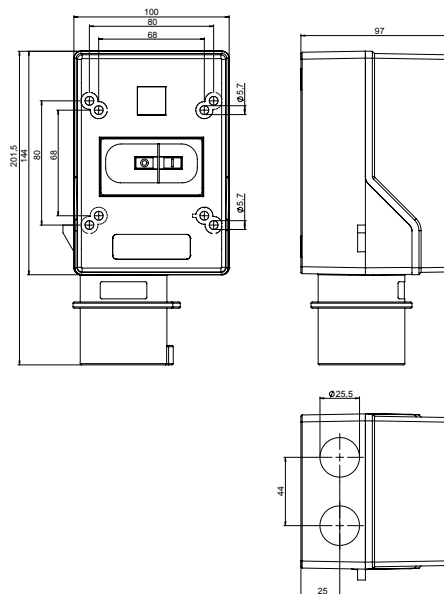

## Kunststoff-Kompaktverteiler St. Anton 6F

Eingang: 1,5m Kabel H07RN-F 3G1,5 mit Gummischutzkontaktstecker 16A 250V

Ausgang: 1 Schutzkontaktsteckdose 16A 250V  
FI 25/2/0,03A (TYP A 25AT) über Ausgang

9439109





# MOTORSCHUTZSTECKER CEE-STECKER MIT SCHALTER





# Motorschutzstecker

## Folgen ohne Motorschutzstecker:

Kennen Sie das Problem ...

- ... eines zerstörten Motors?
- ... einer defekten Anlage?
- ... einer durchgebrannten Wicklung durch Überlast?
- ... mechanischer Schäden aufgrund falscher Drehrichtung?
- ... Folgeschäden wie Überflutungen und Überschwemmungen?

## Anwendungsgebiete

- **Pumpen**  
Tauchpumpen, mobile Pumpanlagen, Baupumpen, Wasserpumpen, ...
- **Rührwerke**  
Mobile Mischanlagen (Baustellenmaschinen)
- **Gebälse**  
Heulüfter, Ventilatoren, Gebläse für Raumb- und Entlüftungen, ...
- **Kompressoren**  
Atemluftkompressoren, mobile Kompressoren, ...
- **Förderanlagen**  
Rollen- und Kettenförderer, Bandförderanlagen, ...
- **Industriemotoren**
- **Kreissägen**  
div. Baumaschinen, Handwerkzeug, ...
- **Absaugungen**  
Mobiler Laborbedarf, Rauchabzüge, ...



# Motorschutzkontaktstecker 16A 230V 3,0 – 8,0A

## Motorschutz mit Schutzkontaktstecker 16A 230V für alle einphasigen Motoren

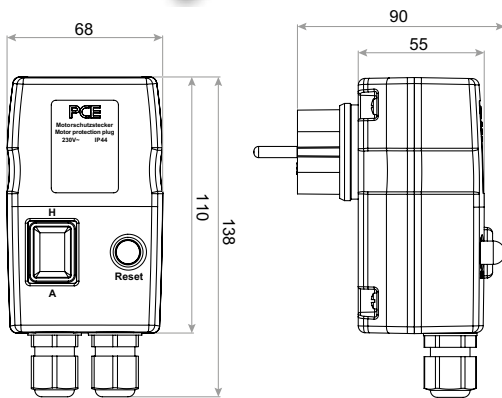

- ■ **Technische Daten:**
  - Gehäusematerial PC/ABS
  - Schutzart: IP44
  - IK-Norm lt. EN50102: IK09
  - Temperaturbereich: -5°C – +40°C
  - großer Anschlussraum

- ■ **Ausführungen:**
  - mit Wippschalterfunktion **Ein/Aus (I - 0)** oder **Hand/Automatik (H-A)** bei Verwendung mit Schwimmerschalter\*
  - mit Wippschalterfunktion **Hand/Aus/Automatik (I - 0 - II)** Wechsel zwischen Dauerbetrieb, Aus und Steuerautomatik, für Verwendung mit Schwimmerschalter\* geeignet
  - Geräteschutzschalter mit außen liegender Resetbetätigung
  - Nennströme: 3A, 4A, 5A, 6,5A, 8,0A
  - Kabeleinführungen:
    - 3–8A: 2xM16 Kabelverschraubungen (ø 5–10mm)
    - 1xMarkierung für Durchbruchvergrößerung auf ø 20mm

- ■ **Haupteinsatzgebiet ist das Schalten und der Schutz bei Überlast von allen einphasigen Motoren wie Pumpen, Kreissägen sowie Industriemotoren**

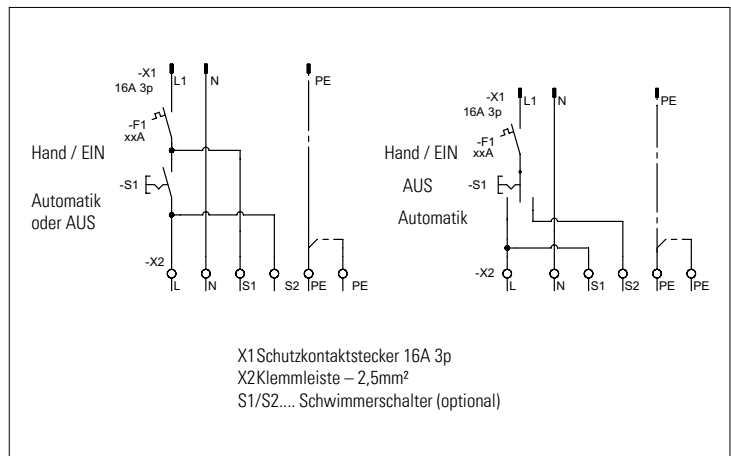
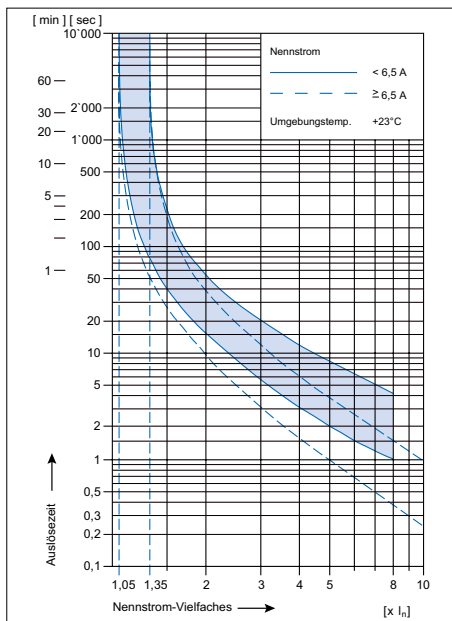

## Motorschutzkontaktstecker 16A 230V

- Hand-Automatik bzw. EIN-AUS oder
- Hand-EIN-Automatik
- Kabelverschraubung: 2xM16 (5–10mm)

**IP44** spritzwassergeschützt

### Geräteschutzschalter

- 3,0A**
- 4,0A**
- 5,0A**
- 6,5A**
- 8,0A**

230V~ 50/60Hz		
Geräteschutzschalter	HAND-AUTOMATIK bzw. EIN-AUS	HAND-AUS-AUTOMATIK
<b>3,0A</b>	<b>56103000</b>	<b>56103001</b>
<b>4,0A</b>	<b>56104000</b>	<b>56104001</b>
<b>5,0A</b>	<b>56105000</b>	
<b>6,5A</b>	<b>56106000</b>	
<b>8,0A</b>	<b>56108000</b>	

\* Schwimmerschalter siehe Seite 217

## Motorschutzkontaktstecker 16A 230V 10–16A

### Motorschutz mit Schutzkontaktstecker 16A 230V für alle einphasigen Motoren

#### Technische Daten:

- Gehäusematerial PC/ABS
- Schutzart: IP44
- IK-Norm lt. EN50102: IK09
- Temperaturbereich: -5°C – +40°C
- großer Anschlussraum

#### Ausführungen:

- mit Wippschalterfunktion Ein/Aus im eingeschalteten Zustand grün beleuchtet
- Nennströme: 10A, 12A, 14A, 15A, 16A
- Kabeleinführungen:  
10–16A: 1xM16 Kabelverschraubungen (ø 5–10mm)  
1xMarkierung für Durchbruch auf ø 16mm

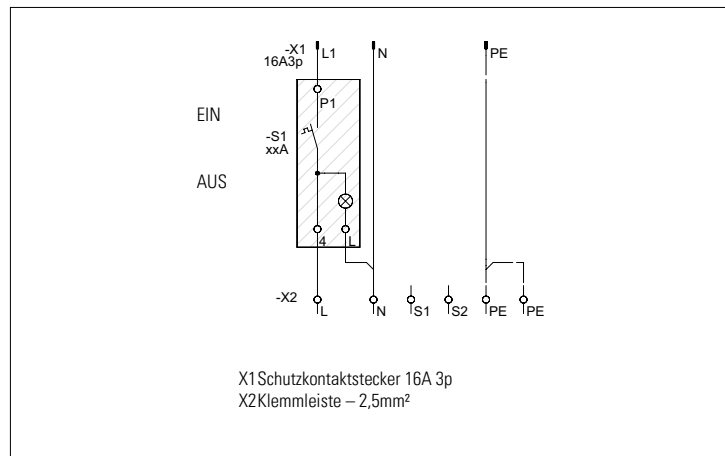
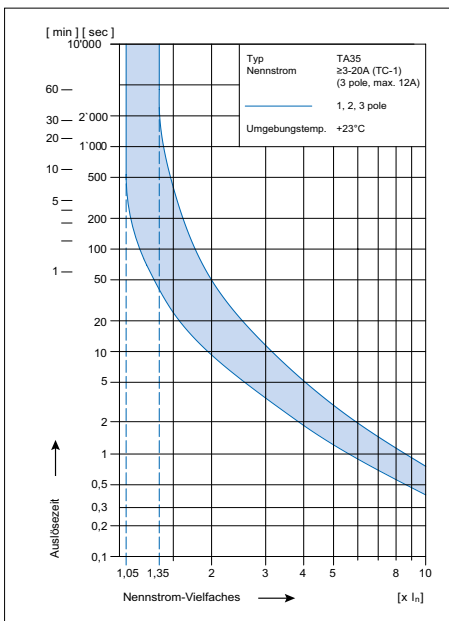
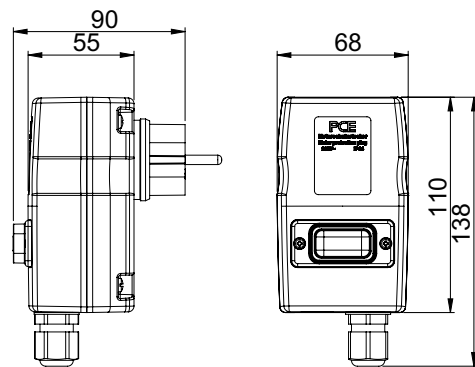

### Motorschutzkontaktstecker 16A 230V

- Ein-Aus
- Kabelverschraubung: M16 (5–10mm)

**IP44** spritzwassergeschützt

#### Geräteschutzschalter

	230V~ 50/60Hz
	<b>EIN-AUS</b>
<b>10A</b>	<b>56110004</b>
<b>12A</b>	<b>56112004</b>
<b>14A</b>	<b>56114004</b>
<b>15A</b>	<b>56115004</b>
<b>16A</b>	<b>56116004</b>



# Motorschutzkontaktstecker mit Kondensator

## AUS/EIN



## Motorschutzkontaktstecker mit Kondensator 16A 230V für alle einphasigen Motoren

### Technische Daten:

- Gehäusematerial PC/ABS
- Schutzart: IP44 spritzwassergeschützt
- IK-Norm lt. EN50102: IK09
- Temperaturbereich: -5°C – +40°C
- großer Anschlussraum
- Nennquerschnitt Klemmleiste: 2,5mm<sup>2</sup>

### Ausführungen:

- mit Wippschalterfunktion AUS/EIN (0/1)
- Schalter beleuchtet
- Stecker mit zweifach Erdungssystem
- Nennströme: 4A / 6A / 8A / 10A
- Kondensator integriert: 20µF / 25µF / 30µF
- Kabeleinführungen: M20

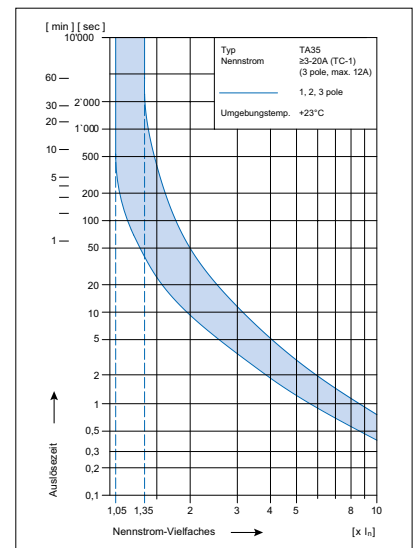
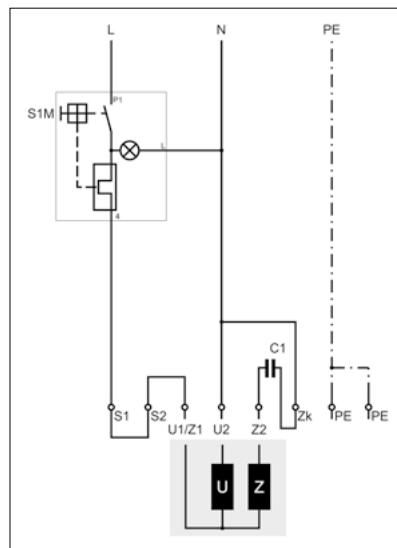
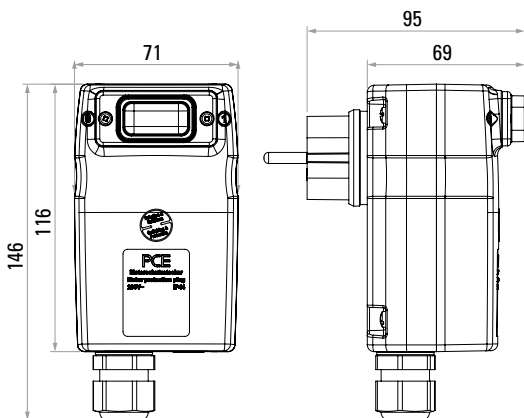

Schalter S1M (0/1)	0	1
Verbraucher: zB. Pumpe	0	1

S1M    0 = AUS    1 = EIN    Beleuchtung (Grün) = Spannungsversorgung vorhanden

## Motorschutzkontaktstecker 16A 230V mit integriertem Kondensator

- AUS/EIN
- Kabelverschraubung: M20

**IP44**    spritzwassergeschützt

Amp.	230V~ 50/60Hz	
	C = 20 µF	C = 30 µF
4,0A	561040C2001	561040C3001
6,0A	561060C2001	561060C3001
8,0A	561080C2001	561080C3001
10,0A	561100C2001	561100C3001

Weitere Ausführungen auf Anfrage!

# Motorschutzkontaktstecker mit Kondensator

## Motorschutzkontaktstecker mit Kondensator 16A 230V für alle einphasigen Motoren

■ AUS/EIN – HAND/AUTOMATIK

■ ■ **Technische Daten:**

- Gehäusematerial PC/ABS
- Schutzart: IP44 spritzwassergeschützt
- IK-Norm lt. EN50102: IK09
- Temperaturbereich: -5°C – +40°C
- großer Anschlussraum
- Nennquerschnitt Klemmleiste: 2,5mm<sup>2</sup>

■ ■ **Ausführungen:**

- mit Wippschalterfunktion AUS/EIN (0 /1) und HAND/AUTOMATIK (H/A)
- Schalter beleuchtet
- Stecker mit zweifach Erdungssystem
- Nennströme: 4A / 6A / 8A / 10A
- Kondensator integriert: 20µF / 25µF / 30µF
- Kabeleinführungen: M20 und M16

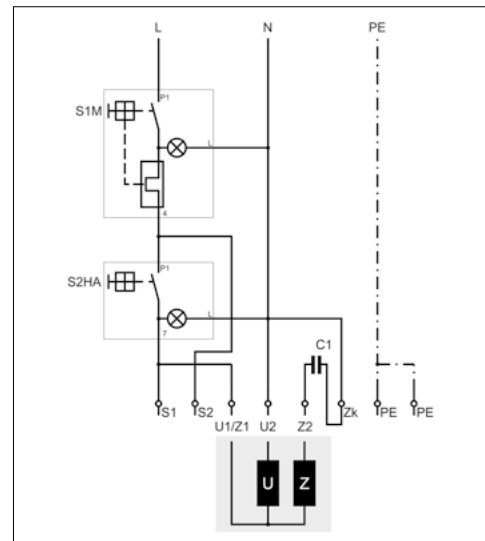
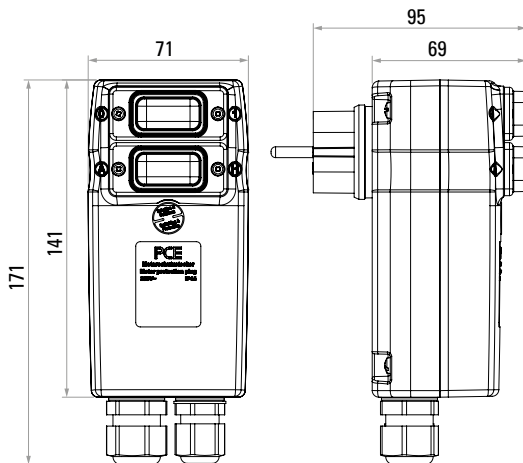

Schalter: S1M (0/1)	0	0	0	0	1	1	1	1
Schalter: S2HA (H/A)	A	A	H	H	A	A	H	H
externes Schaltelement (0/1) zB. Schwimmerschalter	0	1	0	1	1	0	1	0
Verbraucher: zB. Pumpe	0	0	0	0	1	0	1	1

S1M	0 = AUS	1 = EIN	Beleuchtung (Grün) = Spannungsversorgung vorhanden
S2HA	H = HAND	A = AUTOMATIK	Beleuchtung (Gelb) = Meldung Verbraucher in Betrieb

## Motorschutzkontaktstecker 16A 230V mit integriertem Kondensator

- AUS/EIN – HAND/AUTOMATIK
- Kabelverschraubung: M20 und M16

**IP44** spritzwassergeschützt

**Amp.**

- 4,0A
- 6,0A
- 8,0A
- 10,0A

230V~ 50/60Hz	
C = 20 µF	C = 30 µF
561040C2003	561040C3003
561060C2003	561060C3003
561080C2003	561080C3003
561100C2003	561100C3003

\* Schwimmerschalter siehe Seite 217



# CEE-Stecker mit Schalter

## CEE-EIN/AUS-Schalter ML0-Stecker



- EIN/AUS Schalter: AC22A, 10kA 
- Kabelverschraubung: 16A: 4p M25, 5p M25  
32A: 4p M25, 5p M32
- 400V~ 50/60Hz 4p+5p=6h

**IP44** spritzwassergeschützt

ohne Betriebsanzeige  
mit Betriebsanzeige  
mit Bügel

16A		32A	
4p	5p	4p	5p
<b>54014530</b>	<b>54015530</b>	<b>54024530</b>	<b>54025530</b>
<b>540145301</b>	<b>540155301</b>	<b>540245301</b>	<b>540255301</b>
<b>53xxxxxx</b>	<b>53xxxxxx</b>	<b>53xxxxxx</b>	<b>53xxxxxx</b>

## CEE-EIN/AUS-Schalter ML0-Stecker mit Phasenwender



- EIN/AUS Schalter: AC22A, 10kA 
- Kabelverschraubung: 16A: 4p M25, 5p M25  
32A: 4p M25, 5p M32
- 400V~ 50/60Hz 4p+5p=6h
- Stecker mit Phasenwender

**IP44** spritzwassergeschützt

ohne Anzeige  
mit Betriebsanzeige  
mit Drehfeldkontrolle  
mit Bügel

16A		32A	
4p	5p	4p	5p
<b>54714530</b>	<b>54715530</b>	<b>54724530</b>	<b>54725530</b>
<b>547145301</b>	<b>547155301</b>	<b>547245301</b>	<b>547255301</b>
<b>547145303</b>	<b>547155303</b>	<b>547245303</b>	<b>547255303</b>
<b>53xxxxxx</b>	<b>53xxxxxx</b>	<b>53xxxxxx</b>	<b>53xxxxxx</b>

## CEE-Wendeschalter CA10 (CA25)



- AC22A 
- Wendeschalter: 16A CA10, 32A CA25
- Kabelverschraubung: 16A: 4p M25, 5p M25  
32A: 4p M25, 5p M32
- 400V~ 50/60Hz 4p+5p=6h

**IP44** spritzwassergeschützt

ohne Betriebsanzeige  
mit Betriebsanzeige  
mit Bügel

16A		32A	
4p	5p	4p	5p
<b>54014610</b>	<b>54015610</b>	<b>54024625</b>	<b>54025625</b>
<b>540146101</b>	<b>540156101</b>	<b>540246251</b>	<b>540256251</b>
<b>53xxxxxx</b>	<b>53xxxxxx</b>	<b>53xxxxxx</b>	<b>53xxxxxx</b>

Weitere Ausführungen auf Anfrage!

# CEE-Motorschutzstecker PKZM0



## ■ ■ Technische Daten:

- Gehäusematerial PC/ABS
- Schutzart IP44
- IK-Norm lt. EN50102: IK09
- alle Ausführungen mit oder ohne Bügel erhältlich
- großer Anschlussraum

## ■ ■ Vorteile:

- Zuverlässiger Schutz bei thermischer Überlast und Kurzschluss
- Alle Motorschutzschalter mit thermischer Überlast- und magnetischer Kurzschlussauslösung
- Kurzschluss Schaltvermögen liegt bei 50kA
- Einfache Einhandbedienung auch mit Handschuhen

## ■ ■ Drehfeldkontrolle:

Die Drehfeldkontrolle meldet ein linksdrehendes Drehfeldes.

## ■ ■ Betriebsanzeige:

Die Betriebsanzeige zeigt die Spannungsversorgung zweier Phasen der Kupplung an.

## ■ ■ Haupteinsatzgebiet: Schalten und Schutz von Drehstrommotoren mit Leistungen bis zu 15kW (380/400V) wie Pumpen, Kreissägen, Industriemotoren, Gebläse, Rührwerke, Kompressoren, Förderbänder,...

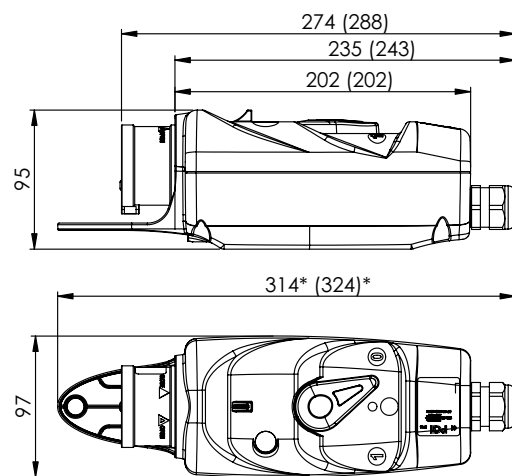

- Abmessungen: 16A (32A)
- \* Abmessung nur bei Ausführung mit Bügel gültig

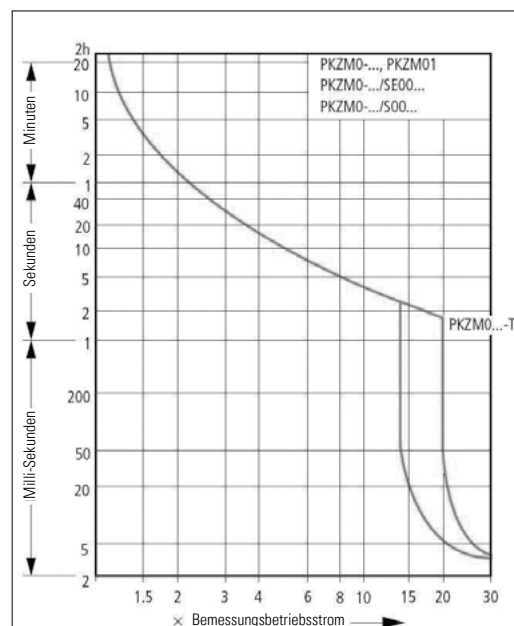

# CEE-Motorschutzstecker PKZM0 mit Drehknebelbetätigung

## CEE-Motorschutzstecker PKZM0

- Kabelverschraubung: 16A 4p und 5p M25  
32A 4p M25, 32A 5p M32
- 400V~ 50/60Hz 4p+5p=6h
- 500V Ausführung auf Anfrage



**IP44** spritzwassergeschützt

Einstellbereich
1,0- 1,6A
1,6- 2,5A
2,5- 4,0A
4,0- 6,3A
6,3- 10A
10- 16A
16- 20A
20- 25A
25- 32A
mit Bügel

16A / 400V / 6h		32A / 400V / 6h	
4p	5p	4p	5p
54014016	54015016	54024016	54025016
54014025	54015025	54024025	54025025
54014040	54015040	54024040	54025040
54014063	54015063	54024063	54025063
54014100	54015100	54024100	54025100
54014160	54015160	54024160	54025160
		54024200	54025200
		54024250	54025250
		54024320	54025320
53xxxxxx	53xxxxxx	53xxxxxx	53xxxxxx

## CEE-Motorschutzstecker PKZM0 mit Betriebsanzeige

- mit Betriebsanzeige
- Kabelverschraubung: 16A 4p und 5p M25  
32A 4p M25, 32A 5p M32
- 400V~ 50/60Hz 4p+5p=6h
- 500V Ausführung auf Anfrage



**IP44** spritzwassergeschützt

Einstellbereich
1,0- 1,6A
1,6- 2,5A
2,5- 4,0A
4,0- 6,3A
6,3- 10A
10- 16A
16- 20A
20- 25A
25- 32A
mit Bügel

16A / 400V / 6h		32A / 400V / 6h	
4p	5p	4p	5p
540140161	540150161	540240161	540250161
540140251	540150251	540240251	540250251
540140401	540150401	540240401	540250401
540140631	540150631	540240631	540250631
540141001	540151001	540241001	540251001
540141601	540151601	540241601	540251601
		540242001	540252001
		540242501	540252501
		540243201	540253201
53xxxxxx	53xxxxxx	53xxxxxx	53xxxxxx

## CEE-Motorschutzstecker PKZM0 mit Phasenwender und Drehfeldkontrolle

- mit Phasenwender und Drehfeldkontrolle
- Kabelverschraubung: 16A 4p und 5p M25  
32A 4p M25, 32A 5p M32
- 400V~ 50/60Hz 4p+5p=6h
- 500V Ausführung auf Anfrage



**IP44** spritzwassergeschützt

Einstellbereich
1,0- 1,6A
1,6- 2,5A
2,5- 4,0A
4,0- 6,3A
6,3- 10A
10- 16A
16- 20A
20- 25A
25- 32A
mit Bügel

16A / 400V / 6h		32A / 400V / 6h	
4p	5p	4p	5p
547140163	547150163	547240163	547250163
547140253	547150253	547240253	547250253
547140403	547150403	547240403	547250403
547140633	547150633	547240633	547250633
547141003	547151003	547241003	547251003
547141603	547151603	547241603	547251603
		547242003	547252003
		547242503	547252503
		547243203	547253203
53xxxxxx	53xxxxxx	53xxxxxx	53xxxxxx

Weitere Ausführungen auf Anfrage!



# CEE-Motorschutzstecker PKZM0 (IP67) mit Drehknebelbetätigung

## CEE-Motorschutzstecker PKZM0 mit Phasenwender und Drehfeldkontrolle IP67

- mit Phasenwender und Drehfeldkontrolle
- Kabelverschraubung: 16A 5p M25  
32A 5p M32
- 400V~ 50/60Hz 5p=6h
- 500V Ausführung auf Anfrage
- **IP67** wasserdicht

Einstellbereich	16A / 400V / 6h		32A / 400V / 6h	
		5p		5p
1,0- 1,6A		<b>587150163</b>		<b>587250163</b>
1,6- 2,5A		<b>587150253</b>		<b>587250253</b>
2,5- 4,0A		<b>587150403</b>		<b>587250403</b>
4,0- 6,3A		<b>587150633</b>		<b>587250633</b>
6,3- 10A		<b>587151003</b>		<b>587251003</b>
10- 16A		<b>587151603</b>		<b>587251603</b>
16- 20A				<b>587252003</b>
20- 25A				<b>587252503</b>
25- 32A				<b>587253203</b>



**IP67**  
wasserdicht

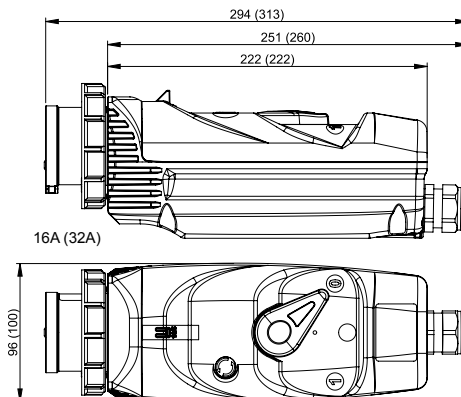

# CEE-Motorschutzstecker Schütz bis 7,5kW



## CEE-Motorschutzstecker Schütz bis 5,5kW (16A) und 7,5kW (32A)

### Technische Daten:

- Gehäusematerial: PC/ABS
- Schutzart: IP44
- IK-Norm lt. EN50102: IK09
- Temperaturbereich: -25°C bis +40°C
- großer Anschlussraum

### Ausführungen:

- mit Wippschalterfunktion **Ein/Aus und Manuell/Automatik** bei Verwendung mit Schwimmerschalter\*
- mit Phasenwenderstecker
- Drehfeldkontrolle – meldet ein linksdrehendes Drehfeld
- Betriebsanzeige – zeigt die Spannungsversorgung des Leistungsschützes und somit des Verbrauchers an.
- Außenliegende Resetbetätigung für das Rücksetzen des Motorschutzrelais
- Schwimmerschalter auf Anfrage
- Kabeleinführungen:  
Unterteil: 1x Kabelverschraubung M25 (ø13–18mm) bei 16A und M32 (ø13–20mm) bei 32A  
Oberteil: 1x Kabelverschraubung M16 (ø4–10mm) für Schwimmerschalter (Bohrmarkierung für eine weitere M16 Verschraubung)

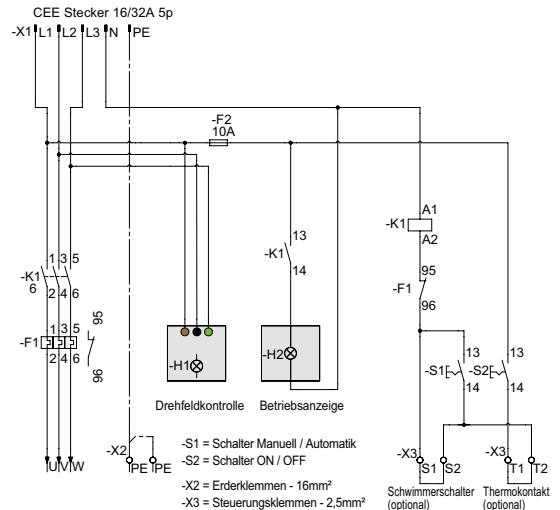

Haupteinsatzgebiet ist das Schalten und der Schutz vor thermischer Überlast und Kurzschluss von Drehstrommotoren wie Pumpen, Kompressoren usw. mit Steuerungsmöglichkeiten, wie Schwimmerschalter, ...

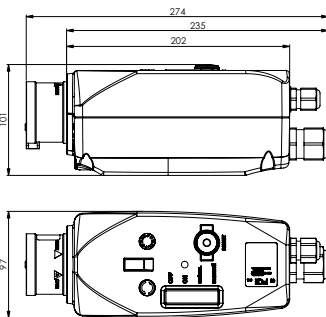

### CEE-Motorschutzstecker mit Schütz 16A 5p 400V

- mit Phasenwender
- mit Betriebsanzeige
- mit Drehfeldkontrolle
- Kabelverschraubung M25 (13–18mm)



IP44 spritzwassergeschützt

#### Einstellbereich

- 1,0- 1,6A
- 1,6- 2,4A
- 2,4- 4,0A
- 4,0- 6,0A
- 6,0-10A
- 9,0-12A
- 12- 16A

#### Schütz (AC3)

- 4,0 kW
- 4,0 kW
- 4,0 kW
- 4,0 kW
- 5,5 kW
- 5,5 kW
- 7,5 kW

16A
5571501000
5571501600
5571502400
5571506000
5571510000
5571512000
5571516000

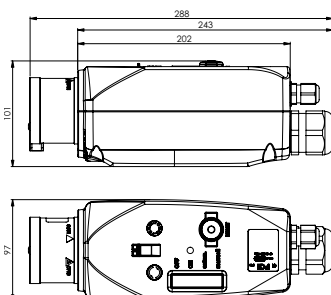

### CEE-Motorschutzstecker mit Schütz 32A 5p 400V

- mit Phasenwender
- mit Betriebsanzeige
- mit Drehfeldkontrolle
- Kabelverschraubung M32 (13–20 mm)



IP44 spritzwassergeschützt

#### Einstellbereich

- 6,0-10A
- 9,0-12A
- 12- 16A

#### Schütz (AC3)

- 7,5 kW
- 7,5 kW
- 7,5 kW

32A
5572510000
5572512000
5572516000

\* Schwimmerschalter siehe Seite 217

# CEE-Motorschutzstecker Schütz bis 15kW

## CEE-Motorschutzstecker Schütz bis 15kW (32A)

### Technische Daten:

- Gehäuse aus Vollgummi
- Schutzart: IP44 (IP66 auf Anfrage)
- Abmessung: LxBxH- 260x165x90mm
- Temperaturbereich: -25°C bis +40°C
- großer Anschlussraum

### Ausführungen:

- mit Drehschalter I = Handbetrieb, 0=Aus, II=Automatikbetrieb
- 2m Kabel H07RN-F 5G4 mit Phasenwenderstecker 32A 5p 400V
- Drehfeldkontrolle – meldet ein linksdrehendes Drehfeld
- Resetbetätigung hinter der Fensterklappe
- Schwimmerschalter auf Anfrage
- Niveausteuern und Tauchelektroden auf Anfrage
- Kabelverschraubungen:
  - 1x Kabelverschraubung M32 (ø13–20mm)
  - 2x Kabelverschraubungen M16 (ø5–10mm)
- Betriebsanzeige Schütz

- **Haupt Einsatzgebiet ist das Schalten und der Schutz vor thermischer Überlast und Kurzschluss von Drehstrommotoren wie Pumpen, Kompressoren, Industrienmotoren bis 15kW (380/400V), mit Steuerungsmöglichkeiten, wie Schwimmerschalter, ...**

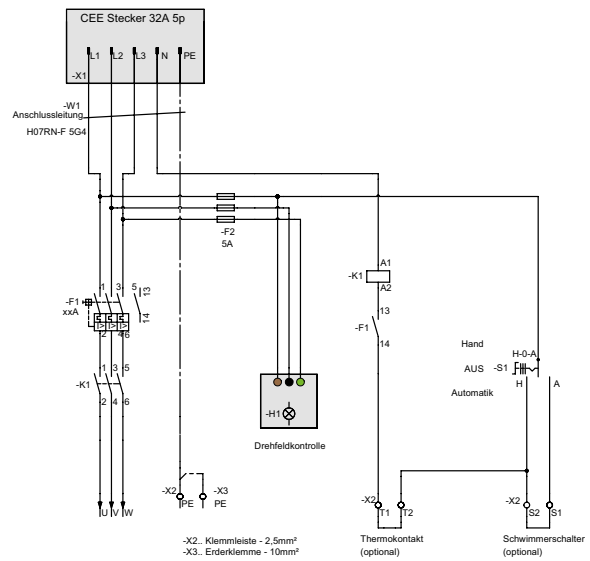

## CEE-Motorschutzstecker mit Schütz bis 15 kW (32A)

- mit Drehschalter I-0-II
- mit Phasenwender
- mit Drehfeldkontrolle
- Kabelverschraubung M32 (13–20mm)  
2xM16 (5–10mm)



**Einstellbereich**  
16- 20A

**Schütz** **32A**  
12,5 kW **9216211**

20- 25A

12,5 kW **9216210**

25- 32A

15,0 kW **9216212**

**IP44** spritzwassergeschützt

## Schwimmerschalter

### Technische Daten:

- Schutzart IP68
- Temperaturbereich: -5°C bis +40°C
- Schaltleistung: 250VAC 10(8)A
- Lebensdauer: >50.000 Zyklen
- Schaltwinkel ± 45°
- Hysterese: min. 140mm bis max. 400mm

### Ausführungen:

- Wechsler (Oben ein: braun-grau, Unten ein: braun-schwarz)
- Gehäuse spiegelverschweißt
- Elastomer – gedichtete Kabeleinführung
- Kabel: Nexans H05RN8-F 4G1mm<sup>2</sup> schwarz (10m oder 20m)



mit 10m Anschlussleitung  
mit 20m Anschlussleitung  
Gegengewicht

**1023011**  
**1023012**  
**1023031**













**VERANSTALTUNGSTECHNIK**

# Veranstaltungstechnik



	Seite	
<b>Stecker</b>	<b>220</b>	
<b>Anbaugerätestecker</b>	<b>220</b>	
<b>Kupplungssteckdosen</b>	<b>222</b>	
<b>Anbausteckdosen</b>	<b>222</b>	
<b>Schutzkontaktsteckgeräte</b>	<b>226</b>	
<b>T-Connect</b>	<b>229</b>	
<b>Verteiler</b>	<b>230</b>	
<b>Klappfenster</b>	<b>231</b>	

■ Ausführung in schwarz (ähnlich RAL9005)

- 
- 
- 
- 
- 
- 
- 
- 
- 
- 
- 
- 
- 

# Veranstaltungstechnik MIDNIGHT-SERIE

## Stecker IP44 SHARK

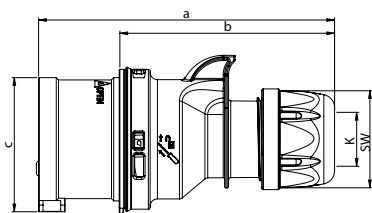

Pole	16 Amp			32 Amp		
	3	4	5	3	4	5
a [mm]	122	128	134	150	150	155
b [mm]	86	92	98	104	104	109
c [mm]	47	53	61	63	63	70
K_Kabel Ø [mm]	6-15	6-15	8-16	11,5-20	11,5-20	11,5-22
Leitung flexibel [mm²]	1-2,5			2,5-6		
Kontaktschrauben [Ncm]	100					
SW [mm]	42	42	42	50	50	50
Gewicht [g]	109	128	151	181	201	232

- mit Schraubklemmen
- Gehäusematerial: PA6
- Kontakte: Messing
  - für vernickelte Kontaktausführung fügen Sie ein „v“ an, z.B.: 015-6xv

**IP44** spritzwassergeschützt

auch in IP67 verfügbar

## Stecker IP44 SHARK TT

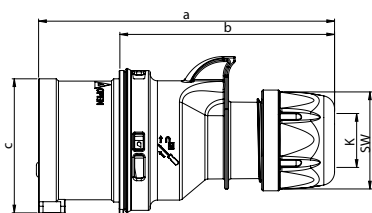

Pole	16 Amp			32 Amp		
	3	4	5	3	4	5
a [mm]	122	128	134	150	150	155
b [mm]	86	92	98	104	104	109
c [mm]	47	53	61	63	63	70
K_Kabel Ø [mm]	6-15	6-15	8-16	11,5-20	11,5-20	11,5-22
Leitung flexibel [mm²]	1-2,5			2,5-6		
SW [mm]	42	42	42	50	50	50
Gewicht [g]	111	132	156	186	206	241

- schraublose Anschluss-technik
- Gehäusematerial: PA6
- Kontakte: Messing
  - für vernickelte Kontaktausführung ein „v“ an, z.B.: 015-6TTxv

**IP44** spritzwassergeschützt

auch in IP67 verfügbar

## Stecker IP66/67 POWER TWIST

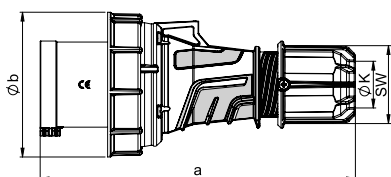

Pole	63 Amp			125 Amp		
	3	4	5	3	4	5
a [mm]	250	250	250	270	270	270
b [mm]	115	115	115	131	131	131
K_Kabel Ø [mm]	14,5-36	14,5-36	14,5-36	22,5-50	22,5-50	22,5-50
Leitung flexibel [mm²]	6-16			16-50		
Kontaktschrauben [Ncm]	200					
SW [mm]	61	61	61	81	81	81
Gewicht [g]	574	621	670	956	1064	1169

- Rahmenklemme mit Schrauben bei 125A mit Innensechskantschrauben
- Gehäusematerial: PA6
- Kontakte: vernickelte Kontakte mit Pilotkontakt (siehe Seite 8)

**IP66/67** wasserdicht

## Anbaugerätestecker gerade IP44

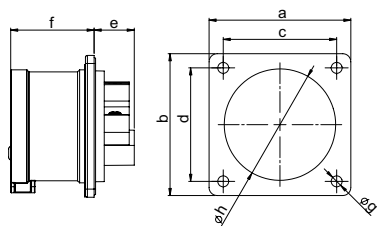

Pole	16 Amp			32 Amp		
	3	4	5	3	4	5
Flansch a x b [mm]	70	70	70	70	70	70
Lochabstand c x d [mm]	56	56	56	56	56	56
e [mm]	21	21	20	21	21	21
f [mm]	42	42	42	51	51	51
g [mm]	5,5	5,5	5,5	5,5	5,5	5,5
h [mm]	43	43	55	55	55	55
Leitung flexibel [mm²]	1-2,5			2,5-6		
Leitung eindrätig [mm²]	1-4			2,5-10		
Kontaktschrauben [Ncm]	100					
Gewicht [g]	86	101	118	125	145	165

- mit Schraubklemmen
- Gehäusematerial: PA6
- Kontakte: Messing
  - für vernickelte Kontaktausführung fügen Sie ein „v“ an, z.B.: 615-6xv
- Gemäß EN 60309: Zur ordnungsgemäßen Verwendung ist eine Haltenase oder Haltenut vorzusehen (siehe Seite 10)

**IP44** spritzwassergeschützt

## Anbaugerätestecker gerade IP44 TT

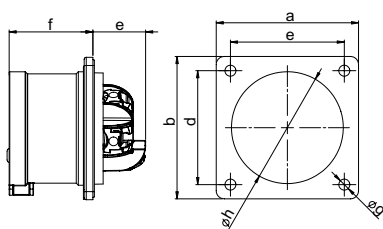

Pole	16 Amp		32 Amp	
	3	5	4	5
Flansch a x b [mm]	70	70	70	70
Lochabstand c x d [mm]	56	56	56	56
e [mm]	26	26	29	29
f [mm]	42	42	51	51
g [mm]	5,5	5,5	5,5	5,5
h [mm]	43	55	55	55
Leitung flexibel [mm²]	1-2,5		2,5-6	
Leitung eindrätig [mm²]	1-4		2,5-10	
Gewicht [g]	89	122	151	172

- schraublose Anschluss-technik
- Gehäusematerial: PA6
- Kontakte: Messing
  - für vernickelte Kontaktausführung fügen Sie ein „v“ an, z.B.: 615-6TTxv
- Gemäß EN 60309: Zur ordnungsgemäßen Verwendung ist eine Haltenase oder Haltenut vorzusehen (siehe Seite 10)

**IP44** spritzwassergeschützt

Ampere	Pole	VPE	230V~	400V~
			50/60Hz 3p=6h 4p+5p=9h	50/60Hz 3p=9h 4p+5p=6h
			Best.Nr.	Best.Nr.

16	3	10
16	4	10
16	5	10
32	3	10
32	4	10
32	5	10

**013-6x**

**014-6x**  
**015-6x**

**023-6x**

**024-6x**  
**025-6x**



023-6x

16	3	10
16	4	10
16	5	10
32	3	10
32	4	10
32	5	10

**013-6TTx**

**014-6TTx**  
**015-6TTx**

**023-6TTx**

**024-6TTx**  
**025-6TTx**



015-6TTx

63	3	2
63	4	2
63	5	2
125	3	2
125	4	2
125	5	2

**033-6xs**

**034-6xs**  
**035-6xs**

**043-6xs**

**044-6xs**  
**045-6xs**



035-6xs

mit Flansch 70 x 70 - Lochabstand 56 x 56

16	3	10
16	4	10
16	5	10
32	3	10
32	4	10
32	5	10

**613-6x**

**614-6x**  
**615-6x**

**623-6x**

**624-6x**  
**625-6x**



625-6x

mit Flansch 70 x 70 - Lochabstand 56 x 56

16	3	10
16	5	10
32	4	10
32	5	10

**613-6TTx**

**615-6TTx**

**624-6TTx**

**625-6TTx**



625-6TTx

Mindestbestellmenge: 50 Stück



# Veranstaltungstechnik MIDNIGHT-SERIE

## Kupplungssteckdose IP44 SHARK

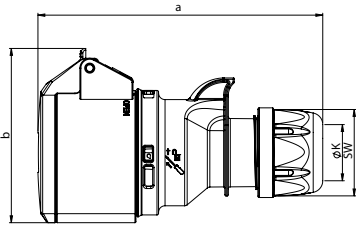

	16 Amp			32 Amp		
	3	4	5	3	4	5
<b>Pole</b>	3	4	5	3	4	5
<b>a [mm]</b>	133	138	145	161	161	168
<b>b [mm]</b>	76	80	89	91	94	100
<b>K_Kabel Ø [mm]</b>	6-15	6-15	8-16	11,5-20	11,5-20	11,5-22
<b>Leitung flexibel [mm²]</b>	1-2,5			2,5-6		
<b>Kontaktschrauben [Ncm]</b>	100			110		
<b>SW [mm]</b>	42	42	42	50	50	50
<b>Gewicht [g]</b>	134	161	188	228	244	270

- mit Schraubklemmen
- Gehäusematerial: PA6
- Kontakte: Messing
  - für vernickelte Kontaktausführung fügen Sie ein „v“ an, z.B.: 215-6xv

**IP44** spritzwassergeschützt

auch in IP67 verfügbar

## Kupplungssteckdose IP44 SHARK TT

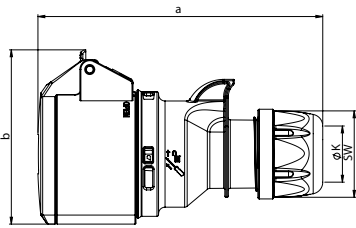

	16 Amp			32 Amp		
	3	4	5	3	4	5
<b>Pole</b>	3	4	5	3	4	5
<b>a [mm]</b>	133	138	145	161	161	168
<b>b [mm]</b>	76	82	89	94	94	100
<b>K_Kabel Ø [mm]</b>	6-15	6-15	8-16	11,5-20	11,5-20	11,5-22
<b>Leitung flexibel [mm²]</b>	1-2,5			2,5-6		
<b>SW [mm]</b>	42	42	42	50	50	50
<b>Gewicht [g]</b>	136	161	193	228	243	271

- schraublose Anschluss-technik
- Gehäusematerial: PA6
- Kontakte: Messing
  - für vernickelte Kontaktausführung fügen Sie ein „v“ an, z.B.: 215-6TTxv

**IP44** spritzwassergeschützt

auch in IP67 verfügbar

## Kupplungssteckdose IP66/67 POWER TWIST

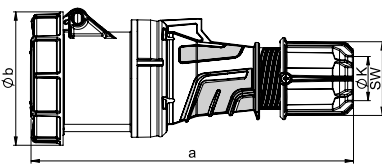

	63 Amp			125 Amp		
	3	4	5	3	4	5
<b>Pole</b>	3	4	5	3	4	5
<b>a [mm]</b>	269	269	269	287	287	287
<b>b [mm]</b>	114	114	114	124	124	124
<b>K_Kabel Ø [mm]</b>	14,5-36	14,5-36	14,5-36	22,5-50	22,5-50	22,5-50
<b>Leitung flexibel [mm²]</b>	6-16			16-50		
<b>Kontaktschrauben [Ncm]</b>	200			450		
<b>SW [mm]</b>	61	61	61	81	81	81
<b>Gewicht [g]</b>	673	714	772	1060	1167	1266

- Rahmenklemmen mit Schrauben (63A) bei 125A mit Innensechskantschrauben
- Gehäusematerial: PA6
- Kontakte: Messing mit Lamellenkontakt CuBe
  - für Ausführung mit Pilotkontakt fügen Sie eine „5“ ein, z.B.: 2335-6xs (siehe Seite 8)
  - für Ausführung mit PCS System fügen Sie eine „6“ ein, z.B.: 2336-6xs (siehe Seite 8)

**IP66/67** wasserdicht

## Anbausteckdose gerade IP44

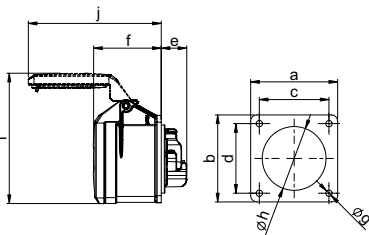

	16 Amp			32 Amp		
	3	4	5	3	4	5
<b>Pole</b>	3	4	5	3	4	5
<b>Flansch a x b [mm]</b>	70	70	70	70	70	70
<b>Lochabstand c x d [mm]</b>	56	56	56	56	56	56
<b>e [mm]</b>	21	21	21	23	23	23
<b>f [mm]</b>	55	55	55	67	67	67
<b>g [mm]</b>	5,5	5,5	5,5	5,5	5,5	5,5
<b>h [mm]</b>	43	45	55	55	55	58
<b>i [mm]</b>	87	101	105	112	112	108
<b>j [mm]</b>	101	101	107	122	122	136
<b>Leitung flexibel [mm²]</b>	1-2,5			2,5-6		
<b>Leitung eindrätig [mm²]</b>	1-4			2,5-10		
<b>Kontaktschrauben [Ncm]</b>	100			110		
<b>Gewicht [g]</b>	115	127	141	162	178	206

- mit Schraubklemmen
- Gehäusematerial: PA6
- Kontakte: Messing
  - für vernickelte Kontaktausführung fügen Sie ein „v“ an, z.B.: 315-6xv

**IP44** spritzwassergeschützt

**IP44/54** spritzwasser und staubgeschützt bei 16/3; 16/5 u. 32/5

auch in IP67 verfügbar

## Anbausteckdose gerade IP44 TT

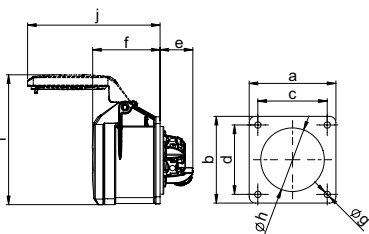

	16 Amp			32 Amp		
	3	4	5	3	4	5
<b>Pole</b>	3	4	5	3	4	5
<b>Flansch a x b [mm]</b>	70	70	70	70	70	70
<b>Lochabstand c x d [mm]</b>	56	56	56	56	56	56
<b>e [mm]</b>	27	27	27	27	27	27
<b>f [mm]</b>	55	55	55	67	67	67
<b>g [mm]</b>	5,5	5,5	5,5	5,5	5,5	5,5
<b>h [mm]</b>	43	45	55	55	55	58
<b>i [mm]</b>	87	101	105	112	112	108
<b>j [mm]</b>	101	101	107	122	122	136
<b>Leitung flexibel [mm²]</b>	1-2,5			2,5-6		
<b>Leitung eindrätig [mm²]</b>	1-4			2,5-10		
<b>Gewicht [g]</b>	117	128	146	161	178	207

- schraublose Anschluss-technik
- Gehäusematerial: PA6
- Kontakte: Messing
  - für vernickelte Kontaktausführung fügen Sie ein „v“ an, z.B.: 315-6TTxv

**IP44** spritzwassergeschützt

**IP44/54** spritzwasser und staubgeschützt bei 16/3; 16/5 u. 32/5

auch in IP67 verfügbar



Ampere	Pole	VPE	230V~	400V~
			50/60Hz 3p=6h 4p+5p=9h Best.Nr.	50/60Hz 3p=9h 4p+5p=6h Best.Nr.

16	3	10
16	4	10
16	5	10
32	3	10
32	4	10
32	5	10

213-6x
214-6x
215-6x
223-6x
224-6x
225-6x



223-6x

16	3	10
16	4	10
16	5	10
32	3	10
32	4	10
32	5	10

213-6TTx
214-6TTx
215-6TTx
223-6TTx
224-6TTx
225-6TTx



215-6TTx

63	3	2
63	4	2
63	5	2
125	3	2
125	4	2
125	5	2

233-6xs
234-6xs
235-6xs
243-6xs
244-6xs
245-6xs



235-6xs

mit Flansch 70 x 70 - Lochabstand 56 x 56

16	3	10
16	4	10
16	5	10
32	3	10
32	4	10
32	5	10

313-6x
314-6x
315-6x
323-6x
324-6x
325-6x



315-6x

mit Flansch 70 x 70 - Lochabstand 56 x 56

16	3	10
16	4	10
16	5	10
32	3	10
32	4	10
32	5	10

313-6TTx
314-6TTx
315-6TTx
323-6TTx
324-6TTx
325-6TTx



313-6TTx

# Veranstaltungstechnik MIDNIGHT-SERIE

## Anbausteckdose gerade IP66/67 POWER TWIST

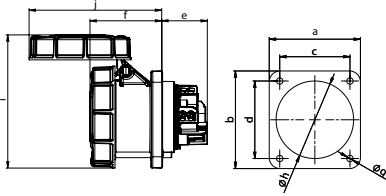

	63 Amp			125 Amp		
	3	4	5	3	4	5
<b>Pole</b>	3	4	5	3	4	5
<b>Flansch a x b [mm]</b>	100	100	100	120	120	120
<b>Lochabstand c x d [mm]</b>	80	80	80	100	100	100
<b>e [mm]</b>	50	50	50	48	48	48
<b>f [mm]</b>	80	80	80	101	101	101
<b>g [mm]</b>	7	7	7	8	8	8
<b>h [mm]</b>	85	85	85	90	90	90
<b>i [mm]</b>	147	147	147	159	159	159
<b>j [mm]</b>	146	146	146	179	179	179
<b>Leitung flexibel [mm<sup>2</sup>]</b>	6-16			16-50		
<b>Leitung eindrätig [mm<sup>2</sup>]</b>	6-25			16-70		
<b>Kontaktschrauben [Ncm]</b>	200			450		
<b>Gewicht [g]</b>	488	533	587	752	890	986

- Rahmenklemmen mit Schrauben
- Gehäusematerial: PA6
- Kontakte: Messing mit Lamellenkontakt CuBe
  - für Ausführung mit Pilotkontakt fügen Sie eine „5“ ein, z.B.: 3335-6xs (siehe Seite 8)
  - für Ausführung mit PCS System fügen Sie eine „6“ ein, z.B.: 3336-6xs (siehe Seite 8)

**IP66/67** wasserdicht

## Anbausteckdose schräg IP44

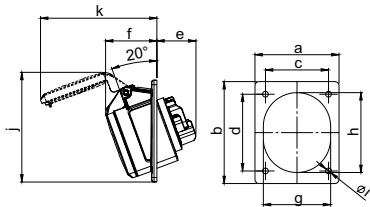

	16 Amp			32 Amp		
	3	4	5	3	4	5
<b>Pole</b>	3	4	5	3	4	5
<b>Flansch a [mm]</b>	80	80	80	80	80	80
<b>Flansch b [mm]</b>	97	97	97	97	97	97
<b>Lochabstand c [mm]</b>	60	60	60	60	60	60
<b>Lochabstand d [mm]</b>	73	73	73	73	73	73
<b>e [mm]</b>	38	38	38	48	48	48
<b>f [mm]</b>	47	47	49	54	54	55
<b>g [mm]</b>	51	56	65	65	65	70
<b>h [mm]</b>	61	67	76	75	75	80
<b>i [mm]</b>	5,5	5,5	5,5	5,5	5,5	5,5
<b>j [mm]</b>	97	103	105	105	105	99
<b>k [mm]</b>	99	104	111	119	119	130
<b>Leitung flexibel [mm<sup>2</sup>]</b>	1-2,5			2,5-6		
<b>Leitung eindrätig [mm<sup>2</sup>]</b>	1-4			2,5-10		
<b>Kontaktschrauben [Ncm]</b>	100			110		
<b>Gewicht [g]</b>	116	132	154	166	182	214

- mit Schraubklemmen
- Gehäusematerial: PA6
- Kontakte: Messing
  - für vernickelte Kontaktausführung fügen Sie ein „v“ an, z.B.: 415-6xv

**IP44** spritzwassergeschützt  
**IP44/54** spritzwasser und staubgeschützt bei 16/3; 16/5 u. 32/5

auch in IP67 verfügbar

## Anbausteckdose schräg IP44 TT

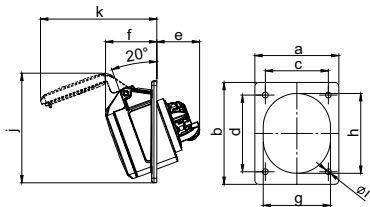

	16 Amp			32 Amp		
	3	4	5	3	4	5
<b>Pole</b>	3	4	5	3	4	5
<b>Flansch a [mm]</b>	80	80	80	80	80	80
<b>Flansch b [mm]</b>	97	97	97	97	97	97
<b>Lochabstand c [mm]</b>	60	60	60	60	60	60
<b>Lochabstand d [mm]</b>	73	73	73	73	73	73
<b>e [mm]</b>	41	41	41	48	48	48
<b>f [mm]</b>	47	47	49	54	54	55
<b>g [mm]</b>	51	56	65	65	65	70
<b>h [mm]</b>	61	67	76	75	75	80
<b>i [mm]</b>	5,5	5,5	5,5	5,5	5,5	5,5
<b>j [mm]</b>	97	103	105	105	105	99
<b>k [mm]</b>	99	104	111	119	119	130
<b>Leitung flexibel [mm<sup>2</sup>]</b>	1-2,5			2,5-6		
<b>Leitung eindrätig [mm<sup>2</sup>]</b>	1-4			2,5-10		
<b>Gewicht [g]</b>	119	133	158	165	182	215

- schraublose Anschluss-technik
- Gehäusematerial: PA6
- Kontakte: Messing
  - für vernickelte Kontaktausführung fügen Sie ein „v“ an, z.B.: 415-6TTxv

**IP44** spritzwassergeschützt  
**IP44/54** spritzwasser und staubgeschützt bei 16/3; 16/5 u. 32/5

auch in IP67 verfügbar

## Anbausteckdose schräg IP44 POWER TWIST

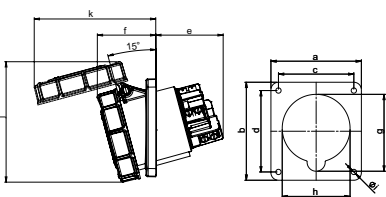

	63 Amp			125 Amp		
	3	4	5	3	4	5
<b>Pole</b>	3	4	5	3	4	5
<b>Flansch a [mm]</b>	100	100	100	120	120	120
<b>Flansch b [mm]</b>	112	112	112	130	130	130
<b>Lochabstand c [mm]</b>	80	80	80	100	100	100
<b>Lochabstand d [mm]</b>	88	88	88	108	108	108
<b>e [mm]</b>	64	64	64	92	92	92
<b>f [mm]</b>	80	80	80	77	77	77
<b>g [mm]</b>	92	92	92	102	102	102
<b>h [mm]</b>	82	82	82	90	90	90
<b>i [mm]</b>	7	7	7	7	7	7
<b>j [mm]</b>	148	148	148	160	160	160
<b>k [mm]</b>	154	154	154	162	162	162
<b>l [mm]</b>	154	154	154	162	162	162
<b>Leitung flexibel [mm<sup>2</sup>]</b>	6-16			16-50		
<b>Leitung eindrätig [mm<sup>2</sup>]</b>	6-25			16-70		
<b>Kontaktschrauben [Ncm]</b>	200			450		
<b>Gewicht [g]</b>	495	540	595	804	896	995

- Rahmenklemmen mit Schrauben (63A) bei 125A mit Innensechskantschrauben
- Gehäusematerial: PA6
- Kontakte: Messing mit Lamellenkontakt CuBe
  - für Ausführung mit Pilotkontakt fügen Sie eine „5“ ein, z.B.: 4335-6xs (siehe Seite 8)
  - für Ausführung mit PCS System fügen Sie eine „6“ ein, z.B.: 4336-6xs (siehe Seite 8)

**IP67** wasserdicht



# Veranstaltungstechnik MIDNIGHT-SERIE

## Schutzkontaktdose nach österr./deutsch. System

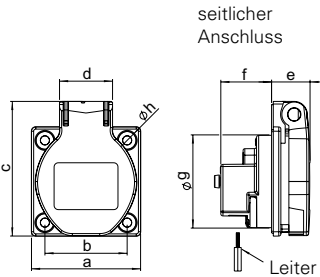

	• STANDARD •	
	16 Amp	
<b>Pole</b>	2P + E	
<b>Flansch a</b> [mm]	50	
<b>Lochabstand b</b> [mm]	38	
<b>c</b> [mm]	62	
<b>d</b> [mm]	25	
<b>e</b> [mm]	18	
<b>f</b> [mm]	24	
<b>g</b> [mm]	43	
<b>h</b> [mm]	4,2	
<b>Leitung flexibel</b> [mm <sup>2</sup> ]	1 - 2x2,5	
<b>Leitung eindrätig</b> [mm <sup>2</sup> ]	1 - 2x2,5	
<b>Kontaktschrauben</b> [Ncm]	80	
<b>Gewicht</b> [g]	45	

- mit Schraubkontakt
- Gehäusematerial: PA6
- Kontakte: vernickelte Kontakte

**IP54** spritzwassergeschützt



## Schutzkontaktdose nach österr./deutsch. System mit Dichtrand

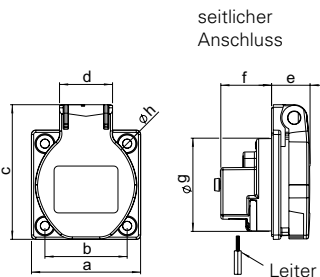

	• STANDARD •	
	16 Amp	
<b>Pole</b>	2P + E	
<b>Flansch a</b> [mm]	50	
<b>Lochabstand b</b> [mm]	38	
<b>c</b> [mm]	62	
<b>d</b> [mm]	25	
<b>e</b> [mm]	22	
<b>f</b> [mm]	24	
<b>g</b> [mm]	43	
<b>h</b> [mm]	4,2	
<b>Leitung flexibel</b> [mm <sup>2</sup> ]	1 - 2x2,5	
<b>Leitung eindrätig</b> [mm <sup>2</sup> ]	1 - 2x2,5	
<b>Kontaktschrauben</b> [Ncm]	80	
<b>Gewicht</b> [g]	45	

- mit Dichtrand
- mit Schraubkontakt
- Gehäusematerial: PA6
- Kontakte: vernickelte Kontakte

**IP54** spritzwassergeschützt



\*Schutzkontakt-Steckvorrichtungen für den ortsveränderlichen Einsatz unterliegen der Norm DIN VDE 0620-1:2010 und ÖVE/ÖNORM E 8684-2-2:2010

## Schutzkontaktdose nach franz./belg. System

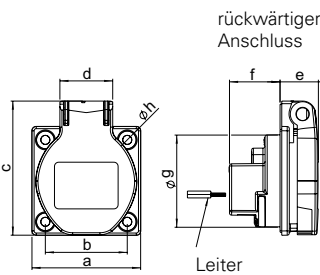

	• STANDARD •	
	16 Amp	
<b>Pole</b>	2P + E	
<b>Flansch a</b> [mm]	50	
<b>Lochabstand b</b> [mm]	38	
<b>c</b> [mm]	62	
<b>d</b> [mm]	25	
<b>e</b> [mm]	18	
<b>f</b> [mm]	24	
<b>g</b> [mm]	43	
<b>h</b> [mm]	4,2	
<b>Leitung flexibel</b> [mm <sup>2</sup> ]	1 - 2x2,5	
<b>Leitung eindrätig</b> [mm <sup>2</sup> ]	1 - 2x2,5	
<b>Kontaktschrauben</b> [Ncm]	80	
<b>Gewicht</b> [g]	45	

- mit Schraubkontakt
- Gehäusematerial: PA6
- Kontakte: vernickelte Kontakte
- ohne bzw. mit Shutter

**IP54** spritzwassergeschützt



## Schutzkontaktdose nach britischem System

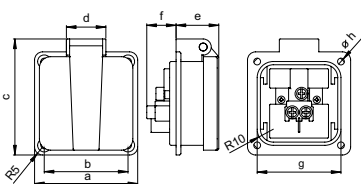

	13 Amp	13 Amp
<b>Pole</b>	2P + E	2P + E
<b>Flansch a</b> [mm]	64	50
<b>Lochabstand b</b> [mm]	52	38
<b>c</b> [mm]	72	54
<b>d</b> [mm]	25	25
<b>e</b> [mm]	26,5	18
<b>f</b> [mm]	18	22
<b>g</b> [mm]	52	35
<b>h</b> [mm]	4,2	4,5
<b>Gewicht</b> [g]	67	50

- mit Schraubkontakt
- Gehäusematerial: PA6
- seitlicher Anschluss

**IP54** spritzwassergeschützt



250V~

50/60Hz

Ampere	Pole	VPE	Abkürzungen / Ausführungen	Best.Nr.
16	3	100	<p><b>P-NOVA PLUS+</b></p> <p>Flansch: 50x50mm, Lochabstand: 38x38mm</p>	<b>1050-0ss</b>
16	3	100	<p><b>P-NOVA PLUS+</b></p> <p>Flansch: 50x50mm, Lochabstand: 38x38mm</p>	<b>1050-0ssw</b>
16	3	100	<p><b>P-NOVA PLUS+</b></p> <p>Flansch: 50x50mm, Lochabstand: 38x38mm <b>ohne Shutter</b></p>	<b>1040-0s</b>
16	3	100	<p><b>P-NOVA PLUS+</b></p> <p>Flansch: 50x50mm, Lochabstand: 38x38mm <b>mit Shutter</b></p>	<b>1040-0sc</b>
13	3	100	<p>Flansch: 64x64mm, Lochabstand: 52x52mm</p>	<b>1020-0s</b>
13	3	100	<p>Flansch: 50x50mm, Lochabstand: 38x38mm</p>	<b>1020-5s</b>



# Veranstaltungstechnik MIDNIGHT-SERIE

**TOP TAURUS 2**  
Der Schutzkontaktstecker



## Schutzkontaktstecker

- schraubenlose zentrische Zugentlastung
- Oberfläche gummiert
- zweifach Erdungssystem
- Einsatz: PA6

IP54

05721-ss

VPE: 20

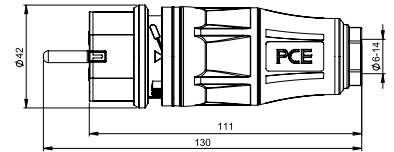

**TOP TAURUS 2**  
Der Schutzkontaktstecker



## Schutzkontaktkupplung mit Klappdeckel österr./deutsch. System oder franz./belg. System

- schraubenlose zentrische Zugentlastung
- Optional: LED Betriebsspannungsanzeige, Shutter
- Oberfläche gummiert
- Einsatz: PA6

IP54

Standard	25712-ss	24712-ss
+ Shutter	25712-ssc	24712-ssc
Standard + LED	25732-ss	24732-ss
+ LED + Shutter	25732-ssc	24732-ssc

VPE: 10

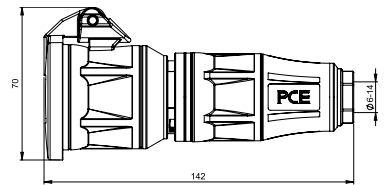

**TOP TAURUS 2**  
Der Schutzkontaktstecker



## Schutzkontaktkupplung mit Deckelband österr./deutsch. System oder franz./belg. System

- schraubenlose zentrische Zugentlastung
- Optional: LED Betriebsspannungsanzeige, Shutter
- Oberfläche gummiert
- Einsatz: PA6

IP54

Standard	25711-ss	24711-ss
+ Shutter	25711-ssc	24711-ssc
Standard + LED	25731-ss	24731-ss
+ LED + Shutter	25731-ssc	24731-ssc

VPE: 10

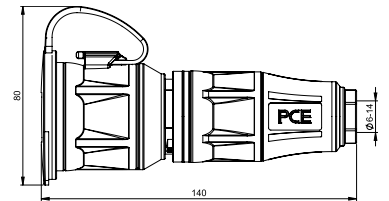

## 3-Wege Kupplung Vollgummi österr./deutsch. System

- schraublose zentrische Zugentlastung
- mit Klappdeckel, • Einsatz: Gummi

IP44 spritzwassergeschützt



253622-sxs  
253642-sxs

VPE: 5

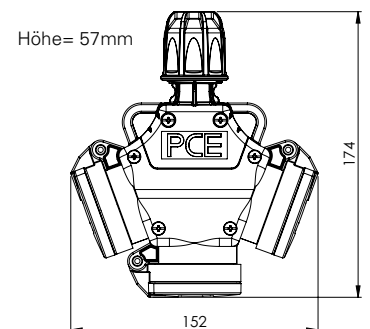

## 3-Wege Kupplung Gummi franz./belg. System

- mit Deckel
- Einsatz: Polyamid

IP44 spritzwassergeschützt



mit Shutter

24311-sxs  
24311-sxsc

VPE: 5

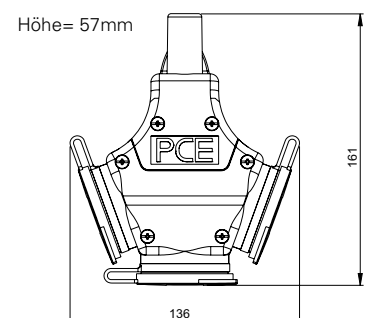

## T-Connect

### Bestückung:

- 1 CEE-Stecker 16A 3p 6h
- 1 CEE-Dose 16A 3p 6h
- 1 Kabeleinlass (Klemmleiste max. 3x2,5mm<sup>2</sup>)

**IP44** spritzwassergeschützt



Anwendungsbeispiel

**94325000**

VPE: 10

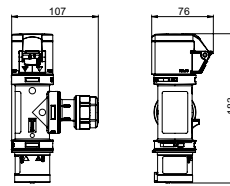

## T-Connect

### Bestückung:

- 1 CEE-Stecker 16A 3p 6h
- 1 CEE-Dose 16A 3p 6h
- 1 Kabeleinlass (Klemmleiste max. 3x2,5mm<sup>2</sup>)

**IP67** wasserdicht

**94326000**

VPE: 10

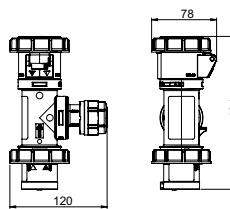

## T-Connect mit Kabel

### Bestückung:

- 1,5m Kabel H07RN-F 3G1,5 mit CEE-Stecker 16A 3p 6h
- 1 Kabeleinlass (Klemmleiste max. 3x2,5mm<sup>2</sup>)
- 1 CEE-Dose 16A 3p 6h

**IP44** spritzwassergeschützt

**IP44** **94325001**

**IP67** wasserdicht

**IP67** **94326001**

VPE: 10

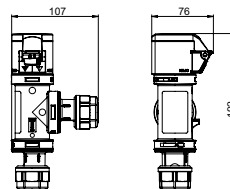

## T-Connect

### 2-Wege-Kupplung mit Kabeleinlass

### Bestückung:

- 1 Kabeleinlass (Klemmleiste max. 3x2,5mm<sup>2</sup>)
- 2 CEE-Dosen 16A 3p 6h Ausgang

**IP44** spritzwassergeschützt

**IP44** **94325002**

**IP67** wasserdicht

**IP67** **94326002**

VPE: 10

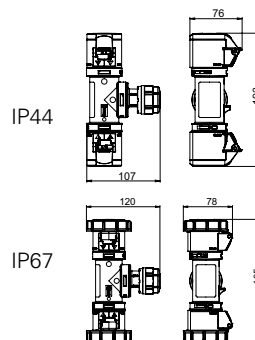

## T-Connect

### 2-Wege-Kupplung mit CEE-Stecker

### Bestückung:

- 1 CEE-Stecker 16A 3p 6h
- 2 CEE-Dosen 16A 3p 6h Ausgang

**IP44** spritzwassergeschützt

**IP44** **94325003**

**IP67** wasserdicht

**IP67** **94326003**

VPE: 10

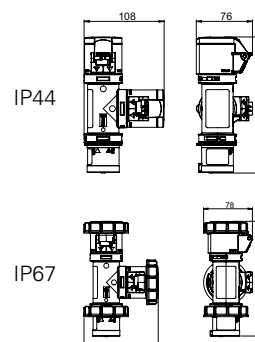

# Veranstaltungstechnik MIDNIGHT-SERIE

## Kompaktverteiler Baureihe St. Anton



- Stecker und Dosen schwarz

**IP44** spritzwassergeschützt

### Eingang:

1 CEE-Gerätestecker 16A 5p 400V

### Ausgang:

3 CEE-Dosen 16A 5p 400V

**9430052**

1 CEE-Dose 16A 5p 400V  
2 Schutzkontaktsteckd. 16A 250V

**9430053**

3 CEE-Dosen 16A 3p 230V

**9430054**

## Wandverteiler Baureihe Salzburg

Maße: HxBxT = 370x298x203mm



- für Wandmontage
- Gehäuse aus Vollgummi, mit mechanischem Schutzrand
- Sichtfenster bis max. 14 Automateneinheiten
- Gehäusedeckel ist am Gehäuseunterteil anscharniert
- anschlussfertig verdrahtet

**IP54** spritzwassergeschützt

### Bestückung:

1 CEE-Dose 32A 5p 400V schwarz  
1 CEE-Dose 16A 5p 400V schwarz  
2 Schutzkontaktsteckdosen 16A 250V schwarz

1xM32 oben, 1xM32 unten

### Absicherung:

1 LS 32A 3p-C  
1 LS 16A 3p-C  
2 LS 16A 1p-B  
1 FI 63/4/0,03A über alle Ausgänge

**92271649**

## Wandverteiler Baureihe Bruck

Maße: HxBxT = 370x370x203mm



- für Wandmontage
- Gehäuse aus Vollgummi, mit mechanischem Schutzrand
- Sichtfenster bis max. 18 Automateneinheiten
- Gehäusedeckel ist am Gehäuseunterteil anscharniert
- anschlussfertig verdrahtet

**IP54** spritzwassergeschützt

### Bestückung:

1 CEE-Dose 32A 5p 400V schwarz  
2 CEE-Dosen 16A 5p 400V schwarz  
4 Schutzkontaktsteckdosen 16A 250V schwarz

1xM32 oben, 1xM32 unten

### Absicherung:

1 LS 32A 3p-C  
2 LS 16A 3p-C  
4 LS 16A 1p-B  
1 FI 63/4/0,03A über alle Ausgänge

**92401543**

## Mobilverteiler Baureihe Spitz

Maße: HxBxT = 320x320x320mm



- tragbarer, handlicher Vollgummi Mobilverteiler
- stapelbar
- aufklappbarer Scharnierdeckel mit 2 Schnellverschlüssen
- optimale Sicherheit-geschlossenens Gehäuseunterteil mit hoher Bodenfreiheit
- anschlussfertig verdrahtet

**IP54** spritzwassergeschützt

### Bestückung:

2 CEE-Dosen 32A 5p 400V schwarz  
2 CEE-Dosen 16A 5p 400V schwarz  
4 Schutzkontaktsteckdosen 16A 250V schwarz

2m Kabel H07RN-F 5G6 mit CEE-Stecker 32A 5p 400V schwarz

### Absicherung:

2 LS 16A 3p-C  
4 LS 16A 1p-B  
1 FI 63/4/0,03A über alle Ausgänge

**94741367**

## Mobilverteiler Baureihe Steyregg

Maße: HxBxT = 79x430x129mm



- tragbarer, handlicher Vollgummi Mobilverteiler
- mit Tragegriff
- anschlussfertig verdrahtet

**IP54** spritzwassergeschützt

### Bestückung:

2 CEE-Dosen 16A 5p 400V schwarz  
2 Schutzkontaktsteckdosen 16A 250V schwarz

2m Kabel H07RN-F 5G4 mit CEE-Stecker 32A 5p 400V schwarz

### Absicherung:

1 LS 16A 3p-C  
2 LS 16A 1p-C

**9441480**



## Baureihe M-SVE3 63/11-12/V2/2M/A/MS

Maße: HxBxT = 340x400x350mm

- stoßfestes, stabiles und mobiles Kunststoffgehäuse
- sehr leicht und handlich
- stapelbar
- witterungs- u. alterungsbeständig

**IP44** spritzwassergeschützt

### Bestückung:

- 1 CEE-Dose 16A 5p 400V schwarz
- 1 CEE-Dose 32A 5p 400V schwarz
- 12 Schutzkontaktsteckdosen 16A 250V schwarz

Anschlussleistung 44 kVA

2m Kabel 5G10 mit  
CEE-Stecker 63A 5p 400V schwarz

### Absicherung:

- 1 LS 16A 3p-C
- 1 LS 32A 3p-C
- 12 LS 16A 1p-C
- 2 FI 63/0,03A

**853009286**



## Baureihe M-SVE4 63/1-16/V17/G/E/A/MS

Maße: HxBxT = 340x560x350mm

- stoßfestes, stabiles und mobiles Kunststoffgehäuse
- sehr leicht und handlich
- stapelbar
- witterungs- u. alterungsbeständig

**IP44** spritzwassergeschützt

### Bestückung:

- 1 CEE-Dose 16A 5p 400V schwarz
- 16 Schutzkontaktsteckdosen 16A 250V schwarz

Anschlussleistung 44 kVA

CEE-Stecker 63A 5p 400V schwarz  
mit Kabelschleife im Eingang

### Absicherung:

- 1 LS 16A 3p-C
- 16 FI/LS 16A 1p-C/0,03A
- 1 FI 40/0,03A

**854009285**



## Klappfenster für Sicherungen IP54

- besonders robuste Ausführung, aus schlagfestem Polycarbonat
- für Verteilerbau, Maschinen, Schaltschränke
- selbstschließendes Fenster
- für 4, 6, 7, 8, 9, 10, 11, 12, 13, 14 und 18 Automateinheiten
- Lagerung mittels Doppelscharniere
- Öffnungswinkel >180°
- mit montierter Dichtung für Flanschmontage
- alle Metallteile korrosionsbeständig
- integrierte Freistellung für Verplombung
- Farbe Fensterrahmen: schwarz

**IP54** spritzwassergeschützt

Details siehe Seite 321

EH	Maße	VPE	Best.Nr.
4	92x97mm	30	<b>9006504s</b>
6	128x97mm	20	<b>9006506s</b>
7	139x97mm	15	<b>9006507s</b>
8	164x97mm	15	<b>9006508s</b>
9	182x97mm	15	<b>9006509s</b>
10	200x97mm	10	<b>9006510s</b>
11	218x97mm	10	<b>9006511s</b>
12	236x97mm	10	<b>9006512s</b>
13	253x97mm	10	<b>9006513s</b>
14	272x97mm	10	<b>9006514s</b>
18	344x97mm	10	<b>9006518s</b>



## Klappfenster für Sicherungen IP66/67

- besonders robuste Ausführung, aus schlagfestem Polycarbonat
- für Verteilerbau, Maschinen, Schaltschränke
- selbstschließendes Fenster mit integrierten Rändelschrauben
- für 2, 4, 5, 6, 7, 8, 9, 10, 12, 13 und 18 Automateinheiten
- mit montierter Dichtung für Flanschmontage
- alle Metallteile korrosionsbeständig
- Farbe Fensterrahmen: schwarz

**IP66/67** wasserdicht

Details siehe Seite 320

EH	Maße	VPE	Best.Nr.
2	49x93mm	40	<b>900602s</b>
4	85x93mm	20	<b>900604s</b>
5	103x93mm	20	<b>900605s</b>
6	121x93mm	15	<b>900606s</b>
7	139x93mm	15	<b>900607s</b>
8	157x93mm	15	<b>900608s</b>
9	175x93mm	15	<b>900609s</b>
10	193x93mm	15	<b>900610s</b>
12	229x93mm	10	<b>900612s</b>
13	247x93mm	10	<b>900613s</b>
18	337x93mm	12	<b>900618s</b>





**STECKVORRICHTUNGEN „CAMOUFLAGE“**

# Steckvorrichtungen „Camouflage“

	Seite	
<b>Stecker / Kupplungen 16A - 125A</b>	<b>234</b>	
<b>Anbaugerätestecker / Wandgerätestecker</b>	<b>236</b>	
<b>Anbausteckdosen</b>	<b>238</b>	
<b>Druckwasserdichte Schutzkontaktsteckvorrichtungen IP66/68</b>	<b>240</b>	

■ Ausführung in bronzegrün (ähnlich RAL6031)

- 
- 
- 
- 
- 
- 
- 
- 
- 
- 
- 
- 
- 

# CEE Stecker und Kupplungen

## Stecker IP67 SHARK

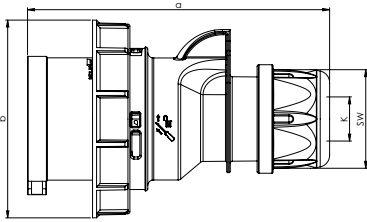

	16 Amp		32 Amp	
Pole	3	5	3	5
a [mm]	122	134	150	155
b [mm]	71	87	93	100
K_Kabel Ø [mm]	6-15	8-16	11,5-20	11,5-22
Leitung flexibel [mm²]	1-2,5		2,5-6	
Kontaktschrauben [Ncm]	100		110	
SW [mm]	42	42	50	50
Gewicht [g]	130	183	223	276

- mit Schraubklemmen
- Gehäusematerial: PA6
- Kontakte: Messing

IP66/67 wasserdicht

63A

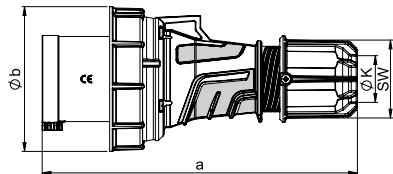

125A

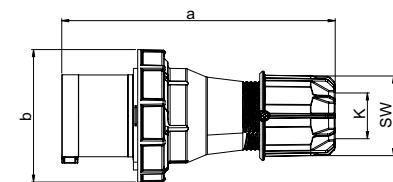

## Stecker IP66/67 POWER TWIST

	63 Amp			125 Amp		
Pole	3	4	5	3	4	5
a [mm]	250	250	250	270	270	270
b [mm]	115	115	115	131	131	131
K_Kabel Ø [mm]	14,5-36	14,5-36	14,5-36	22,5-50	22,5-50	22,5-50
Leitung flexibel [mm²]	6-16			16-50		
Kontaktschrauben [Ncm]	200			450		
SW [mm]	61	61	61	81	81	81
Gewicht [g]	574	621	670	956	1064	1169

- Rahmenklemme mit Schrauben; bei 125A mit Innensechskantschrauben
- Gehäusematerial: PA6
- Kontakte: vernickelte Kontakte mit Pilotkontakt (siehe Seite 8)

IP66/67 wasserdicht

## Kupplungssteckdose IP66/67 SHARK

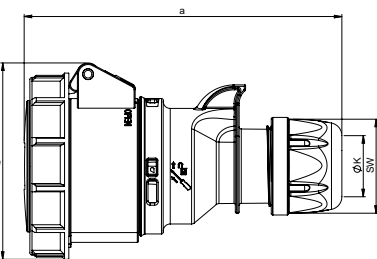

	16 Amp		32 Amp	
Pole	3	5	3	5
a [mm]	132	147	163	171
b [mm]	78	92	96	102
K_Kabel Ø [mm]	6-15	8-16	11,5-20	11,5-22
Leitung flexibel [mm²]	1-2,5		2,5-6	
Kontaktschrauben [Ncm]	100		110	
SW [mm]	42	42	50	50
Gewicht [g]	155	227	275	338

- mit Schraubklemmen
- Gehäusematerial: PA6
- Kontakte: Messing

IP66/67 wasserdicht

63A

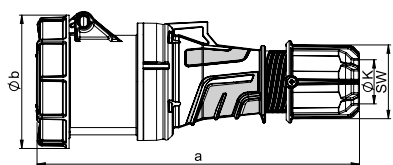

125A

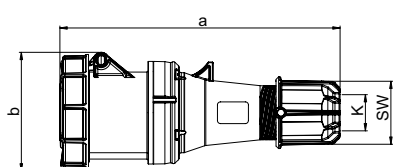

## Kupplungssteckdose IP66/67 POWER TWIST

	63 Amp			125 Amp		
Pole	3	4	5	3	4	5
a [mm]	269	269	269	287	287	287
b [mm]	114	114	114	124	124	124
K_Kabel Ø [mm]	14,5-36	14,5-36	14,5-36	22,5-50	22,5-50	22,5-50
Leitung flexibel [mm²]	6-16			16-50		
Kontaktschrauben [Ncm]	200			450		
SW [mm]	61	61	61	81	81	81
Gewicht [g]	673	714	772	1060	1167	1266

- Rahmenklemme mit Schrauben, bei 125A mit Innensechskantschrauben
- Gehäusematerial: PA6
- Kontakte: Messing mit Lamellenkontakt CuBe
  - für Ausführung mit Pilotkontakt fügen Sie eine „5“ ein, z.B.: 2435-6.u (siehe Seite 8)
  - für Ausführung mit PCS System fügen Sie eine „6“ ein, z.B.: 2436-6.u (siehe Seite 8)

IP66/67 wasserdicht

Ampere	Pole	VPE	230V~	400V~
			50/60Hz 3p=6h 4p+5p=9h	50/60Hz 3p=9h 4p+5p=6h
			Best.Nr.	Best.Nr.

16	3	10
16	5	10
32	3	10
32	5	10

0132-6.u

0152-6.u

0232-6.u

0252-6.u



0152-6.u

63	3	2
63	4	2
63	5	2
125	3	2
125	4	2
125	5	2

033-6.u

034-6.u

035-6.u

043-6.u

044-6.u

045-6.u



035-6.u

16	3	10
16	5	10
32	3	10
32	5	10

2132-6.u

2152-6.u

2232-6.u

2252-6.u



2152-6.u

63	3	2
63	4	2
63	5	2
125	3	2
125	4	2
125	5	2

233-6.u

234-6.u

235-6.u

243-6.u

244-6.u

245-6.u



235-6.u



# CEE Anbaugerätestecker / Wandgerätestecker

## Anbaugerätestecker gerade IP67

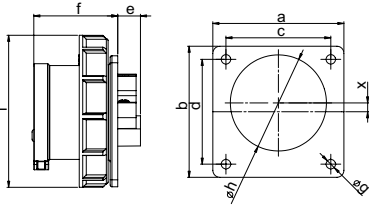

	16 Amp		32 Amp	
<b>Pole</b>	3	5	3	5
<b>Flansch a x b [mm]</b>	75	75	75	75
<b>Lochabstand c x d [mm]</b>	60	60	60	60
<b>e [mm]</b>	15	13	14	14
<b>f [mm]</b>	48	48	58	58
<b>g [mm]</b>	5,5	5,5	5,5	5,5
<b>h [mm]</b>	43	55	55	55
<b>i [mm]</b>	71	87	93	100
<b>x [mm]</b>	11,3	5	4,5	0
<b>Leitung flexibel [mm<sup>2</sup>]</b>	1-2,5		2,5-6	
<b>Leitung eindrätig [mm<sup>2</sup>]</b>	1-4		2,5-10	
<b>Kontaktschrauben [Ncm]</b>	100		110	
<b>Gewicht [g]</b>	109	150	167	214

- mit Schraubklemmen
  - Gehäusematerial: PA6
  - Kontakte: Messing
- Gemäß EN 60309:  
Zur ordnungsgemäßen Verwendung ist eine Haltenase oder Haltenut vorzusehen (siehe Seite 10)
- bei Ausführung 16A 3p bis 32A 4p ist der Steckerkragen normbedingt außermittig zum Flansch platziert

**IP67** wasserdicht

## Anbaugerätestecker gerade IP66/67 POWER TWIST

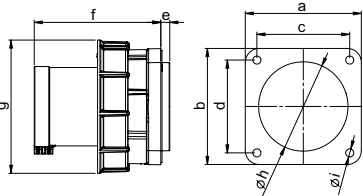

	63 Amp			125 Amp		
<b>Pole</b>	3	4	5	3	4	5
<b>Flansch a x b [mm]</b>	100	100	100	120	120	120
<b>Lochabstand c x d [mm]</b>	80	80	80	100	100	100
<b>e [mm]</b>	8	8	8	13	13	13
<b>f [mm]</b>	109	109	109	118	118	118
<b>g [mm]</b>	115	115	115	131	131	131
<b>h [mm]</b>	77	77	77	95	95	95
<b>i [mm]</b>	7	7	7	7	7	7
<b>Leitung flexibel [mm<sup>2</sup>]</b>	6-16			16-50		
<b>Leitung eindrätig [mm<sup>2</sup>]</b>	6-15			16-70		
<b>Kontaktschrauben [Ncm]</b>	200			450		
<b>Gewicht [g]</b>	479	531	570	786	891	998

- Rahmenklemme mit Schrauben; bei 125A mit Innensechskantschrauben
- Gehäusematerial: PA6
- Kontakte: vernickelte Kontakte mit Pilotkontakt (siehe Seite 8)
- Wasserschutzkappe siehe Zubehör Seite 51

**IP66/67** wasserdicht

## Anbaugerätestecker Winkel IP67

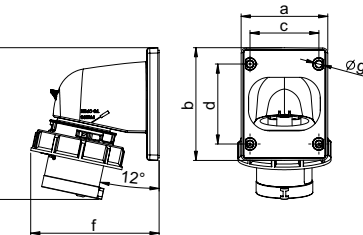

	16 Amp		32 Amp	
<b>Pole</b>	3	5	3	5
<b>a [mm]</b>	66	90	90	90
<b>b [mm]</b>	86	100	100	100
<b>c [mm]</b>	53	77	77	77
<b>d [mm]</b>	61	85	85	85
<b>e [mm]</b>	116	153	163	164
<b>f [mm]</b>	99	107	110	114
<b>g [mm]</b>	5	5	5	5
<b>Leitung flexibel [mm<sup>2</sup>]</b>	1-2,5		2,5-6	
<b>Leitung eindrätig [mm<sup>2</sup>]</b>	1-4		2,5-10	
<b>Kontaktschrauben [Ncm]</b>	100		110	
<b>Gewicht [g]</b>	146	219	240	291

- mit Schraubklemmen
- Gehäusematerial: PC/ABS
- Kontakte: Messing

**IP67** wasserdicht

## Wandgerätestecker IP67

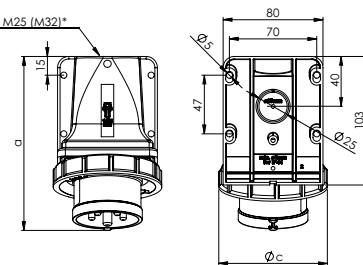

	16 Amp		32 Amp	
<b>Pole</b>	3	5	3	5
<b>a [mm]</b>	136	140	150	152
<b>Höhe [mm]</b>	99	100	104	102
<b>c [mm]</b>	71	87	93	102
<b>M* [mm]</b>	25	25	25	25
<b>Leitung flexibel [mm<sup>2</sup>]</b>	1-2,5		2,5-6	
<b>Leitung eindrätig [mm<sup>2</sup>]</b>	1-4		2,5-10	
<b>Kontaktschrauben [Ncm]</b>	100		110	
<b>Gewicht [g]</b>	200	242	260	306

- mit Schraubklemmen
- Gehäusematerial PA6
- Kontakte: Messing
- Leitungseinführung von oben oder hinten
- inkl. Blindverschraubung

**IP67** wasserdicht

\*M32 optional auf Anfrage erhältlich

Ampere	Pole	VPE	230V~	400V~
			50/60Hz 3p=6h 4p+5p=9h	50/60Hz 3p=9h 4p+5p=6h
			Best.Nr.	Best.Nr.

Flansch 75 x 75 - Lochabstand 60 x 60				
16	3	10	6132-6.u	
16	5	10		6152-6.u
32	3	10	6232-6.u	
32	5	10		6252-6.u



6252-6.u

Flansch 100 x 100 - Lochabstand 80 x 80				
63	3	2	633-6.u	
63	4	2		634-6.u
63	5	2		635-6.u
Flansch 120 x 120 - Lochabstand 100 x 100				
125	3	2	643-6.u	
125	4	2		644-6.u
125	5	2		645-6.u



645-6.u

16	3	10	777132-6.u	
16	5	10		777152-6.u
32	3	10	777232-6.u	
32	5	10		777252-6.u



777152-6.u

16	3	10	5132-6k.u	
16	5	10		5152-6k.u
32	3	10	5232-6k.u	
32	5	10		5252-6k.u



5152-6k.u



# CEE Anbausteckdosen gerade und schräg

## Anbausteckdose gerade IP67

	16 Amp		32 Amp	
Pole	3	5	3	5
Flansch a x b [mm]	75	75	75	75
Lochabstand c x d [mm]	60	60	60	60
e [mm]	21	21	23	23
f [mm]	56	59	69	71
g [mm]	5,5	5,5	5,5	5,5
h [mm]	43	55	55	58
i [mm]	102	117	122	130
j [mm]	101	115	130	136
Leitung flexibel [mm <sup>2</sup> ]	1-2,5		2,5-6	
Leitung eindrätig [mm <sup>2</sup> ]	1-4		2,5-10	
Kontaktschrauben [Ncm]	100		110	
Gewicht [g]	135	183	206	260

- mit Schraubklemmen
- Gehäusematerial: PA6
- Kontakte: Messing
  - für vernickelte Kontaktausführung fügen Sie ein „v“ an, z.B.: 3152-6.uv

IP67 wasserdicht

## Anbausteckdose gerade IP66/67 POWER TWIST

	63 Amp			125 Amp		
Pole	3	4	5	3	4	5
Flansch a x b [mm]	100	100	100	120	120	120
Lochabstand c x d [mm]	80	80	80	100	100	100
e [mm]	50	50	50	48	48	48
f [mm]	80	80	80	101	101	101
g [mm]	7	7	7	8	8	8
h [mm]	85	85	85	90	90	90
i [mm]	147	147	147	159	159	159
j [mm]	146	146	146	179	179	179
Leitung flexibel [mm <sup>2</sup> ]	6-16			16-50		
Leitung eindrätig [mm <sup>2</sup> ]	6-25			16-70		
Kontaktschrauben [Ncm]	200			450		
Gewicht [g]	488	533	587	752	890	986

- Rahmenklemme mit Schrauben
- Gehäusematerial: PA6
- Kontakte: Messing mit Lamellenkontakt CuBe
  - für Ausführung mit Pilotkontakt fügen Sie eine „5“ ein, z.B.: 3355-6.u (siehe Seite 8)
  - für Ausführung mit PCS System fügen Sie eine „6“ ein, z.B.: 3356-6.u (siehe Seite 8)

IP66/67 wasserdicht

## Anbausteckdose schräg IP67

	16 Amp		32 Amp	
Pole	3	5	3	5
Flansch a [mm]	92	92	92	92
Flansch b [mm]	100	100	100	100
Lochabstand c [mm]	77	77	77	77
Lochabstand d [mm]	85	85	85	85
e [mm]	33	38	48	48
f [mm]	53	58	62	62
g [mm]	51	65	65	70
h [mm]	61	76	75	80
i [mm]	5,5	5,5	5,5	5,5
j [mm]	101	114	120	128
k [mm]	107	122	130	131
Leitung flexibel [mm <sup>2</sup> ]	1-2,5		2,5-6	
Leitung eindrätig [mm <sup>2</sup> ]	1-4		2,5-10	
Kontaktschrauben [Ncm]	100		110	
Gewicht [g]	160	199	221	280

- mit Schraubklemmen
- Gehäusematerial: PA6
- Kontakte: Messing
  - für vernickelte Kontaktausführung fügen Sie ein „v“ an, z.B.: 4152-6.uv

IP67 wasserdicht

## Anbausteckdose schräg IP67 POWER TWIST

	63 Amp			125 Amp		
Pole	3	4	5	3	4	5
Flansch a [mm]	100	100	100	120	114	114
Flansch b [mm]	112	112	112	130	114	114
Lochabstand c [mm]	80	80	80	100	90	90
Lochabstand d [mm]	88	88	88	108	90	90
e [mm]	64	64	64	92	92	92
f [mm]	80	80	80	77	77	77
g [mm]	92	92	92	102	102	102
h [mm]	82	82	82	90	90	90
i [mm]	7	7	7	7	7	7
j [mm]	148	148	148	160	160	160
k [mm]	154	154	154	162	162	162
Leitung flexibel [mm <sup>2</sup> ]	6-16			16-50		
Leitung eindrätig [mm <sup>2</sup> ]	6-25			16-70		
Kontaktschrauben [Ncm]	200			450		
Gewicht [g]	495	540	595	804	896	995

- Rahmenklemme mit Schrauben; bei 125A mit Innensechskantschrauben
- Gehäusematerial: PA6
- Kontakte: Messing mit Lamellenkontakt CuBe
  - für Ausführung mit Pilotkontakt fügen Sie eine „5“ ein, z.B.: 4455-6.u (siehe Seite 8)
  - für Ausführung mit PCS System fügen Sie eine „6“ ein, z.B.: 4456-6.u (siehe Seite 8)

IP66/67 wasserdicht





# Druckwasserdichte Schutzkontaktsteckvorrichtungen IP66/68

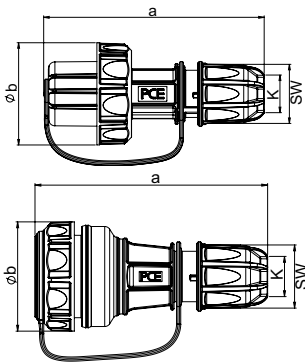

## Schutzkontaktstecker mit Schutzkappe IP66/68

	Stecker 16 Amp	Kupplung 16 Amp
<b>Pole</b>	2P + E	2P + E
<b>a</b> [mm]	144	140
<b>b</b> Ø [mm]	65	65
<b>K</b> (Kabel Ø) [mm]	6- 19	6- 19
<b>SW</b> [mm]	38	38
<b>Leitung flexibel</b> [mm <sup>2</sup> ]	1- 2,5	1- 2,5
<b>Kontaktschrauben</b> [Ncm]	80	80
<b>Gewicht</b> [g]	120	140
	Schutzkappe mit Band	Deckel mit Band

- mit Schraubkontakt
- Gehäusematerial: PC/ABS
- Kontakte: vernickelte Kontakte
- VG96926 (Verteidigungsgerätenorm) auf Anfrage

**IP66/68** druckwasserdicht bis 2 bar / 2h



## Schutzkontaktkupplung mit Deckel IP66/68

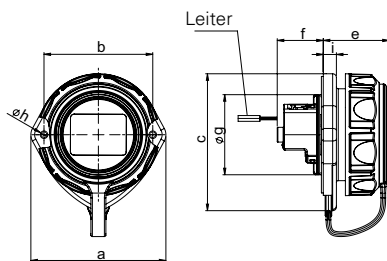

## Anbausteckdose oval mit Deckelband IP66/68

	16 Amp
<b>Pole</b>	2P + E
<b>a</b> [mm]	72
<b>b</b> [mm]	58
<b>c</b> [mm]	75
<b>e</b> [mm]	36
<b>f</b> [mm]	25
<b>g</b> [mm]	43
<b>h</b> [mm]	4
<b>i</b> [mm]	7
<b>Leitung flexibel</b> [mm <sup>2</sup> ]	1- 2x2,5
<b>Leitung eindrätig</b> [mm <sup>2</sup> ]	1- 2x2,5
<b>Kontaktschrauben</b> [Ncm]	80
<b>Gewicht</b> [g]	87

- mit Schraubkontakt
- Gehäusematerial: PC/ABS
- Kontakte: vernickelte Kontakte
- rückwärtiger Anschluss
- 2-Punkt-Befestigung
- VG96926 (Verteidigungsgerätenorm) auf Anfrage

**IP66/68** druckwasserdicht bis 2 bar / 2h

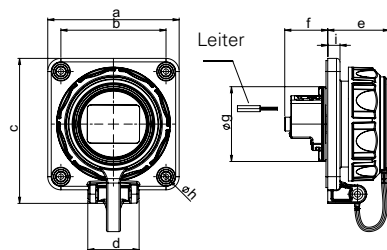

## Anbausteckdose 75x75mm mit Deckelband IP66/68

	16 Amp
<b>Pole</b>	2P + E
<b>a</b> [mm]	75
<b>b</b> [mm]	60
<b>c</b> [mm]	84
<b>d</b> [mm]	30
<b>e</b> [mm]	36
<b>f</b> [mm]	25
<b>g</b> [mm]	43
<b>h</b> [mm]	5,5
<b>i</b> [mm]	7
<b>Leitung flexibel</b> [mm <sup>2</sup> ]	1- 2x2,5
<b>Leitung eindrätig</b> [mm <sup>2</sup> ]	1- 2x2,5
<b>Kontaktschrauben</b> [Ncm]	80
<b>Gewicht</b> [g]	101

- mit Schraubkontakt
- Gehäusematerial: PC/ABS
- Kontakte: vernickelte Kontakte
- rückwärtiger Anschluss
- 4-Punkt-Befestigung
- VG96926 (Verteidigungsgerätenorm) auf Anfrage

**IP66/68** druckwasserdicht bis 2 bar / 2h

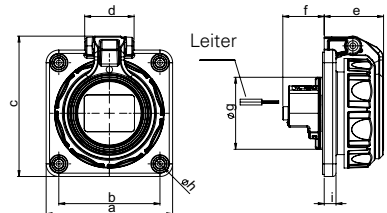

## Anbausteckdose 75x75mm mit Klappdeckel IP66/68

	16 Amp
<b>Pole</b>	2P + E
<b>a</b> [mm]	75
<b>b</b> [mm]	60
<b>c</b> [mm]	84
<b>d</b> [mm]	30
<b>e</b> [mm]	36
<b>f</b> [mm]	25
<b>g</b> [mm]	43
<b>h</b> [mm]	5,5
<b>i</b> [mm]	7
<b>Leitung flexibel</b> [mm <sup>2</sup> ]	1- 2x2,5
<b>Leitung eindrätig</b> [mm <sup>2</sup> ]	1- 2x2,5
<b>Kontaktschrauben</b> [Ncm]	80
<b>Gewicht</b> [g]	105

- mit Schraubkontakt
- Gehäusematerial: PC/ABS
- Kontakte: vernickelte Kontakte
- rückwärtiger Anschluss
- 4-Punkt-Befestigung

**IP66/68** druckwasserdicht bis 2 bar / 2h



## Wandgehäuse für Anbausteckdose 75x75mm IP66/68

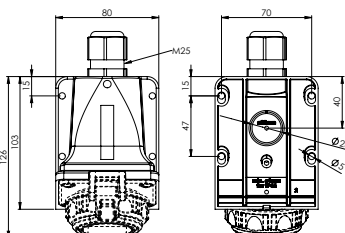

- für Flanschgröße 75x75mm
- Gehäusematerial: PA6
- inkl. Befestigungsschrauben
- inkl. Kabelverschraubung

20168.u + 20352-8u

250V~

50/60Hz

Ampere	Pole	VPE	Abkürzungen / Ausführungen	Best.Nr.
16	3	10	Schutzkontaktstecker (2 Schutzleitersystem)  <b>nach österr./deutsch. System</b>	20051-u
16	3	10	Schutzkontaktkupplung (ohne Shutter)	20251-u
16	3	10	Schutzkontaktkupplung (mit Shutter)	20251-uc
			<b>nach franz./belg. System</b>	
16	3	10	Schutzkontaktkupplung (ohne Shutter)	20241-u
16	3	10	Schutzkontaktkupplung (mit Shutter)	20241-uc
16	3	10	<b>nach österr./deutsch. System</b> rückw. Anschluss (ohne Shutter)	20351-9u
16	3	10	rückw. Anschluss (mit Shutter)	20351-9uc
			<b>nach franz./belg. System</b>	
16	3	10	rückw. Anschluss (ohne Shutter)	20341-9u
16	3	10	rückw. Anschluss (mit Shutter)	20341-9uc
16	3	10	<b>nach österr./deutsch. System</b> rückw. Anschluss (ohne Shutter)	20351-8u
16	3	10	rückw. Anschluss (mit Shutter)	20351-8uc
			<b>nach franz./belg. System</b>	
16	3	10	rückw. Anschluss (ohne Shutter)	20341-8u
16	3	10	rückw. Anschluss (mit Shutter)	20341-8uc
16	3	10	<b>nach österr./deutsch. System</b> rückw. Anschluss (ohne Shutter)	20352-8u
16	3	10	rückw. Anschluss (mit Shutter)	20352-8uc
			<b>nach franz./belg. System</b>	
16	3	10	rückw. Anschluss (ohne Shutter)	20342-8u
16	3	10	rückw. Anschluss (mit Shutter)	20342-8uc
		10	Wandgehäuse (leer) inkl. 4x Schrauben und Kabelverschraubung M25	20168.u
		10	Aufputzgehäuse (leer) inkl. 4x Schrauben und Kabelverschraubung M20	80168.u



20051-u



20251-u



20351-9u



20341-8u



20352-8u



20168.u



80168.u



PCE liefert eine Vielzahl hochwertiger **Verteiler aus Vollgummi und Kunststoff**, welche allen Anforderungen in Industrie, Baugewerbe, Handwerk, Messehallen, Verkehrsanlagen, etc. gerecht werden. Neben einer breiten Palette von Standardtypen sind wir besonders auf die Fertigung von **kundenspezifischen Lösungen** spezialisiert.

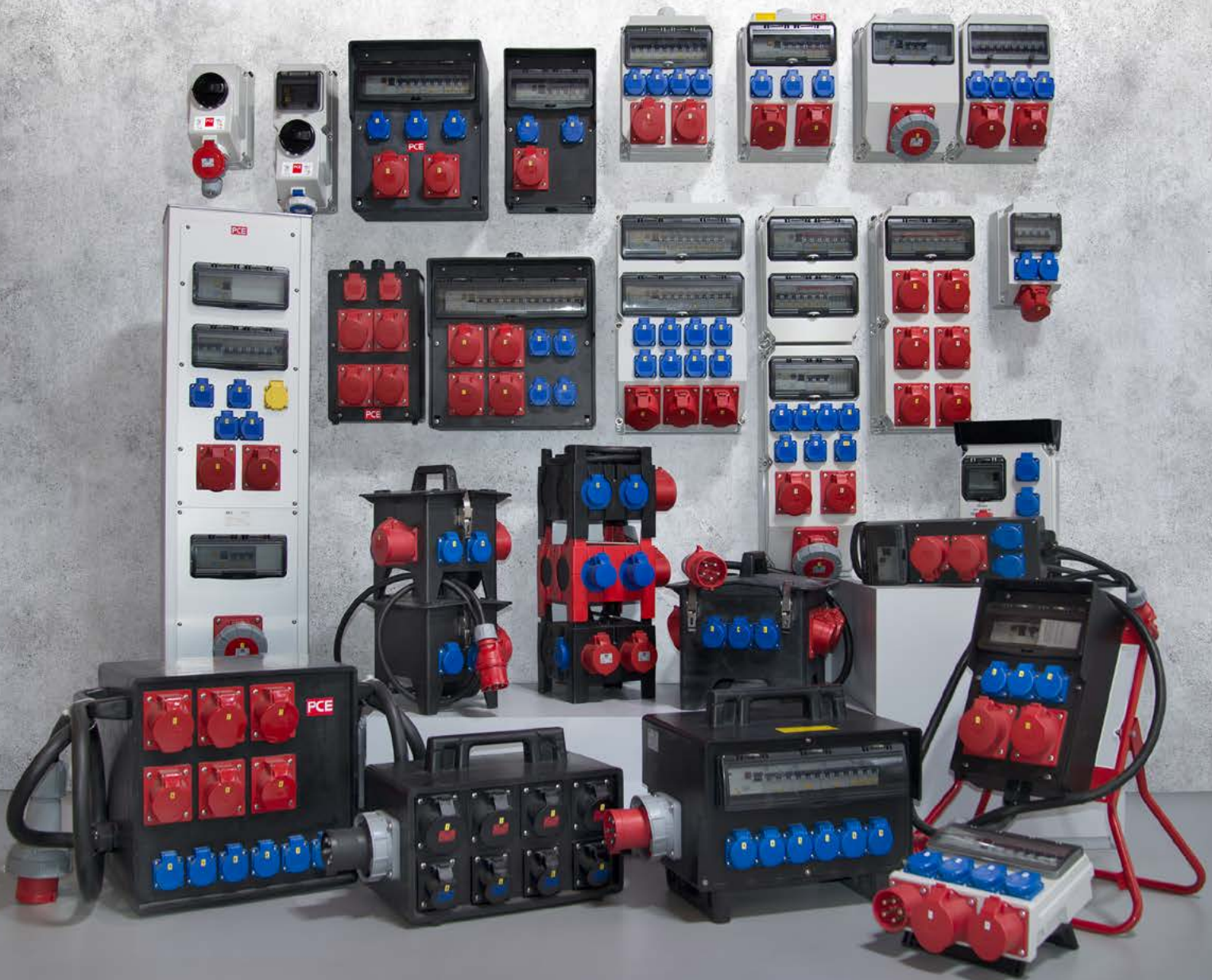

## **VERTEILER** aus Vollgummi oder Kunststoff

# Allgemeine Produktinformation

## Verteiler

### EINSATZGEBIETE

In allen Bereichen, wo hohe mechanische Beanspruchung, extreme Bedingungen oder hohe Sicherheitsanforderungen eine spezielle Lösung erfordern, wie Werkstätten, Industrieanlagen, Baustellen, Tunnels, etc. sind PCE-Verteiler im Einsatz.

**Wir planen und fertigen nach Ihren Wünschen und Erfordernissen.**

### SCHRITTE ZU IHRER LÖSUNG:

1. Sie wählen das Gehäuse.
2. Sie bestimmen die Bestückung.
3. Falls erforderlich, nennen Sie uns die vom Standard abweichenden Sonderanforderungen.
4. Wir arbeiten die technische Lösung für Sie aus und erstellen kurzfristig ein Angebot mit genauer Leistungsbeschreibung.
5. Nach Auftragserteilung fertigen wir die gewünschten Typen nach den, für den Anwendungsbereich gültigen Vorschriften und im Rahmen unseres zertifizierten Qualitätsmanagementsystems.
6. Endkontrolle aller Geräte auf mechanische und elektrische Sicherheit nach den gültigen Vorschriften sowie Dokumentation im Sinne der ISO 9001 entspricht unserem Standard.
7. Auch nach Auslieferung stehen wir Ihnen bei Fragen selbstverständlich zur Verfügung.

### Steckdosenkombination gem. EN 61439

Beispiel Typenschild

$U_n$	Bemessungsspannung		CE	Schutzklasse
$I_{nA}$	Bemessungsstrom der Schaltgerätekombination		IP54	IP Schutzgrad
$I_{cc}$	Bedingter Bemessungs-kurzschlussstrom		$f_n$	Nennfrequenz
			RDF	Bemessungsbelastungsfaktor

**Typ: 9025575**  
**Strobl BV 32/5 16/5 3xSSD M32ÖoBVu H PC**  
 Un: 230/400V~      fn: 50Hz      RDF: 0,6  
 InA: 40A      Gewicht/KG: 6,00  
 Stromart: AC  
 Icc: 10KA      Prod.Datum  
 Abmessung LxBxH: 520x222x140      JJMM: 16/01  
 EN 61439-3





**WANDVERTEILER**  
aus Vollgummi oder Kunststoff

# Übersicht Wandverteiler Vollgummi



Seite

## Information

246

### Zams

Maße: HxBxT = 527x400x205(154)mm

248



### Bruck

Maße: HxBxT = 370x370x203mm

249



### Salzburg

Maße: HxBxT = 370x298x203mm

250



### Furt

Maße: HxBxT = 350x210x146mm

251



### Grein

Maße: HxBxT = 350x210x97mm

252



### Traunsee

Maße: HxBxT = 260x165x90mm

253



### Freistadt

Maße: HxBxT = 129x129x83mm

254



# Wandverteiler Vollgummi – Information

## GEHÄUSE AUS VOLLGUMMI

Unsere Vollgummi-Verteiler-Gehäuse werden aus einer Naturkautschuk-Styrol-Butadien-Mischung (NK/SBR) gefertigt. Das Rohmaterial – in Platten – wird unter hohem Druck bis 400 Tonnen und bei einer Temperatur von 180°C verarbeitet. Dabei tritt ein Vulkanisierungsprozess ein, welcher dem Verteiler die endgültige Form mit unveränderter Konsistenz gibt.

## EIGENSCHAFTEN

- unzerbrechliches, halogenfreies und alterungsbeständiges Vollgummi-Gehäuse
- beständig gegen diverse Öle, Fette, Benzin und Säuren
- hohe mechanische Festigkeit, alterungs- und korrosionsbeständig
- UV- und Ozon-Beständigkeit
- unempfindlich gegen Schweiß- und Funkenregen
- Temperaturbeständigkeit -30°C bis +80°C
- nicht entflammbar nach EN 60695-11-5

## SCHUTZART

Leergehäuse IP54 (IP67 auf Anfrage)

Die Schutzart des Gesamtproduktes wird von der niedrigsten Schutzart der jeweiligen Anbauten bestimmt.

**IP54 T** 





## STANDARD AUSFÜHRUNG

- **TOP-Montage** – alle Sicherungselemente und Dosen im Deckel, leichte Vormontage des leeren Unterteils an der Wand
- Verteiler auf Klemmen (Einzelanschluss) anschlussfertig verdrahtet
- Wasserdichte Anbauverschraubung IP68, wahlweise oben oder unten
- Sicherungsautomaten „C“ 10KA  
Fi-Schutzschalter 30 mA mit Nummerierung zur Stromkreiszuordnung
- Übersichtliche Verdrahtung mit isolierten Aderendhülsen
- Schutzisolation durch 4-fach Wandbefestigung außerhalb des Verdrahtungsraumes – abgeschottet
- Auf Wunsch auch mit außenliegenden Montagewinkeln lieferbar
- Scharniere zwischen Gehäuseunterteil und Deckel
- Erhöhter mechanischer Schutzrand
- Sicherungsmaterial unter schlagfester, aufklappbarer Schutzklappe eingebaut - großer Öffnungswinkel (Zubehör: Absperrvorrichtung)
- Schutzkontaktsteckdose mit selbstschließendem Klappdeckel
- Kunststoffmuttern zur Dosenbefestigung
- alle außenliegenden Metallteile aus rostfreiem Stahl, Schrauben unverlierbar
- CEE-Dose aus PA6, mit vernickelten Buchsen, schlagzäh, einzeln austauschbar
- Einvulkanisierte Messingmutter



Außenliegende Montagewinkel aus Edelstahl (optional)



TOP-Montage



# Wandverteiler – Vollgummi

## BAUREIHE ZAMS



### Baureihe ZAMS

- Steckdosenkombination gem. EN 61439
- Gehäuse aus Vollgummi mit Schutzdach
- **Gehäuseabmessungen HxBxT = 527x400x205**
- Platz für größere Automaten- bzw. Steckdosenbestückungen
- Gehäusedeckel aus Kunststoff schwarz
- Sichtfenster bis 3x18 Automaten-einheiten
- anschlussfertig verdrahtet
- **IP54** (IP67 auf Anfrage)

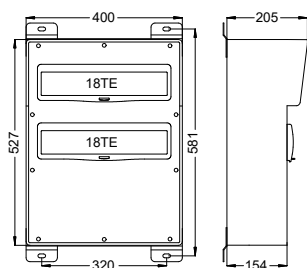

### Standardausführung:

- alle außenliegenden Metallteile aus rostfreiem Stahl, Schrauben unverlierbar
- Sicherungsmaterial unter schlagfester, aufklappbarer Schutzklappe eingebaut
- Öffnungswinkel >180° (optional: Absperrvorrichtung)
- Verteiler auf Klemmen zum Durchschleifen anschlussfertig verdrahtet
- Anbauverschraubung IP68 wahlweise oben oder unten
- CEE-Dose bzw. Schutzkontaktsteckdose aus PA6 mit vernickelten Kontakten, einzeln austauschbar

Anordnung	CEE 400V 5p			SSD 250V	Absicherung		Anschluss	InA RDF	Best.Nr.
	63A	32A	16A	16A	FI-Schalter	LS-Schalter			
	1	1	1	3	1 x FI 63A/4/0.3A (TYP A 63AT) 1 x FI 63A/4/0.03A (TYP A 63AT)	2 x LS 63A 3p-C vor FI-Schalter 1 x LS 32A 3p-C 1 x LS 16A 3p-C 3 x LS 16A 1p-C	1xM50 (ø32-38mm) unten	InA 100A RDF 0,6	<b>9543014</b>



### Baureihe ZAMS ohne Schutzdach

- Steckdosenkombination gem. EN 61439
- Gehäuse aus Vollgummi
- **Gehäuseabmessungen HxBxT = 527x400x154**
- Platz für größere Automaten- bzw. Steckdosenbestückungen
- Gehäusedeckel aus Kunststoff schwarz
- Sichtfenster bis 3x18 Automaten-einheiten
- anschlussfertig verdrahtet
- **IP54** (IP67 auf Anfrage)

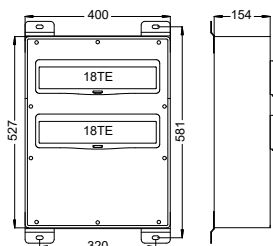

Anordnung	CEE 400V 5p		SSD 250V	Absicherung		Anschluss	InA RDF	Best.Nr.	
		32A	16A	16A	FI-Schalter				LS-Schalter
			1	10	1 x FI 63A/4/0.03A (TYP A 63AT)	1 x LS 16A 3p-C 5 x LS 16A 1p-C	1xM32 (ø18-25mm) unten inkl. Drehstromzähler DIGI und Hauptschalter 40A 3p über alle Ausgänge	InA 32A RDF 0,6	<b>9544001</b>

InA= Bemessungsstrom der Schaltgerätekombination; RDF = Bemessungsbelastungsfaktor

## Wandverteiler – Vollgummi BAUREIHE BRUCK

### Baureihe BRUCK

- **Steckdosenkombination gem. EN 61439**
- Gehäuse aus Vollgummi, mechanischer Schutzrand (Sonderausführung: ohne Schutzrand)
- **Gehäuseabmessung HxBxT = 370x370x203 mm**
- Gehäusedeckel ist am Gehäuseunterteil anscharniert
- Sichtfenster bis max. 18 Automateinheiten (TE)
- anschlussfertig verdrahtet
- Schutzart: **IP54** (IP67 auf Anfrage)



### Standardausführung:

- **TOP-Montage** bis 17 TE- alle Sicherungselemente und Dosen im Deckel befestigt, leichte Vormontage des leeren Unterteils an die Wand
- **Bodenmontage** für 18 TE- alle Sicherungselemente im Gehäuseboden montiert.
- Schutzisolation durch 4-fach Wandbefestigung außerhalb des Verdrahtungsraumes - abgeschottet
- alle außenliegenden Metallteile aus rostfreiem Stahl, Schrauben unverlierbar
- Sicherungsmaterial unter schlagfester, aufklappbarer Schutzklappe eingebaut
- Öffnungswinkel >180° (optional: Absperrvorrichtung)
- Verteiler auf Hauptleitungsklemme zum Durchschleifen anschlussfertig verdrahtet (max. 5x25mm<sup>2</sup> / 5x16mm<sup>2</sup> YF)
- Verschraubungsstandard: Anbauverschraubung IP68 oben
- CEE-Dosen bzw. Schutzkontaktsteckdosen aus PA6 mit vernickelten Kontakten, einzeln austauschbar

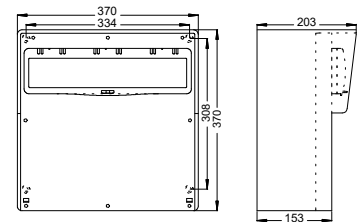

Bestückungsbeispiele: (Weitere Kombinationen auf Anfrage!)

Anordnung	CEE 400V 5p			SSD 250V	Absicherung		Anschluss	InA RDF	Best.Nr.
	63A	32A	16A	16A	FI-Schalter	LS-Schalter			
		1	2	4	1 x FI 63A/4/0,03A (TYP A 40AT)	1 x LS 32A 3p-C 2 x LS 16A 3p-C 4 x LS 16A 1p-B	1xM32 (ø18-25mm) oben 1xM32 (Blindverschraubung) unten	InA 40A RDF 0,4	<b>9240539</b>
		2	2	4	1 x FI 63A/4/0,03A (TYP A 63AT)	1 x LS 32A 3p-C 2 x LS 16A 3p-C 4 x LS 16A 1p-C	1xM40 (ø22-32mm) oben 1xM40 (Blindverschraubung) unten	InA 63A RDF 0,5	<b>9240862</b>
		2	2	4	1 x FI 63A/4/0,03A (TYP A 63AT)	2 x LS 32A 3p-C 1 x LS 16A 3p-C 4 x LS 16A 1p-B	1xM32 (ø18-25mm) oben 1xM32 (Blindverschraubung) unten	InA 63A RDF 0,5	<b>9240544</b> 
		2	2	4	1 x FI 63A/4/0,03A (TYP B 63AT)	2 x LS 32A 3p-C 1 x LS 16A 3p-C 4 x LS 16A 1p-B	1xM32 (ø18-25mm) oben 1xM32 (Blindverschraubung) unten	InA 63A RDF 0,4	<b>92402851</b>
	1	1	1	3	1 x FI 63A/4/0,3A (TYP A 63AT) für CEE 63A 1 x FI 63A/4/0,03A (TYP A 63AT) für CEE 32A & 16A	1 x LS 32A 3p-C 1 x LS 16A 3p-C 3 x LS 16A 1p-C	1xM40 (ø22-32mm) oben 1xM40 (Blindverschraubung) unten	InA 63A RDF 0,4	<b>92401633</b>
	1	1	1	4	1 x FI 63A/4/0,03A (TYP A 63AT)	1 x LS 32A 3p-C 1 x LS 16A 3p-C 2 x LS 16A 1p-C	1xM40 (ø22-32mm) oben 1xM40 (Blindverschraubung) unten	InA 63A RDF 0,4	<b>92402427</b>

InA= Bemessungsstrom der Schaltgerätekombination; RDF = Bemessungsbelastungsfaktor

...ab Lager lieferbar!

# Wandverteiler – Vollgummi

## BAUREIHE SALZBURG



### Baureihe SALZBURG

- **Steckdosenkombination gem. EN 61439**
- Gehäuse aus Vollgummi, mechanischer Schutzrand (Sonderausführung: ohne Schutzrand)
- **Gehäuseabmessung HxBxT = 370x298x203 mm**
- Gehäusedeckel ist am Gehäuseunterteil anscharniert
- Sichtfenster bis max. 14 Automateneinheiten
- anschlussfertig verdrahtet
- Schutzart: **IP54** (IP67 auf Anfrage)

#### Standardausführung:

- **TOP-Montage** bis 13 TE- alle Sicherungselemente und Dosen im Deckel befestigt, leichte Vormontage des leeren Unterteils an die Wand
- **Bodenmontage** für 14 TE- alle Sicherungselemente im Gehäuseboden montiert.
- Schutzisolation durch 4-fach Wandbefestigung außerhalb des Verdrahtungsraumes - abgeschottet
- alle außenliegenden Metallteile aus rostfreiem Stahl, Schrauben unverlierbar
- Sicherungsmaterial unter schlagfester, aufklappbarer Schutzklappe eingebaut
- Öffnungswinkel >180° (optional: Absperrvorrichtung)
- Verteiler auf Hauptleitungsklemme zum Durchschleifen anschlussfertig verdrahtet (max. 5x25mm<sup>2</sup> / 5x16mm<sup>2</sup> YF)
- Verschraubungsstandard: Anbauverschraubung IP68 oben
- CEE-Dosen bzw. Schutzkontaktsteckdosen aus PA6 mit vernickelten Kontakten, einzeln austauschbar
- Fi-Schutzschalter 30mA, über alle Ausgänge

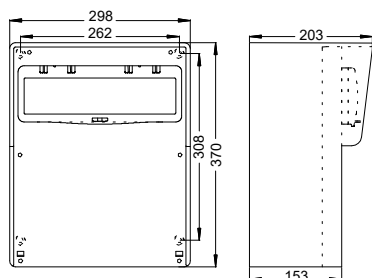

Bestückungsbeispiele: (Weitere Kombinationen auf Anfrage!)

Anordnung	CEE 400V 5p			SSD 250V	Absicherung		Anschluss	InA RDF	Best.Nr.
	63A	32A	16A	16A	FI-Schalter	LS-Schalter			
			2	3	1 x FI 63A/4/0.03A (TYP A 40AT)	2 x LS 16A 3p-C 3 x LS 16A 1p-B	1xM32 (ø18-25mm) oben 1xM32 (Blindverschraubung) unten	InA 40A RDF 0,7	<b>9227142</b>
		1	1	4	1 x FI 63A/4/0.03A (TYP A 40AT)	1 x LS 32A 3p-C 1 x LS 16A 3p-C 4 x LS 16A 1p-C	1xM32 (ø18-25mm) oben 1xM32 (Blindverschraubung) unten	InA 40A RDF 0,5	<b>92272488</b>
		1	1	3	1 x FI 63A/4/0.03A (TYP A 40AT)	1 x LS 32A 3p-C 3 x LS 16A 1p-B	1xM32 (ø18-25mm) oben 1xM32 (Blindverschraubung) unten	InA 40A RDF 0,6	
					1 x FI 40A/4/0.03A (TYP B 40AT)				
		1	1	3	1 x FI 63A/4/0.03A (TYP A 63AT)	1 x LS 32A 3p-C 1 x LS 16A 3p-C 3 x LS 16A 1p-C	1xM32 (ø18-25mm) oben 2xM16 (ø5-10mm) oben 1xCAT6-Dose RJ45 2-fach	InA 50A RDF 0,7	<b>92272523</b>
		2		3	1 x FI 63A/4/0.03A (TYP A 40AT)	2 x LS 32A 3p-C 3 x LS 16A 1p-B	1xM32 (ø18-25mm) oben 1xM32 (Blindverschraubung) unten	InA 40A RDF 0,5	<b>9227354</b>
	1	1	1	2	1 x FI 63A/4/0.03A (TYP A 63AT)	1 x LS 32A 3p-C 1 x LS 16A 3p-C 2 x LS 16A 1p-B	1xM40 (ø22-32mm) oben 1xM40 (Blindverschraubung) unten	InA 63A RDF 0,4	<b>9227746</b>

InA= Bemessungsstrom der Schaltgerätekombination; RDF = Bemessungsbelastungsfaktor

...ab Lager lieferbar!

## Wandverteiler – Vollgummi BAUREIHE FURT

### Baureihe FURT

- **Steckdosenkombination gem. EN 61439**
- Gehäuse aus Vollgummi, mechanischer Schutzrand (Vordach)  
(Sonderausführung ohne mechanischen Schutzrand)
- **Gehäuseabmessung HxBxT = 350x210x146 mm**
- Sichtfenster für 10 Automateneinheiten
- anschlussfertig verdrahtet
- Schutzart **IP54** (IP67 auf Anfrage)



### Standardausführung:

- Schutzisolation durch 4-fach Wandbefestigung außerhalb des Verdrahtungsraumes - abgeschottet
- alle außenliegenden Metallteile aus rostfreiem Stahl, Schrauben unverlierbar
- Verteiler auf Hauptleitungsklemme anschlussfertig verdrahtet
- Verschraubungsstandard: Anbauverschraubung IP68 oben
- CEE-Dosen bzw. Schutzkontaktsteckdosen aus PA6 mit vernickelten Kontakten, einzeln austauschbar

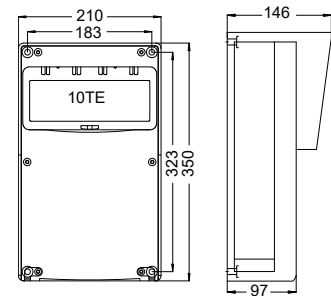

Bestückungsbeispiele: (Weitere Kombinationen auf Anfrage!)

Anordnung	CEE 400V 5p			SSD 250V	Absicherung		Anschluss	VS InA RDF	Best.Nr.
	63A	32A	16A	16A	FI-Schalter	LS-Schalter			
				6	1 x FI 63A/4/0.03A (TYP A 40AT)	6 x LS 16A 1p-C	1xM25 (ø13-18mm) oben 1xM25 (Blindverschraubung) unten	InA 32A RDF 0,6	<b>9217134</b>
				9			1xM20 (ø7-14mm) oben	VS max.16A	<b>9217005</b>
			1	2	1 x FI 40A/4/0.03A (TYP A 25AT)	1 x LS 16A 3p-C 2 x LS 16A 1p-B	1xM25 (ø13-18mm) unten	InA 25A RDF 0,7	<b>9217041</b>
			1	3	1 x FI 40A/4/0.03A (TYP A 25AT)	1 x LS 16A 3p-C 3 x LS 16A 1p-B	1xM25 (ø13-18mm) unten	InA 25A RDF 0,7	<b>9217102</b>
		1	1	2			1xM25 (ø13-18mm) oben 2xM20 (ø7-14mm) oben	VS max.16A max.32A	<b>9217090</b>
		1		3	1 x FI 63A/4/0.03A (TYP A 40AT)	1 x LS 32A 3p-C 3 x LS 16A 1p-B	1xM32 (ø18-25mm) unten	InA 40A RDF 0,7	<b>9217001</b>
			2	3		2 x LS 16A 3p-C 3 x LS 16A 1p-C	1xM25 (ø13-18mm) unten	InA 32A RDF 0,6	<b>9217035</b>
		1	1	3		1 x LS 32A 3p-C 1 x LS 16A 3p-C 3 x LS 16A 1p-C	1xM32 (ø18-25mm) unten	InA 40A RDF 0,5	<b>9217055</b>
		2		6			1xM25 (ø13-18mm) oben 1xM20 (ø7-14mm) oben	VS max.16A max.32A	<b>9217100</b>

VS = Vorsicherungswert; InA= Bemessungsstrom der Schaltgerätekombination; RDF = Bemessungsbelastungsfaktor

# Wandverteiler – Vollgummi BAUREIHE GREIN

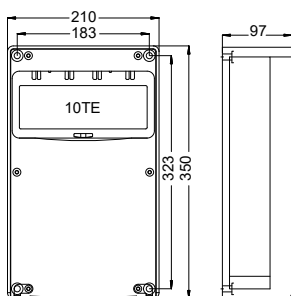

## Baureihe GREIN

### Steckdosenkombination

- Gehäuse aus Vollgummi
- **Gehäuseabmessung HxBxT = 350x210x97 mm**
- Gehäusedeckel ist am Gehäuseunterteil anscharniert
- anschlussfertig verdrahtet
- Schutzart: **IP54** (IP67 auf Anfrage)

### Standardausführung:

- Schutzisolation durch 4-fach Wandbefestigung außerhalb des Verdrahtungsraumes - abgeschottet
- alle außenliegenden Metallteile aus rostfreiem Stahl, Schrauben unverlierbar
- Verteiler auf Hauptleitungsklemme anschlussfertig verdrahtet
- Verschraubungsstandard: Anbauverschraubung IP68 oben
- CEE-Dosen bzw. Schutzkontaktsteckdosen aus PA6 mit vernickelten Kontakten, einzeln austauschbar

Bestückungsbeispiele: (Weitere Kombinationen auf Anfrage!)

Anordnung	CEE 400V 5p			SSD 250V	Absicherung		Anschluss	VS	Best.Nr.
	63A	32A	16A	16A	FI-Schalter	LS-Schalter			
		1	1	3			1xM25 (ø13-18mm) oben 2xM20 (ø7-14mm) oben	max.16A max.32A	<b>9218090</b>
			4	2			2xM25 (ø13-18mm) oben 1xM20 (ø7-14mm) oben	max.16A	<b>9218145</b>

## Wandverteiler – Vollgummi BAUREIHE TRAUNSEE

### Baureihe TRAUNSEE

- Steckdosenkombination gem. EN 61439
- Gehäuse aus Vollgummi
- **Gehäuseabmessung HxBxT = 260x165x90 mm**
- anschlussfertig verdrahtet
- Schutzart: **IP54** (IP67 auf Anfrage)

#### Standardausführung:

- Schutzisolation durch 4-fach Wandbefestigung außerhalb des Verdrahtungsraumes - abgeschottet
- alle außenliegenden Metallteile aus rostfreiem Stahl, Schrauben unverlierbar
- Verteiler auf Hauptleitungsklemme anschlussfertig verdrahtet
- Verschraubungsstandard: Anbauverschraubung IP68 oben
- CEE-Dosen bzw. Schutzkontaktsteckdosen aus PA6 mit vernickelten Kontakten, einzeln austauschbar

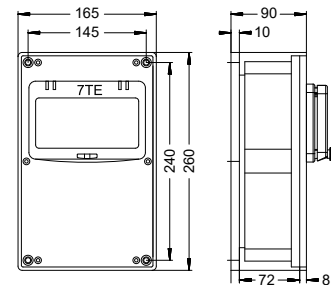

Bestückungsbeispiele: (Weitere Kombinationen auf Anfrage!)

Anordnung	CEE 400V 5p			SSD 250V	Absicherung		Anschluss	VS InA RDF	Best.Nr.
	63A	32A	16A	16A	FI-Schalter	LS-Schalter			
				3	1 x FI 40A/4/0.03A (TYP A 40AT)	3 x LS 16A 1p-C	1xM25 (ø13-18mm) oben 1xM25 (Blindverschraubung) unten	InA 32A RDF 0,8	<b>9216140</b>
		1		1	1 x FI 40A/4/0.03A (TYP A 40AT)	1 x LS 16A 1p-C	1xM32 (ø18-25mm) oben 1xM32 (Blindverschraubung) unten	InA 32A RDF 0,6	<b>9216427</b>
				4			1xM20 (ø10-14mm) oben 1xM20 (Blindverschraubung) unten	max.16A	<b>9216027</b>
			1	2			1xM20 (ø10-14mm) oben	max.16A	<b>9216237</b>
				4			2xKlemmblock 3p 10mm <sup>2</sup> 2xM20 (ø10-14mm) oben	max.16A	<b>9216111</b>
			1	2			1xKlemmblock 5p 10mm <sup>2</sup> 1xKlemmblock 3p 10mm <sup>2</sup> 1xM25 (ø13-18mm) oben 1xM20 (ø10-14mm) oben	max.16A	<b>9216231</b>
		1		2			1xKlemmblock 5p 10mm <sup>2</sup> 1xKlemmblock 3p 10mm <sup>2</sup> 1xM32 (ø18-25mm) oben 1xM25 (ø13-18mm) oben	max.16A max.32A	<b>9216236</b>

# Wandverteiler – Vollgummi BAUREIHE FREISTADT

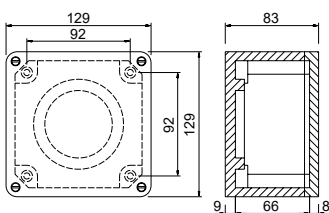



## Baureihe FREISTADT

- Gehäuse aus Vollgummi
- **Gehäuseabmessung HxBxT = 129x129x83 mm**
- anschlussfertig verdrahtet
- Schutzart: **IP54**

### Standardausführung:

- Schutzisolation durch 4-fach Wandbefestigung
- alle außenliegenden Metallteile aus rostfreiem Stahl
- Verteiler auf Hauptleitungsklemme anschlussfertig verdrahtet
- Verschraubungsstandard: Anbauverschraubung IP68 oben
- CEE-Dosen bzw. Schutzkontaktsteckdosen aus PA6 mit vernickelten Kontakten, einzeln austauschbar

Bestückungsbeispiele: (Weitere Kombinationen auf Anfrage!)

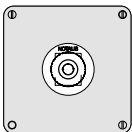
Anordnung	CEE 400V 5p			SSD 250V	Absicherung		Anschluss	VS	Best.Nr.
	63A	32A	16A	16A	FI-Schalter	LS-Schalter			
				2			1xKlemmblock 3p 10mm <sup>2</sup> 1xM20 (ø10-14mm) oben	max.16A	<b>9848030</b>
			1	2*			1xKlemmblock 5p 10mm <sup>2</sup> 1xM20 (ø7-14mm) oben  *SSD seitlich montiert	max.16A	<b>9848050</b>
							1xNOT-AUS Pilztaster 3p Öffner 1xKlemmblock 3p 10mm <sup>2</sup> 2xM25 (ø13-18mm) oben		<b>9848233</b>

VS = Vorsicherungswert



# Wandverteiler Vollgummi



Außenliegende Montagewinkel aus Edelstahl (optional)



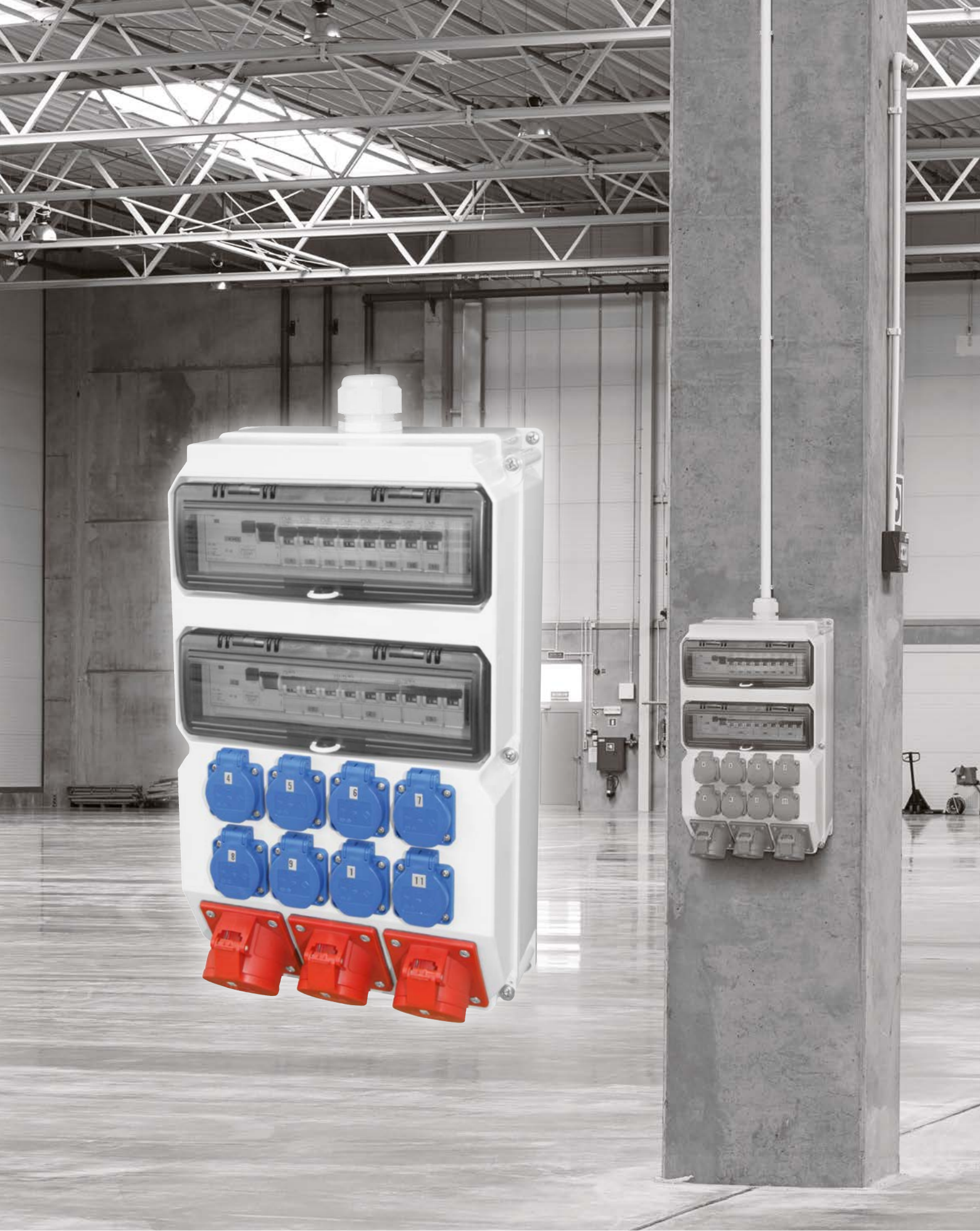

**WANDVERTEILER**  
**DELTA<sup>▲</sup> Kunststoff**

# Übersicht Kunststoff Wandverteiler DELTA<sup>^</sup>



Seite

## Information

258

### Sölden

Maße: HxBxT = 520x297x165mm

262



### Strobl

Maße: HxBxT = 520x222x140mm

263



### Anif7

Maße: HxBxT = 320x222x140mm

264



### Anif4

Maße: HxBxT = 320x222x114mm

266



### Murau / Schwaz

Maße: HxBxT = 255x204x114mm

267



### Lofer7

Maße: HxBxT = 255x204x140mm

268



### Lofer4

Maße: HxBxT = 255x204x114mm

269



### Lech

Maße: HxBxT = 230x130x130mm

270



## DELTA KOMBI

271



# Kunststoff Wandverteiler DELTA<sup>^</sup>





Verteiler der Baureihe DELTA eignen sich für den **Innen- und Außenbereich**. Die kompakten Steckdosenkombinationen sind in **verschiedensten Größen und Designvarianten** erhältlich.

**Schutzart:** IP54 und IP66/67

Das massive und qualitativ hochwertige nach IEC/EN 62208\* geprüfte und zertifizierte **Gehäuse aus PC/ABS** bringt eine große Bandbreite an **positiven Eigenschaften** mit sich. Wie z.B. hohe Schlag- und Kerbschlagzähigkeit, hohe Wärmestabilität, Durchschlagfestigkeit und Witterungsbeständigkeit, UV beständig, gute Isolationseigenschaften und Abriebsfestigkeit, gute Beständigkeit gegen viele Chemikalien. Das verwendete Material ist frei von Cadmium, rotem Phosphor und Halogenen (Fluor, Chlor, Brom, Jod, Astat).

DELTA-Steckdosenkombinationen sind für alle Anwendungen bestens geeignet. Die Serie Delta kommt besonders dort zum **Einsatz**, wo es auf höchste Qualität, robuste Gehäuse und absolute Zuverlässigkeit, wie z.B. Industrie, Gewerbe, Werkstätten, Landwirtschaft, Haushalt, Öffentlichkeitsbauten, Freizeit, Sport, Marinas, Camping... ankommt.

Zueinander kombinierbare **Anordnungen in horizontaler und vertikaler** Richtung sind problemlos möglich. Besonders empfehlenswert sind hier die Serien STROBL und ANIF. Durch dieses Feature können aus einzelnen Wandverteilern Kombinationsgruppen beliebiger Größe erstellt werden. Kurz gesagt der Variantenvielfalt sind (beinahe) keine Grenzen gesetzt.

Wir erstellen gerne mit Ihnen gemeinsam den optimal bestückten Wandverteiler individuell zugeschnitten auf Ihre Bedürfnisse.

\*) IEC/EN 62208:2011

Diese internationale Norm gilt für Leergehäuse, wie sie vom Gehäusehersteller geliefert werden, bevor Betriebsmittel durch den Hersteller der Schaltgerätekombination eingebaut werden.

Sie legt Begriffe, Einteilungen, kennzeichnende Merkmale und Prüfanforderungen für Gehäuse fest, die zur Verwendung für z. B. Schaltgerätekombinationen nach Normen der Reihe IEC 61439 mit einer Bemessungsspannung von höchstens 1 000 V AC oder 1 500 V DC, zur allgemeinen Anwendung im Innenraum oder für Freiluftaufstellung verwendet werden sollen.



# DELTA<sup>^</sup> Detail

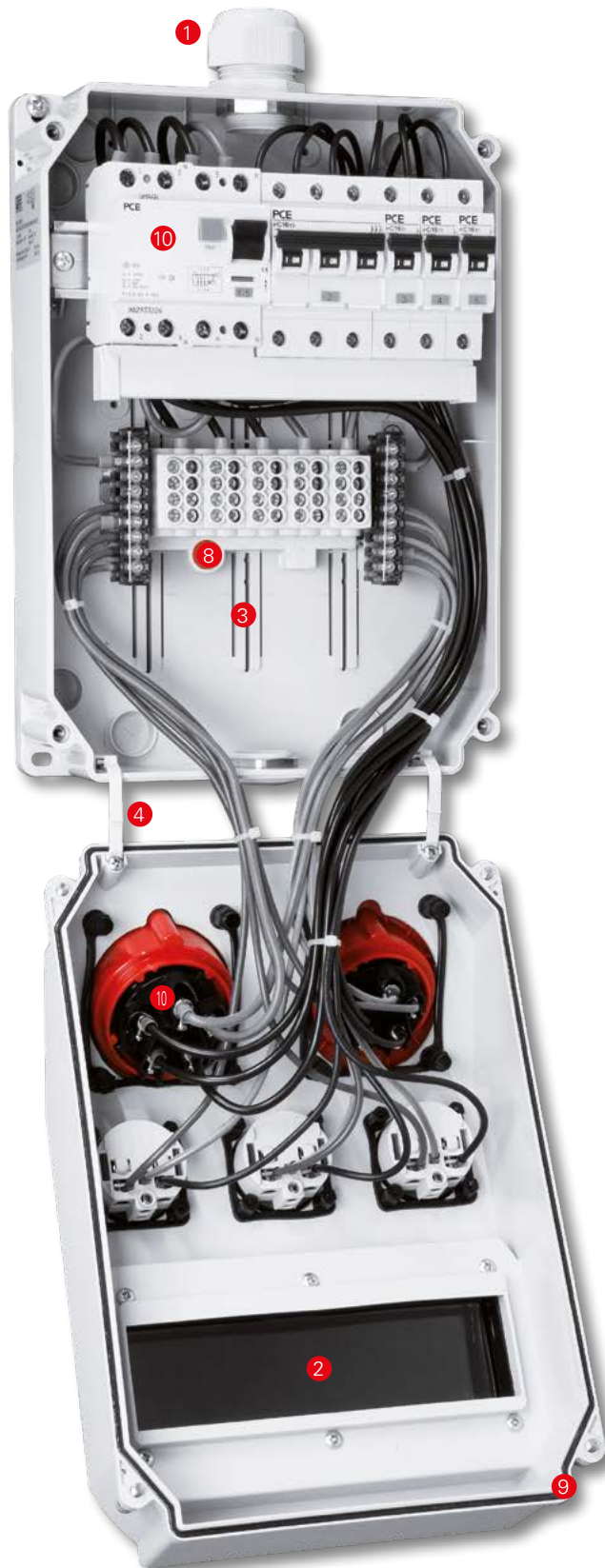

- 1 Leitungseinführung bis max. M63 vorzugsweise von oben oder unten.
- 2 Es können PCE Klappfenster von 2 bis 18 Automaten-einheiten in IP54 oder IP66/67 verwendet werden. Die transparente, nach oben zu öffnende Schutzklappe des Fensters ist versperren- und plombierbar.
- 3 Am Innenboden ermöglicht ein variables, nutförmiges Befestigungssystem eine optimale und individuelle Platzierung der Anbauten, Montageplatten usw.
- 4 Das Gehäuseober- und unterteil ist mit flexiblen Scharnieranbindungen verbunden, welche in 2 versch. Längen lieferbar sind.
- 5 Durch gerade Seitenwände können die Gehäuse optimal miteinander kombiniert werden.
- 6 Alle außenliegenden Schrauben sind aus nichtrostendem Stahl, als Voraussetzung für den Einsatz in besonders anspruchsvollen Betriebsbedingungen.
- 7 Die Wandbefestigung ist sowohl innerhalb mit Isolationsabdeckungen als auch außerhalb des Schutzraumes mittels Schrauben möglich.
- 8 Verteiler auf Hauptklemme anschlussfertig verdrahtet
- 9 Verwendung von hochwertigen eingeschäumten\*, Polyurethan-Dichtungen.
- 10 Zum Bestücken können jegliche Arten von Schaltgeräten, Steckvorrichtungen ... wie z.B. CEE-Steckdosen 16A 3p bis 125A 5p und Schutzkontaktsteckdosen (österreich./deutscher, franz./belg., dänischer, englischer oder schweizer Norm) verwendet werden.
- 11 Metrischer Gewindeeinsatz aus Messing\*\*.

\*) Bei Baureihe Lech eingelegt.

\*\*) Bei Baureihe Lech direkt im Kunststoff.

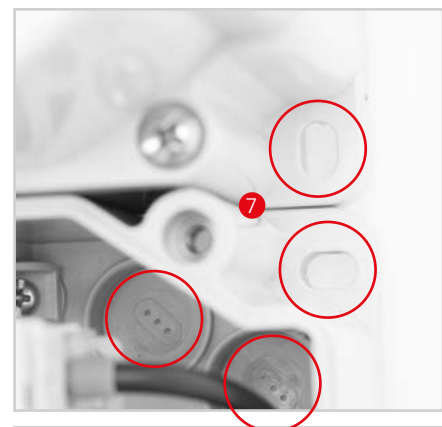

# Wandverteiler – Kunststoff DELTA<sup>▲</sup> Baureihe SÖLDEN

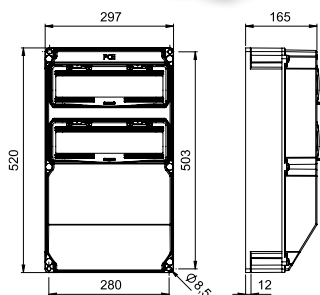

## Baureihe SÖLDEN

- Steckdosenkombination gem. EN 61439
- Gehäuse aus hochwertigem PC/ABS, kompakte Bauform
- **Gehäuseabmessung HxBxT = 520x297x165 mm**
- Automaten-einheiten (bis zu 2x14 Module) hinter transparenter Schutzklappe
- auf Klemmen anschlussfertig verdrahtet
- Schutzart: **IP54** (IP67 auf Anfrage)

### Standardausführung:

- Schutzisolation durch 4-fach Wandbefestigung außen möglich
- alle außenliegenden Metallteile aus rostfreiem Stahl, Schrauben unverlierbar
- Verteiler auf Hauptleitungsklemme anschlussfertig verdrahtet (max. 5x25mm<sup>2</sup> / 5x16mm<sup>2</sup> YF)
- Verschraubungsstandard: Bohrung oben, Blindverschraubung unten
- CEE-Dosen bzw. Schutzkontaktsteckdosen aus PA6 mit vernickelten Kontakten, einzeln austauschbar

Bestückungsbeispiele: (Weitere Kombinationen auf Anfrage!)

Anordnung	CEE 400V 5p			SSD 250V	Absicherung		Anschluss	InA RDF	Best.Nr.
	63A	32A	16A	16A	FI-Schalter	LS-Schalter			
		1	2	6	1 x FI 63A/4/0.03A (TYP A 40AT)	1 x LS 32A 3p-C 2 x LS 16A 3p-C 3 x LS 16A 1p-C	1xM32 (Bohrung) oben 1xM32 (Blindverschraubung) unten	InA 40A RDF 0,5	<b>9028738</b>
		1	2	9	1 x FI 63A/4/0.03A (TYP A 63AT)	1 x LS 32A 3p-C 2 x LS 16A 3p-C 9 x LS 16A 1p-C	1xM40 (Bohrung) oben 1xM40 (Blindverschraubung) unten	InA 63A RDF 0,5	<b>9028883</b> 
		2	2	4	1 x FI 63A/4/0.03A (TYP A 40AT)	1 x LS 32A 3p-C 1 x LS 16A 3p-C 4 x LS 16A 1p-B	1xM32 (Bohrung) oben 1xM32 (Blindverschraubung) unten	InA 40A RDF 0,5	<b>9029541</b>
		2	2	2	1 x FI 63A/4/0.03A (TYP A 63AT)	2 x LS 32A 3p-C 2 x LS 16A 3p-C 2 x LS 16A 1p-C	1xM32 (Bohrung) oben 1xM32 (Blindverschraubung) unten	InA 63A RDF 0,5	<b>9028086</b>
	1	1	1	2	1 x FI 63A/4/0.03A (TYP B 63AT) nur über 16A und 32A Abgänge	1 x LS 32A 3p-C 1 x LS 16A 3p-C 2 x LS 16A 1p-C	1xM40 (Bohrung) oben 1xM40 (Blindverschraubung) unten	InA 63A RDF 0,4	<b>9029153</b>
	1	1	1	4	1 x FI 63A/4/0.03A (TYP A 63AT) (nur über 16A und 32A Abgänge)	1 x LS 32A 3p-C 1 x LS 16A 3p-C 4 x LS 16A 1p-C	1xM40 (Bohrung) oben 1xM40 (Blindverschraubung) unten	InA 63A RDF 0,4	<b>9029070</b>
	1	1	2	3	1 x FI 63A/4/0.03A (TYP A 63AT)	1 x LS 32A 3p-C 1 x LS 16A 3p-C 3 x LS 16A 1p-C	1xM40 (Bohrung) oben 1xM40 (Blindverschraubung) unten	InA 63A RDF 0,4	<b>9029074</b> 

InA= Bemessungsstrom der Schaltgerätekombination; RDF = Bemessungsbelastungsfaktor

... ab Lager lieferbar!



## Wandverteiler – Kunststoff DELTA<sup>▲</sup> Baureihe STROBL

### Baureihe STROBL

- **Steckdosenkombination gem. EN 61439**
- Gehäuse aus hochwertigem PC/ABS, kompakte Bauform
- **Gehäuseabmessung HxBxT = 520x222x140 mm**
- Automaten-einheiten (bis zu 2x10 Module) hinter transparenter Schutzklappe
- auf Klemmen anschlussfertig verdrahtet
- Schutzart: **IP54** (IP67 auf Anfrage)

### Standardausführung:

- Schutzisolation durch 4-fach Wandbefestigung außen möglich
- alle außenliegenden Metallteile aus rostfreiem Stahl, Schrauben unverlierbar
- Verteiler auf Hauptleitungsklemme anschlussfertig verdrahtet (max. 5x25mm<sup>2</sup> / 5x16mm<sup>2</sup> YF)
- Verschraubungsstandard: Bohrung oben, Blindverschraubung unten
- CEE-Dosen bzw. Schutzkontaktsteckdosen aus PA6 mit vernickelten Kontakten, einzeln austauschbar

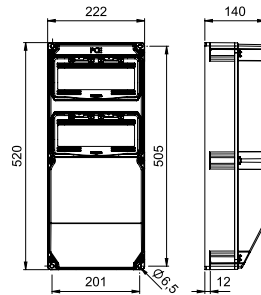

Bestückungsbeispiele: (Weitere Kombinationen auf Anfrage!)

Anordnung	CEE 400V 5p			SSD 250V	Absicherung		Anschluss	InA RDF	Best.Nr.
	63A	32A	16A	16A	FI-Schalter	LS-Schalter			
			2	4	1 x FI 40A/4/0.03A (TYP A 25AT)	2 x LS 16A 3p-C 2 x LS 16A 1p-B	1xM32 (Bohrung) oben 1xM32 (Blindverschraubung) unten	InA 25A RDF 0,5	<b>9025162</b>
		1	1	2	1 x FI 63A/4/0.03A (TYP A 40AT)	1 x LS 32A 3p-C 1 x LS 16A 3p-C 2 x LS 16A 1p-B	1xM32 (Bohrung) oben 1xM32 (Blindverschraubung) unten	InA 40A RDF 0,6	<b>9025512</b>
		1	1	3	1 x FI 63A/4/0.03A (TYP A 40AT)	1 x LS 32A 3p-C 1 x LS 16A 3p-C 3 x LS 16A 1p-C	1xM32 (Bohrung) oben 1xM32 (Blindverschraubung) unten	InA 40A RDF 0,6	<b>9025575</b> 
		1	1	3	1 x FI 63A/4/0.03A (TYP A 40AT)	1 x LS 32A 3p C 1 x LS 16A 3p C 3 x LS 16A 1p C	1xBohrung M32+M20 oben 1xBlindversch. M32 unten 1xVerschraubung M20 mit Blindstopfen unten 1xCAT6-Dose RJ45 2-fach	InA 40A RDF 0,6	<b>9025853</b>
		1	1	4	1 x FI 63A/4/0.03A (TYP A 40AT)	1 x LS 32A 3p-C 1 x LS 16A 3p-C 4 x LS 16A 1p-C	1xM32 (Bohrung) oben 1xM32 (Blindverschraubung) unten	InA 40A RDF 0,5	<b>9025521</b>
		1	2	2	1 x FI 63A/4/0.03A (TYP A 40AT)	1 x LS 32A 3p-C 2 x LS 16A 3p-C 2 x LS 16A 1p-B	1xM32 (Bohrung) oben 1xM32 (Blindverschraubung) unten	InA 40A RDF 0,5	<b>9025612</b>
		1	2	4	1 x FI 63A/4/0.03A ( <b>TYP B 63AT</b> )	1 x LS 32A 3p-C 2 x LS 16A 3p-C 4 x LS 16A 1p-C	1xM32 (Bohrung) oben 1xM32 (Blindverschraubung) unten	InA 63A RDF 0,4	<b>90251023</b>
					1 x FI 63A/4/0.03A (TYP A 40AT)	1 x LS 32A 3p-C 2 x LS 16A 3p-C 4 x LS 16A 1p-C	1xM32 (Bohrung) oben 1xM32 (Blindverschraubung) unten	InA 40A RDF 0,4	<b>9025231</b> 
					1 x FI 63A/4/0.03A (TYP A 63AT)	1 x LS 32A 3p-C 2 x LS 16A 3p-C 4 x LS 16A 1p-C	1xM40 (Bohrung) oben 1xM40 (Blindverschraubung) unten	InA 63A RDF 0,5	<b>9025587</b>

# Wandverteiler – Kunststoff DELTA<sup>▲</sup> Baureihe ANIF7

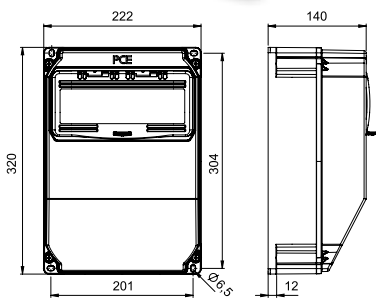

## Baureihe ANIF7

- **Steckdosenkombination gem. EN 61439**
- Gehäuse aus hochwertigem PC/ABS, kompakte Bauform
- **Gehäuseabmessung HxBxT = 320x222x140 mm**
- Automaten-einheiten (bis zu 10 Module) hinter transparenter Schutzklappe
- auf Klemmen anschlussfertig verdrahtet
- Schutzart: **IP54** (IP67 auf Anfrage)

### Standardausführung:

- Schutzisolation durch 4-fach Wandbefestigung außen möglich
- alle außenliegenden Metallteile aus rostfreiem Stahl, Schrauben unverlierbar
- Verteiler auf Hauptleitungsklemme anschlussfertig verdrahtet (max. 5x25mm<sup>2</sup> / 5x16mm<sup>2</sup> YF)
- Verschraubungsstandard: Bohrung oder Kabelverschraubung oben, Blindverschraubung unten
- CEE-Dosen bzw. Schutzkontaktsteckdosen aus PA6 mit vernickelten Kontakten, einzeln austauschbar

Bestückungsbeispiele: (Weitere Kombinationen auf Anfrage!)

Anordnung	CEE 400V 5p			SSD 250V	Absicherung		Anschluss	InA RDF	Best.Nr.
	63A	32A	16A	16A	FI-Schalter	LS-Schalter			
			1	2	1 x FI 40A/4/0.03A (TYP A 25AT)	1 x LS 16A 3p-C 2 x LS 16A 1p-B	1xM25 (Bohrung) oben 1xM25 (Blindverschraubung) unten	InA 25A RDF 0,7	<b>9135112</b>
			1	2	1 x FI 40A/4/0.03A (TYP A 25AT)	1 x LS 16A 3p-C 1 x LS 16A 1p-B	1xM25 (Bohrung) oben 1xM25 (Blindverschraubung) unten	InA 25A RDF 0,7	<b>9135114</b>
		1	1	2	1 x FI 63A/4/0.03A (TYP A 40AT)	1 x LS 16A 3p-C 2 x LS 16A 1p-B	1xM32 (Bohrung) oben 1xM32 (Blindverschraubung) unten	InA 32A RDF 0,5	<b>9135512</b>
		1	1	2		1 x LS 32A 3p-C 1 x LS 16A 3p-C 2 x LS 16A 1p-C	1xM32 (Bohrung) oben 1xM32 (Blindverschraubung) unten	InA 40A RDF 0,6	<b>9135511</b>
			2	2		2 x LS 16A 3p-C 2 x LS 16A 1p-B	1xM32 (Bohrung) oben 1xM32 (Blindverschraubung) unten	InA 32A RDF 0,6	<b>9135123</b>
		1		3	1 x FI 63A/4/0.03A (TYP A 40AT)	1 x LS 32A 3p-C 3 x LS 16A 1p-C	1xM32 (Bohrung) oben 1xM32 (Blindverschraubung) unten	InA 40A RDF 0,7	<b>9135136</b>

InA= Bemessungsstrom der Schaltgerätekombination; RDF = Bemessungsbelastungsfaktor

## Wandverteiler – Kunststoff DELTA<sup>▲</sup> Baureihe ANIF7

Bestückungsbeispiele: (Weitere Kombinationen auf Anfrage!)

Anordnung	CEE 400V 5p			SSD 250V	Absicherung		Anschluss	InA RDF	Best.Nr.
	63A	32A	16A		16A	FI-Schalter			
		2		2		2 x LS 32A 3p-C 2 x LS 16A 1p-B	1xM32 (Bohrung) oben 1xM32 (Blindverschraubung) unten	InA 40A RDF 0,5	<b>9135523</b>
			1	3	1 x FI 63A/4/0.03A (TYP A 40AT)	1 x LS 16A 3p-C 3 x LS 16A 1p-C	1xM25 (Kabelverschraubung ø13-18mm) oben 1xM25 (Blindverschraubung) unten	InA 32A RDF 0,7	<b>9135110</b>
			2	3		2 x LS 16A 3p-C 3 x LS 16A 1p-C	1xM25 (Kabelverschraubung ø13-18mm) oben 1xM25 (Blindverschraubung) unten	InA 32A RDF 0,6	<b>9135151</b>
			2	3		2 x LS 16A 3p-C 3 x LS 16A 1p-B	1xM32 (Bohrung) oben 1xM32 (Blindverschraubung) unten	InA 40A RDF 0,7	<b>9135153</b>
		1	1	3		1 x LS 32A 3p-C 1 x LS 16A 3p-C 3 x LS 16A 1p-C	1xM32 (Kabelverschraubung ø18-25mm) oben 1xM32 (Blindverschraubung) unten	InA 40A RDF 0,6	<b>9135551</b> 
		1	1	3	1 x FI 63A/4/0.03A (TYP A 40AT)	1 x LS 16A 3p-C 3 x LS 16A 1p-C	1xM32 (Kabelverschraubung ø18-25mm) oben 1xM32 (Blindverschraubung) unten	InA 32A RDF 0,5	<b>9135510</b>
		1	1	3	1 x FI 63A/4/0.03A (TYP A 40AT)	1 x LS 16A 3p-C 3 x LS 16A 1p-B	1xM32 (Bohrung) oben 1xM32 (Blindverschraubung) unten	InA 32A RDF 0,5	<b>9135552</b>
		1	1	3	1 x FI 40A/4/0.03A <b>(TYP B 40AT)</b>	1 x LS 16A 3p-C 3 x LS 16A 1p-C	1xM32 (Bohrung) oben 1xM32 (Blindverschraubung) unten	InA 32A RDF 0,5	<b>9135584</b>
		1	1	3	1 x FI 63A/4/0.03A (TYP A 40AT)	1 x LS 16A 3p-C 3 x LS 16A 1p-C	1xBohrung M32+M20 oben 1xBlindverschr. M32 unten 1xVerschraubung M20 mit Blindstopfen unten 1xCAT6-Dose RJ45 2-fach	InA 32A RDF 0,5	<b>9135585</b>
		1	1	4		1 x LS 32A 3p-C 1 x LS 16A 3p-C 4 x LS 16A 1p-B	1xM32 (Bohrung) oben 1xM32 (Blindverschraubung) unten	InA 40A RDF 0,5	<b>9135653</b>
		1	1			1 x LS 32A 3p-C 1 x LS 16A 3p-C	1xM32 (Bohrung) oben 1xM32 (Blindverschraubung) unten	InA 40A RDF 0,8	<b>9135417</b>
		2				2 x LS 32A 3p-C	1xM32 (Bohrung) oben 1xM32 (Blindverschraubung) unten	InA 40A RDF 0,6	<b>9135421</b>

InA= Bemessungsstrom der Schaltgerätekombination; RDF = Bemessungslastfaktor

.. ab Lager lieferbar!



# Wandverteiler – Kunststoff DELTA<sup>▲</sup> Baureihe ANIF4



## Baureihe ANIF4

- **Steckdosenkombination gem. EN 61439**
- Gehäuse aus hochwertigem PC/ABS, kompakte Bauform
- **Gehäuseabmessung HxBxT = 320x222x114 mm**
- Automaten-einheiten (bis zu 10 Module) hinter transparenter Schutzklappe
- auf Klemmen anschlussfertig verdrahtet
- Schutzart: **IP54** (IP67 auf Anfrage)

### Standardausführung:

- Schutzisolation durch 4-fach Wandbefestigung außen möglich
- alle außenliegenden Metallteile aus rostfreiem Stahl, Schrauben unverlierbar
- Verteiler auf Hauptleitungsklemme anschlussfertig verdrahtet (5x10mm<sup>2</sup>)
- Verschraubungsstandard: Bohrung oben, Blindverschraubung unten
- CEE-Dosen bzw. Schutzkontaktsteckdosen aus PA6 mit vernickelten Kontakten, einzeln austauschbar

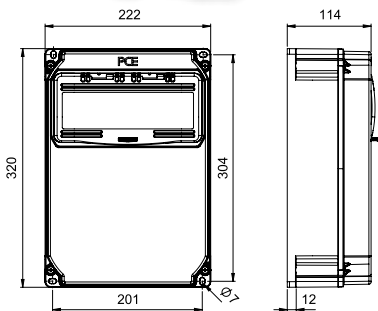

Bestückungsbeispiele: (Weitere Kombinationen auf Anfrage!)

Anordnung	CEE 400V 5p			SSD 250V	Absicherung		Anschluss	InA RDF	Best.Nr.
	63A	32A	16A	16A	FI-Schalter	LS-Schalter			
			2	4		2 x LS 16A 3p-C 4 x LS 16A 1p-B	1xM25 (Bohrung) oben 1xM25 (Blindverschraubung) unten	InA 32A RDF 0,5	<b>9134029</b>
		1	1	4		1 x LS 32A 3p-C 1 x LS 16A 3p-C 4 x LS 16A 1p-B	1xM32 (Bohrung) oben 1xM32 (Blindverschraubung) unten	InA 40A RDF 0,5	<b>9134227</b>
		1	1	4	1 x FI 63A/4/0.03A (TYP A 40AT)	1 x LS 16A 3p-C 2 x LS 16A 1p-B	1xM25 (Bohrung) oben 1xM25 (Blindverschraubung) unten	InA 32A RDF 0,7	<b>9134520</b>
				<b>CEE 16A 3p</b> 4*	4 x FI/LS 16A 2p C 30mA Typ A		1xM25 (Kabelverschraubung ø13-18mm) unten 4xCEE-Steckdose 16A 3p 230V abschließbar mit Vorhängeschloss	InA 32A RDF 0,7	<b>9134194</b>

- 🔒 \*Absperrbare CEE Dosen (16A 3p 230V) können mittels Vorhängeschloss (Größe 30 oder 40mm) versperrt werden. Klappfenster kann ebenfalls mit einem Vorhängeschloss versperrt werden. Optimal geeignet für spezielle Anwendungen. z.B. Camping, Marine,...



9134194

# Wandverteiler – Kunststoff DELTA<sup>▲</sup> Baureihe MURAU / SCHWAZ

## Baureihe MURAU / SCHWAZ

- **Steckdosenkombination gem. EN 61439**
- Gehäuse aus hochwertigem PC/ABS, kompakte Bauform
- **Gehäuseabmessung HxBxT = 255x204x114 mm**
- MURAU: Automateneinheiten (bis zu 4 Module) hinter transparenter Schutzklappe
- SCHWAZ: ohne Fenster
- auf Klemmen anschlussfertig verdrahtet
- Schutzart: **IP54** (IP67 auf Anfrage)



MURAU: 9013012

### Standardausführung:

- Schutzisolation durch 4-fach Wandbefestigung außen möglich
- alle außenliegenden Metallteile aus rostfreiem Stahl, Schrauben unverlierbar
- Verteiler auf Hauptleitungsklemme anschlussfertig verdrahtet
- Verschraubungsstandard: Bohrung oben, Blindverschraubung unten
- CEE-Dosen bzw. Schutzkontaktsteckdosen aus PA6 mit vernickelten Kontakten, einzeln austauschbar

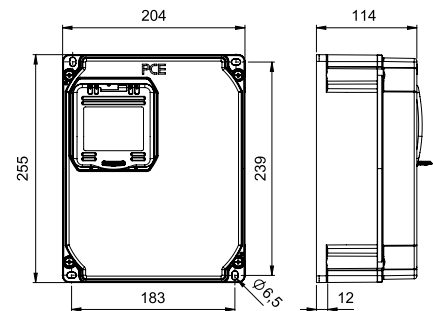

Bestückungsbeispiele: (Weitere Kombinationen auf Anfrage!)

Anordnung	CEE 400V 5p			SSD 250V	Absicherung		Anschluss	InA RDF	Best.Nr.
	63A	32A	16A	16A	FI-Schalter	LS-Schalter			
				5	1 x FI 40A/4/0.03A (TYP A 25AT)		1xM25 (Bohrung) oben 1xM25 (Blindverschraubung) unten	InA 16A RDF 0,7	<b>9013039</b>
			1	3	1 x FI 40A/4/0.03A (TYP A 25AT)		1xM25 (Bohrung) oben 1xM25 (Blindverschraubung) unten	InA 16A RDF 0,7	<b>9013031</b>
			2	4			1xM20 (Kabelverschraubung (ø10-14mm) oben	VS max. 16A	<b>9014120</b>

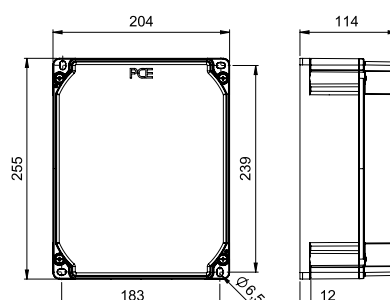

SCHWAZ: 9014120

VS = Vorsicherungswert; InA= Bemessungsstrom der Schaltgerätekombination; RDF = Bemessungsbelastungsfaktor

# Wandverteiler – Kunststoff DELTA<sup>▲</sup> Baureihe LOFER7



## Baureihe LOFER7

- **Steckdosenkombination gem. EN 61439**
- Gehäuse aus hochwertigem PC/ABS, kompakte Bauform
- **Gehäuseabmessung HxBxT = 255x204x140 mm**
- Automaten-einheiten (bis zu 9 Module) hinter transparenter Schutzklappe
- auf Klemmen anschlussfertig verdrahtet
- Schutzart: **IP54** (IP67 auf Anfrage)

### Standardausführung:

- Schutzisolation durch 4-fach Wandbefestigung außen möglich
- alle außenliegenden Metallteile aus rostfreiem Stahl, Schrauben unverlierbar
- Verteiler auf Hauptleitungsklemme anschlussfertig verdrahtet
- Verschraubungsstandard: Bohrung oben, Blindverschraubung unten
- CEE-Dosen bzw. Schutzkontaktsteckdosen aus PA6 mit vernickelten Kontakten, einzeln austauschbar

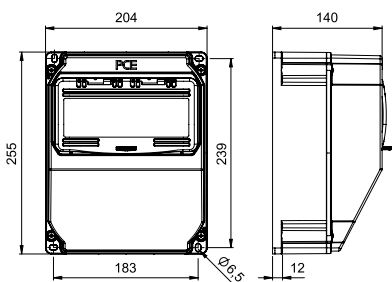

Bestückungsbeispiele: (Weitere Kombinationen auf Anfrage!)

Anordnung	CEE 400V 5p			SSD 250V	Absicherung		Anschluss	InA RDF	Best.Nr.
	63A	32A	16A	16A	FI-Schalter	LS-Schalter			
			1	2	1 x FI 40A/4/0.03A (TYP A 25AT)	1 x LS 16A 3p-C 2 x LS 16A 1p-B	1xM25 (Bohrung) oben 1xM25 (Blindverschraubung) unten	InA 25A RDF 0,8	<b>9018112</b> 
			1	2	1 x FI 40A/4/0.03A (TYP A 25AT)	1 x LS 16A 3p-C 1 x LS 16A 1p-B	1xM25 (Bohrung) oben 1xM25 (Blindverschraubung) unten	InA 25A RDF 0,8	<b>9018114</b>
		1		2	1 x FI 63A/4/0.03A (TYP A 40AT)	1 x LS 32A 3p-C 2 x LS 16A 1p-B	1xM32 (Bohrung) oben 1xM32 (Blindverschraubung) unten	InA 40A RDF 0,7	<b>9018164</b>
				4	1 x FI 40A/4/0.03A (TYP A 25AT)	4 x LS 16A 1p-B	1xM25 (Bohrung) oben 1xM25 (Blindverschraubung) unten	InA 25A RDF 0,7	<b>9018012</b>
		1	1			1 x LS 16A 3p-C	1xM25 (Bohrung) oben 1xM25 (Blindverschraubung) unten	InA 32A RDF 0,6	<b>9018088</b>
			2			2 x LS 16A 3p-C	1xM25 (Bohrung) oben 1xM25 (Blindverschraubung) unten	InA 32A RDF 0,8	<b>9018161</b>

# Wandverteiler – Kunststoff DELTA<sup>▲</sup> Baureihe LOFER4

## Baureihe LOFER4

- **Steckdosenkombination**
- Gehäuse aus hochwertigem PC/ABS, kompakte Bauform
- **Gehäuseabmessung HxBxT = 255x204x114 mm**
- auf Klemmen anschlussfertig verdrahtet
- Schutzart: **IP54** (IP67 auf Anfrage)

### Standardausführung:

- Schutzisolation durch 4-fach Wandbefestigung außen möglich
- alle außenliegenden Metallteile aus rostfreiem Stahl, Schrauben unverlierbar
- Verteiler auf Hauptleitungsklemme anschlussfertig verdrahtet
- Verschraubungsstandard: Bohrung oben, Blindverschraubung unten
- CEE-Dosen bzw. Schutzkontaktsteckdosen aus PA6 mit vernickelten Kontakten, einzeln austauschbar



9017009

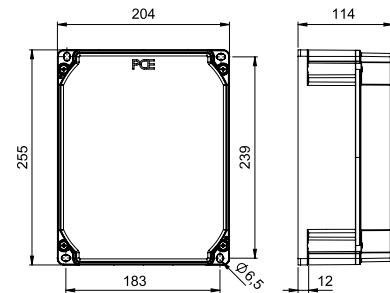

Bestückungsbeispiele: (Weitere Kombinationen auf Anfrage!)

Anordnung	CEE 400V 5p			SSD 250V	Absicherung		Anschluss	VS	Best.Nr.
	63A	32A	16A	16A	FI-Schalter	LS-Schalter			
				6			1xM20 (Bohrung) oben 1xM20 (Blindverschraubung) unten	max.16A	<b>9017037</b>
				8			2xM20 (Kabelverschraubung ø10-14mm) oben	max.16A	<b>9017009</b>
			4				1xM25 (Bohrung) oben 1xM25 (Blindverschraubung) unten	max.16A	<b>9017101</b>



9017034

VS = Vorsicherungswert

Vertical sidebar containing various icons: information (i), electrical symbols (outlet, plug, switch, fuse, lightning bolt, battery, light bulb, car, hash #), and a blue button with a calculator icon.

# Wandverteiler – Kunststoff DELTA<sup>▲</sup> Baureihe LECH

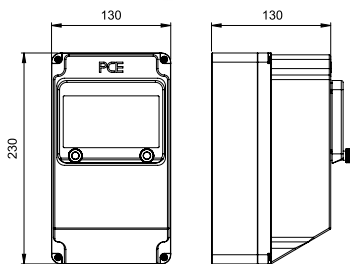

## Baureihe LECH

- **Steckdosenkombination gem. EN 61439**
- Gehäuse aus schlagfestem PC, kompakte Bauform
- **Gehäuseabmessung HxBxT = 230x130x130 mm**
- Automaten-einheiten (bis zu 6 Module) hinter transparenter Schutzklappe
- auf Klemmen anschlussfertig verdrahtet
- Schutzart: **IP54** (IP67 auf Anfrage)

### Standardausführung:

- 4-fach Wandbefestigung
- alle außenliegenden Metallteile aus rostfreiem Stahl
- Verteiler auf Hauptleitungsklemme anschlussfertig verdrahtet
- Verschraubungsstandard: 1xM25 (Gewinde) oben, 2xM25 (Durchbruch verschlossen) unten
- CEE-Dosen bzw. Schutzkontaktsteckdosen aus PA6 mit vernickelten Kontakten, einzeln austauschbar

Bestückungsbeispiele: (Weitere Kombinationen auf Anfrage!)

Anordnung	CEE 400V 5p			SSD 250V	Absicherung		Anschluss	I <sub>nA</sub> RDF	Best.Nr.
	63A	32A	16A	16A	FI-Schalter	LS-Schalter			
			1	1		1 x LS 16A 1p-B	1xM25 (Gewinde) oben 2xM25 (Durchbrüche) unten	I <sub>nA</sub> 16A RDF 0,8	<b>9605105</b>
		1		1		1 x LS 16A 1p-B	1xM25 (Gewinde) oben 2xM25 (Durchbrüche) unten	I <sub>nA</sub> 32A RDF 0,8	<b>9605351</b>
			1	2		1 x LS 16A 3p-C 2 x LS 16A 1p-B	1xM25 (Gewinde) oben 2xM25 (Durchbrüche) unten	I <sub>nA</sub> 32A RDF 0,8	<b>9605153</b>
			1	2		1 x LS 16A 3p-C 2 x LS 16A 1p-C	1xM25 (Gewinde) oben 2xM25 (Durchbrüche) unten	I <sub>nA</sub> 32A RDF 0,8	<b>9605159</b>
			1	2	1 x FI 40A/4/0.03A (TYP A 25AT)	2 x LS 16A 1p-B	1xM25 (Gewinde) oben 2xM25 (Durchbrüche) unten	I <sub>nA</sub> 16A RDF 0,8	<b>9605150</b>
		1		2		2 x LS 16A 1p-B	1xM25 (Gewinde) oben 2xM25 (Durchbrüche) unten	I <sub>nA</sub> 32A RDF 0,8	<b>9605056</b>
		1		2	1 x FI 63A/4/0.03A (TYP A 40AT)	2 x LS 16A 1p-B	1xM25 (Gewinde) oben 2xM25 (Durchbrüche) unten	I <sub>nA</sub> 32A RDF 0,6	<b>9605320</b>
				3	1 x FI 40A/4/0.03A (TYP A 25AT)		1xM25 (Gewinde) oben 2xM25 (Durchbrüche) unten	I <sub>nA</sub> 16A RDF 0,8	<b>9605010</b>

I<sub>nA</sub>= Bemessungsstrom der Schaltgerätekombination; RDF = Bemessungsbelastungsfaktor



# DELTA<sup>^</sup> KOMBI

## DELTA Kombi

- **Steckdosenkombination gem. EN 61439**
- Gehäuse aus schlagfestem PC, kompakte Bauform
- auf Klemmen anschlussfertig verdrahtet
- Schutzart: **IP54** (IP67 auf Anfrage)

Bedingt durch die kompakte Bauform können die PCE DELTA Gehäuse individuell kombiniert werden und ermöglichen somit eine unbegrenzte Anzahl an Möglichkeiten. Je nach Anforderung kalkulieren und fertigen wir innerhalb kürzester Zeit kundenspezifische Lösungen nach Ihren Wünschen.

Kontaktieren Sie unser Verkaufsteam-Wir beraten Sie gerne !



Kombi mit 2xStrobl7  
HxBxT = 520x444x140 mm

Bestückungsbeispiel mit 2x SÖLDEN: (Weitere Kombinationen auf Anfrage!)

Anordnung	CEE 400V 5p			SSD 250V	Absicherung		Anschluss	InA RDF	Best.Nr.
	63A	32A	16A	16A	FI-Schalter	LS-Schalter			
	1	1	1	4	1 x FI 63A/4/0.03A (TYP A 63AT)	1xNH-Sicherungs- lasttrennschalter 00 100A 3p  1xTytan D02 63A 3p  1 x LS 32A 3p-C 1 x LS 16A 3p-C 4 x LS 16A 1p-C	1xKT3 Kabeltülle oben (ø14-54mm)  1xM50 Verschraubung oben (ø32-38mm)  Anschlussklemmplatte 3p (L1-L3) 35-120mm <sup>2</sup>  Kupferschienen-Leiteran- schlussklemme (N&PE) 16-120mm <sup>2</sup>	InA 200A RDF 0,6	<b>90992198</b>

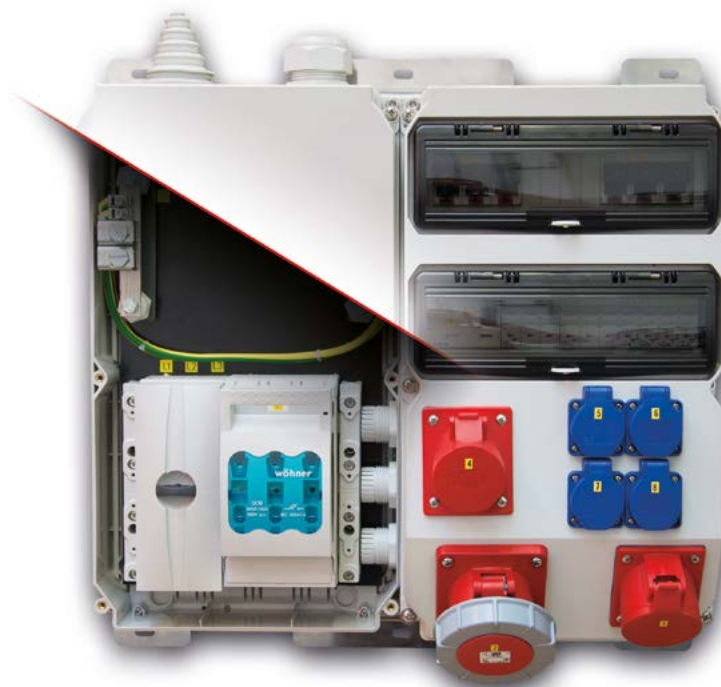

90992198  
Kombi mit 2xSÖLDEN  
HxBxT = 520x594x165





**MOBILVERTEILER**  
aus Vollgummi und Kunststoff

# Übersicht Mobilverteiler Vollgummi



Seite

## Information

274

### Zirl

Maße: HxBxT = 527x400x270mm

276



### Schrems

Maße: HxBxT = 255x400x300mm

277



### Spitz

Maße: HxBxT = 320x320x320mm

278



### Ried

Maße: HxBxT = 280x235x285mm

279



### Steyregg

Maße: HxBxT = 79x430x129mm

280



### Traunsee

Maße: HxBxT = 165x260x90mm

281



### Verteiler mit Stromzählung

282

### Verteiler mit Transformatoren

283

### Sondervarianten Vollgummiverteiler

285

### Klappständer / Standsäulen / Schutzdächer

287



# Mobilverteiler Vollgummi – Information

## GEHÄUSE AUS VOLLGUMMI

Unsere Vollgummi-Verteiler-Gehäuse werden aus einer Naturkautschuk-Styrol-Butadien-Mischung (NK/SBR) gefertigt. Das Rohmaterial – in Platten – wird unter hohem Druck bis 400 Tonnen und bei einer Temperatur von 180°C verarbeitet. Dabei tritt ein Vulkanisierungsprozess ein, welcher dem Verteiler die endgültige Form mit unveränderter Konsistenz gibt.

## EIGENSCHAFTEN

- unzerbrechliches, halogenfreies und alterungsbeständiges Vollgummi-Gehäuse
- beständig gegen diverse Öle, Fette, Benzin und Säuren
- hohe mechanische Festigkeit, alterungs- und korrosionsbeständig
- UV- und Ozon-Beständigkeit
- unempfindlich gegen Schweiß- und Funkenregen
- Temperaturbeständigkeit- 30°C bis + 80°C
- nicht entflammbar nach EN 60695-11-5



## SCHUTZART

IP54 (IP67 auf Anfrage)

Die Schutzart des Gesamtproduktes wird von der niedrigsten Schutzart der jeweiligen Anbauten bestimmt.

## STANDARDAUSFÜHRUNG

- Verteilergehäuse mit Tragegriff aus Vollgummi
- Zuleitung aus hochflexiblem Gummikabel oder Gerätestecker
- CEE-Steckdosen bzw. Schutzkontaktsteckdosen aus PA6 mit vernickelten Kontakten, einzeln austauschbar
- Sicherungsmaterial unter schlagfester, aufklappbarer Schutzklappe eingebaut (Zubehör: Absperrvorrichtung)
- alle außenliegenden Metallteile aus rostfreiem Stahl, Schrauben unverlierbar
- Stromkreise und alle Anbausteckdosen nummeriert – schnelle, eindeutige Zuordnung
- Leitungsschutzschalter Charakteristik C
- Fi-Schutzschalter 30mA, über alle Ausgänge
- Verteiler auf Klemmen (Einzelanschluss) anschlussfertig verdrahtet

**IP54 T** 



# Mobilverteiler – Vollgummi Baureihe ZIRL



9545020

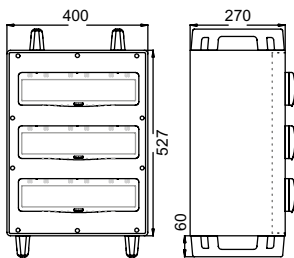

## Baureihe ZIRL

- Steckdosenkombination gem. EN 61439
- tragbarer Vollgummiverteiler
- Gehäuseabmessungen HxBxT = 527x400x270mm
- Platz für große Bestückungen
- Sichtfenster für max. 3x18 Automateinheiten (54 TE)
- Reiheneinbaugeräte, wie Leitungsschutzschalter, Fi-Schutzschalter, elektronische Stromzähler usw. hinter stabilem Kunststoffdeckel eingebaut
- anschlussfertig verdrahtet
- Schutzart **IP54** (IP67 auf Anfrage)

### Standardausführung:

- Verteilergehäuse mit Tragegriffen aus Vollgummi
- CEE-Dose bzw. Schutzkontaktsteckdose aus PA6 mit vernickelten Kontakten, einzeln austauschbar
- alle außenliegenden Metallteile nichtrostend
- Zuleitung aus hochflexiblem Gummikabel oder Gerätestecker

Bestückungsbeispiele: (Weitere Kombinationen auf Anfrage!)

Anordnung	CEE 400V 5p				CEE 230V 3p	SSD 250V	Absicherung / Anschluss	InA RDF	Best.Nr.
	125A	63A	32A	16A	16A	16A			
							2xLS 63A 3p-C (vor FI's) 2xLS 32A 3p-C (vor FI's) 2xLS 16A 3p-C 5xLS 16A 1p-C 2xFI 63A/4/0.03A (TYP A 63AT) für CEE 63A 2xFI 40A/4/0.03A (TYP A 40AT) für CEE 32A 1xFI 63A/4/0.03A (TYP A 63AT) vorgeschützt mit 1x LS 63A 3p-C für CEE 16A & SSD  2m Kabel H07RN-F 5G35 mit CEE-Stecker 125A 5p 400V	InA 125A RDF 0,5	<b>9545069</b>
	1	2	2	2	4	4	2xLS 63A 3p-C 2xLS 32A 3p-C 2xLS 16A 3p-C 4xLS 16A 1p-C 4xLS 16A 1p-C  2xFI 63A/4/0.03A (TYP A 63AT) für CEE 63A 1xFI 63A/4/0.03A (TYP A 63AT) für CEE 32A vorgeschützt über Tytan D02 63A 3p 1xFI 63A/4/0.03A (TYP A 63AT) für CEE 16A 1xFI 63A/4/0.03A (TYP A 63AT) für SSD  2m Kabel H07RN-F 5G35 mit CEE-Stecker 125A 5p 400V	InA 125A RDF 0,5	<b>9545020</b>
		4					4 x Tytan D02 63A 3p  2m Kabel H07RN-F 5G35 mit CEE-Stecker 125A 5p 400V  Verteiler auf verzinktem Untergestell mit 2 Kranösen M12 Abmessungen: HxBxT = 900x500x600mm	InA 125A RDF 0,4	<b>9545640</b>

## Sondervarianten Baureihe ZIRL - Ausführungsbeispiele



9545640

InA= Bemessungsstrom der Schaltgerätekombination; RDF = Bemessungsbelastungsfaktor

## Mobilverteiler – Vollgummi Baureihe SCHREMS

### Baureihe SCHREMS

- **Steckdosenkombination gem. EN 61439**
- tragbarer Vollgummiverteiler, stapelbar für platzsparende Lagerung
- **Maße: HxBxT = 255x400x300mm**
- Platz für große Bestückungen
- Sichtfenster für max. 36 Automateinheiten
- Reiheneinbaugeräte, wie Leitungsschutzschalter, FI-Schutzschalter, elektronische Stromzähler usw., unter aufklappbarer Spezialabdeckung eingebaut
- anschlussfertig verdrahtet
- Schutzart **IP54** (IP66/67 auf Anfrage)



### Standardausführung:

- Verteilergehäuse mit Tragegriff aus Vollgummi
- CEE-Dose bzw. Schutzkontaktsteckdose aus PA6 mit vernickelten Kontakten, einzeln austauschbar
- alle außenliegenden Metallteile nichtrostend
- Zuleitung aus hochflexiblem Gummikabel oder Gerätestecker

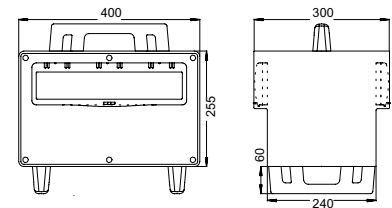

Bestückungsbeispiele: (Weitere Kombinationen auf Anfrage!)

Anordnung	CEE 400V 5p			SSD 250V	Absicherung		Anschluss	InA RDF	Best.Nr.
	63A	32A	16A	16A	FI-Schalter	LS-Schalter			
	1*	3	2	2	FI 63A/4/0,03A (TYP A 63AT) für CEE 32A FI 63A/4/0,03A (TYP A 63AT) für CEE 16A & SSD	3 x LS 32A 3p-C 2 x LS 16A 3p-C 2 x LS 16A 1p-C	2m Kabel H07RN-F 5G16 mit CEE-Stecker 63A 5p 400V * nicht über FI	InA 63A RDF 0,4	<b>9504138</b>
	1*	2	2	4	1 x FI 63A/4/0,03A (TYP A 63AT)	2 x LS 32A 3p-C 2 x LS 16A 3p-C 2 x LS 16A 1p-C	2m Kabel H07RN-F 5G16 mit CEE-Stecker 63A 5p 400V * nicht über FI	InA 63A RDF 0,5	<b>9504124</b>
		2	4	6	1 x FI 63A/4/0,03A (TYP A 63AT)	1 x LS 32A 3p-C 2 x LS 16A 3p-C 3 x LS 16A 1p-B	2m Kabel H07RN-F 5G16 mit CEE-Stecker 63A 5p 400V	InA 63A RDF 0,6	<b>9504540</b>
		2	4	6	1 x FI 63A/4/0,03A (TYP A 63AT)	1 x LS 32A 3p-C 2 x LS 16A 3p-C 3 x LS 16A 1p-C	1 x CEE-Gerätestecker 63A 5p 400V	InA 63A RDF 0,6	<b>9504020</b>
		2	2	9	1 x FI 63A/4/0,03A (TYP A 63AT)	2 x LS 32A 3p-C 2 x LS 16A 3p-C 9 x LS 16A 1p-C	2m Kabel H07RN-F 5G16 mit CEE-Stecker 63A 5p 400V	InA 63A RDF 0,4	<b>9504450</b>
	2	1			2 x FI 63A/4/0,03A (TYP A 63AT) 1 x FI 63A/4/0,03A (TYP A 40AT)	2 x LS 63A 3p-C 1 x LS 32A 3p-C	2m Kabel H07RN-F 5G35 mit CEE-Stecker 125A 5p 400V	InA 125A RDF 0,6	<b>9504103</b>

InA= Bemessungsstrom der Schaltgerätekombination; RDF = Bemessungslastfaktor

# Mobilverteiler – Vollgummi Baureihe SPITZ

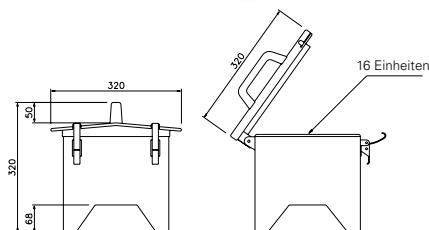

## Baureihe SPITZ

- **Steckdosenkombination gem. EN 61439**
- tragbarer handlicher Vollgummiverteiler
- **Maße: HxBxT = 320x320x320 mm**
- Reiheneinbaugeräte, wie Leitungsschutzschalter, Fi-Schutzschalter, elektron. Stromzähler usw., unter aufklappbarem Deckel eingebaut
- aufklappbarer Scharnierdeckel mit 2 Schnellverschlüssen
- optimale Sicherheit- geschlossenes Gehäuseunterteil mit hoher Bodenfreiheit, dadurch wird ein ev. Wassereintritt von unten verhindert
- zum Einbau für Transformatoren geeignet
- Steckdosen durch vorgezogenen Schutzrand geschützt
- platzsparende Lagerung- Verteiler sind stapelbar

### Standardausführung:

- Verteilergehäuse mit Tragegriff aus Vollgummi
- CEE-Dose bzw. Schutzkontaktsteckdose mit vernickelten Kontakten, einzeln austauschbar
- alle außenliegenden Metallteile nichtrostend
- Zuleitung aus hochflexiblem Gummikabel oder Gerätestecker
- Schutzart **IP54** (IP67 auf Anfrage)

Bestückungsbeispiele: (Weitere Kombinationen auf Anfrage!)

Anordnung	CEE 400V 5p			SSD 250V	Absicherung		Anschluss	InA RDF	Best.Nr.
	63A	32A	16A	16A	FI-Schalter	LS-Schalter			
		1	2	3	1 x FI 63A/4/0,03A (TYP A 63AT)	1 x LS 62A 3p-C 2 x LS 16A 3p-C 3 x LS 16A 1p-C	2m Kabel H07RN-F 5G16 mit CEE-Stecker 63A 5p 400V	InA 63A RDF 0,6	<b>94741511</b> 
						1 x FI 40A/4/0,03A (TYP B 40AT)	2 x LS 16A 3p-C 3 x LS 16A 1p-C	2m Kabel H07RN-F 5G6 mit CEE-Stecker 32A 5p 400V	InA 32A RDF 0,4
		1	2	4	1 x FI 63A/4/0,03A (TYP A 40AT)	2 x LS 16A 3p-C 4 x LS 16A 1p-B	2m Kabel H07RN-F 5G6 mit CEE-Stecker 32A 5p 400V	InA 32A RDF 0,6	<b>9474584</b>
		2	2	4	1 x FI 63A/4/0,03A (TYP A 40AT)	2 x LS 16A 3p-C 4 x LS 16A 1p-B	2m Kabel H07RN-F 5G6 mit CEE-Stecker 32A 5p 400V	InA 32A RDF 0,4	<b>9474590</b>
	1 x FI 63A/4/0,03A (TYP A 40AT)				1 x LS 16A 3p-C 4 x LS 16A 1p-C	2m Kabel H07RN-F 5G6 mit CEE-Stecker 32A 5p 400V	InA 32A RDF 0,4	<b>94741386</b> 	
	1 x FI 63A/4/0,03A (TYP B 63AT)				2 x LS 32A 3p-C 2 x LS 16A 3p-C 2 x LS 16A 1p-C	2m Kabel H07RN-F 5G16 mit CEE-Stecker 63A 5p 400V	InA 63A RDF 0,4	<b>94742063</b>	
		3		4	1 x FI 63A/4/0,03A (TYP A 63AT)	3 x LS 32A 3p-C 2 x LS 16A 1p-B	2m Kabel H07RN-F 5G10 mit CEE-Stecker 63A 5p 400V	InA 63A RDF 0,4	<b>9474320</b>
			2	6	1 x FI 63A/4/0,03A (TYP A 40AT)	1 x LS 16A 3p-C 3 x LS 16A 1p-B	2m Kabel H07RN-F 5G6 mit CEE-Stecker 32A 5p 400V	InA 32A RDF 0,8	<b>9474154</b>
				10	1 x FI 63A/4/0,03A (TYP A 40AT)	10 x LS 16A 1p-B	2m Kabel H07RN-F 5G6 mit CEE-Stecker 32A 5p 400V	InA 32A RDF 0,6	<b>9474144</b>

InA= Bemessungsstrom der Schaltgerätekombination; RDF = Bemessungsbelastungsfaktor

... ab Lager lieferbar!



## Mobilverteiler – Vollgummi Baureihe RIED

### Baureihe RIED

- **Steckdosenkombination gem. EN 61439**
- tragbarer handlicher Vollgummiverteiler
- **Maße: HxBxT = 280x235x285 mm**
- Reiheneinbaugeräte, wie Leitungsschutzschalter, Fi-Schutzschalter, elektron. Stromzähler usw., unter aufklappbarem Deckel eingebaut
- aufklappbarer Scharnierdeckel mit 1 Schnellverschluss
- optimale Sicherheit- geschlossenes Gehäuseunterteil mit hoher Bodenfreiheit, dadurch wird ein ev. Wassereintritt von unten verhindert
- Steckdosen durch vorgezogenen Schutzrand geschützt
- platzsparende Lagerung- Verteiler sind stapelbar

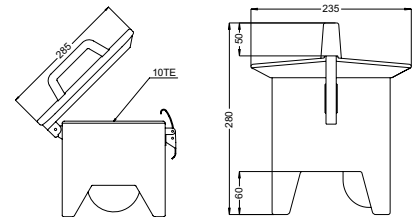

### Standardausführung:

- Verteilergehäuse mit Tragegriff aus Vollgummi
- CEE-Dose bzw. Schutzkontaktsteckdose mit vernickelten Kontakten, einzeln austauschbar
- alle außenliegenden Metallteile nichtrostend
- Zuleitung aus hochflexiblem Gummikabel oder Gerätestecker
- Schutzart **IP54**

Bestückungsbeispiele: (Weitere Kombinationen auf Anfrage!)

Anordnung	CEE 400V 5p			SSD 250V	Absicherung		Anschluss	InA RDF	Best.Nr.
	63A	32A	16A	16A	FI-Schalter	LS-Schalter			
		1	2	3	1 x FI 63A/4/0.03A (TYP A 40AT)	1 x LS 16A 3p-C 3 x LS 16A 1p-C	1xCEE-Wandgerätestecker 32A 5p 400V	InA 32A RDF 0,8	<b>9473377</b>
		1	2	3	1 x FI 63A/4/0.03A (TYP A 40AT)	1 x LS 16A 3p-C 3 x LS 16A 1p-C	2m Kabel H07RN-F 5G6 mit CEE-Stecker 32A 5p 400V	InA 32A RDF 0,8	<b>9473080</b>
			2	4	1 x FI 63A/4/0.03A (TYP A 40AT)	1 x LS 16A 3p-C 2 x LS 16A 1p-C	2m Kabel H07RN-F 5G6 mit CEE-Stecker 32A 5p 400V	InA 32A RDF 0,8	<b>9473012</b>
			2	4	1 x FI 40A/4/0.03A (TYP A 25AT)	2 x LS 16A 1p-C	2m Kabel H07RN-F 5G2,5 mit CEE-Stecker 16A 5p 400V	InA 16A RDF 0,8	<b>9473070</b>
			2	4	1 x FI 40A/4/0.03A (TYP A 25AT)	2 x LS 16A 1p-C	1xCEE-Wandgerätestecker 16A 5p 400V	InA 16A RDF 0,8	<b>9473071</b>
			2	4	1 x FI 63A/4/0.03A (TYP A 40AT)	1 x LS 16A 3p-C 2 x LS 16A 1p-C	1xCEE-Wandgerätestecker 32A 5p 400V	InA 32A RDF 0,9	<b>9473435</b>
				6		6 x LS 16A 1p-C	2m Kabel H07RN-F 5G6 mit CEE-Stecker 32A 5p 400V	InA 32A RDF 0,7	<b>9473487</b>
				8	1 x FI 40A/4/0.03A (TYP A 25AT)		1xCEE-Wandgerätestecker 16A 5p 400V	InA 16A RDF 0,7	<b>9473274</b>

InA= Bemessungsstrom der Schaltgerätekombination; RDF = Bemessungslastfaktor



# Mobilverteiler – Vollgummi Baureihe STEYREGG

## Baureihe STEYREGG

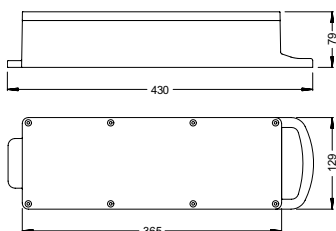

- Steckdosenkombination gem. EN 61439
- tragbarer handlicher Vollgummiverteiler
- **Maße: HxBxT = 79x430x129 mm**
- mit bzw. ohne Absicherung
- anschlussfertig verdrahtet
- Schutzart **IP54**

### Standardausführung:

- Verteilergehäuse mit Tragegriff aus Vollgummi
- CEE-Dose bzw. Schutzkontaktsteckdose mit vernickelten Kontakten, einzeln austauschbar
- Zuleitung aus hochflexiblem Gummikabel

Bestückungsbeispiele: (Weitere Kombinationen auf Anfrage!)

Anordnung	CEE 400V 5p			SSD 250V	Absicherung		Anschluss	VS InA RDF	Best.Nr.
	63A	32A	16A	16A	FI-Schalter	LS-Schalter			
			2	2	1 x FI 40A/4/0.03A (TYP A 25AT)		2m Kabel H07RN-F 5G2,5 mit CEE-Stecker 16A 5p 400V	InA 16A RDF 0,8	<b>9441065</b>
		2		2	1 x FI 63A/4/0.03A (TYP A 40AT)	2 x LS 16A 1p-C	2m Kabel H07RN-F 5G4 mit CEE-Stecker 32A 5p 400V	InA 32A RDF 0,8	<b>9441075</b>
			1	3			2m Kabel H07RN-F 5G2,5 mit CEE-Stecker 16A 5p 400V	VS max.16A	<b>9441050</b>
			1	3	1 x FI 40A/4/0.03A (TYP A 25AT)		2m Kabel H07RN-F 5G2,5 mit CEE-Stecker 16A 5p 400V	InA 16A RDF 0,8	<b>9441051</b>
			2	3			2m Kabel H07RN-F 5G2,5 mit CEE-Stecker 16A 5p 400V	VS max.16A	<b>9441151</b> 
				4			2m Kabel H07RN-F 3G2,5mm2 m. VG-Stecker 16A 2p+PE 230V	VS max.16A	<b>9441010</b>
			3				2m Kabel H07RN-F 5G2,5 mit CEE-Stecker 16A 5p 400V	VS max.16A	<b>9441070</b>

## Mobilverteiler – Vollgummi Baureihe TRAUNSEE

### Baureihe TRAUNSEE

- **Steckdosenkombination gem. EN 61439**
- tragbarer handlicher Vollgummiverteiler
- **Maße: HxBxT = 165x260x90 mm**
- mit bzw. ohne Absicherung
- anschlussfertig verdrahtet
- Schutzart **IP54**

#### Standardausführung:

- Verteilergehäuse mit Tragegriff aus Vollgummi
- CEE-Dose bzw. Schutzkontaktsteckdose mit vernickelten Kontakten, einzeln austauschbar
- Zuleitung aus hochflexiblem Gummikabel

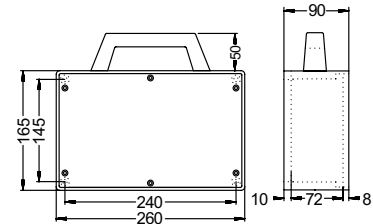







Bestückungsbeispiele: (Weitere Kombinationen auf Anfrage!)

Anordnung	CEE 400V 5p			SSD 250V	Absicherung		Anschluss	VS InA RDF	Best.Nr.
	63A	32A	16A	16A	FI-Schalter	LS-Schalter			
			1	2			1,5m Kabel H07RN-F 5G2,5 mit CEE-Stecker 16A 5p 400V	VS max.16A	<b>9216051</b>
			1	2	1 x FI 25A/2/0.03A (TYP A 25AT) nur über Schutzkontaktsteckdosen		1,5m Kabel H07RN-F 5G2,5 mit CEE-Stecker 16A 5p 400V	InA 16A RDF 0,9	<b>9216052</b>
				3	1 x FI 25A/2/0.03A (TYP A 25AT)		1,5m Kabel H07RN-F 3G2,5 mit VG-Stecker 16A 2p+PE 230V	InA 16A	<b>9216066</b>
				4			1,5m Kabel H07RN-F 3G2,5 mit VG-Stecker 16A 2p+PE 230V	VS max.16A	<b>9216011</b>

# Mobilverteiler – Vollgummi mit Stromzählung (kWh)

Bestückungsbeispiele: (Weitere Kombinationen auf Anfrage!)

Symbolbild / Baureihe	CEE 400V 5p		SSD 250V	Ausführung / Bestückung	Best.Nr.		
	32A	16A	16A				
 <p>TRAUNSEE </p>			2	<b>Mobiler Vollgummiverteiler Modell TRAUNSEE IP54</b> 5m Kabel 3G1,5 mit Schutzkontaktstecker 16A 250V 2 Schutzkontaktsteckdosen 16A 250V 1 x FI/LS 16A 2p C 30mA TYP A 1 x Wechselstromzähler DIGI 32A 230V 1p 1TE	9216150		
 <p>SPITZ </p>			4	<b>Mobiler Vollgummiverteiler Modell SPITZ IP54 mit Absperrvorrichtung</b> 2m Kabel 3G2,5 mit Schutzkontaktstecker 16A 250V 4 x LS 16A 1p-B 1 x FI 25A/2/0.03A (TYP A 25AT) 1 x elektronischer Wechselstromzähler 230V	9474162		
			1	4	<b>Mobiler Vollgummiverteiler Modell SPITZ IP54 mit Absperrvorrichtung</b> 2m Kabel 5G2,5 mit CEE-Stecker 16A 5p 400V 4 x LS 16A 1p-B 1 x FI 40A/4/0.03A (TYP A 25AT) 1 x elektronischer Drehstromzähler 3x230/400V	9474164	
			2	4	<b>Mobiler Vollgummiverteiler Modell SPITZ IP54 mit Absperrvorrichtung</b> 2m Kabel 5G2,5 mit CEE-Stecker 16A 5p 400V 1 x LS 16A 3p-C 2 x LS 16A 1p-B 1 x FI 40A/4/0.03A (TYP A 25AT) 1 x elektronischer Drehstromzähler 3x230/400V	9474166	
			1	2	3	<b>Mobiler Vollgummiverteiler Modell SPITZ IP54 mit Absperrvorrichtung</b> 2m Kabel 5G6 mit CEE-Stecker 32A 5p 400V 1 x LS 16A 3p-C 3 x LS 16A 1p-B 1 x FI 63A/4/0.03A (TYP A 40AT) 1 x elektronischer Drehstromzähler 65A 400V 3p	9474540
				3	4	<b>Mobiler Vollgummiverteiler Modell SPITZ IP54 mit Absperrvorrichtung</b> 2m Kabel 5G2,5 mit CEE-Stecker 16A 5p 400V 4 x LS 16A 1p-B 1 x FI 40A/4/0.03A (TYP A 25AT) 1 x elektronischer Drehstromzähler 65A 400V 3p	9474176
 <p>SCHREMS </p>			1	2	6	<b>Mobiler Vollgummiverteiler Modell SCHREMS IP54</b> CEE-Gerätestecker 32A 5p 400V 1 x LS 16A 3p-C 3 x LS 16A 1p-B 1 x FI 63A/4/0.03A (TYP A 40AT) 1 x elektronischer Drehstromzähler 65A 400V 3p	9504524
			1	2	6	<b>Mobiler Vollgummiverteiler Modell SCHREMS IP54</b> 2m Kabel 5G6 mit CEE-Stecker 32A 5p 400V 1 x LS 16A 3p-C 3 x LS 16A 1p-B 1 x FI 63A/4/0.03A (TYP A 40AT) 1 x elektronischer Drehstromzähler 65A 400V 3p	9504528

# Mobilverteiler Vollgummi mit Trenntransformatoren mit galvanischer Trennung 230/230V~

Bestückungsbeispiele: (Weitere Kombinationen auf Anfrage!)

Anordnung	CEE 400V 5p		SSD 250V	Ausführung / Bestückung	Best.Nr.
	32A	16A	16A		
			1	<b>Baureihe TRAUNSEE</b> <b>Trenntransformator 500VA 230/230V~</b>  <b>Eingang:</b> 3m Kabel 2 x 1,5 mit Konturenstecker 16A 250V~ <b>Ausgang:</b> 1 Schutzkontaktsteckdose 16A 250V~	9216453
			1	<b>Baureihe SPITZ</b> <b>Trenntransformator 1000VA 230/230V~</b>  <b>Eingang:</b> 3m Kabel 2 x 1,5 mit Konturenstecker 16A 250V~ <b>Ausgang:</b> 1 Schutzkontaktsteckdose 16A 250V~	9474410
			1	<b>Baureihe SCHREMS</b> <b>Trenntransformator 2500VA 230/230V~</b>  <b>Eingang:</b> 3m Kabel 2 x 2,5 mit Konturenstecker 16A 250V~ <b>Ausgang:</b> 1 Schutzkontaktsteckdosen 16A 250V~	9502619

## Mobiler Sicherheits-Trenntransformator in Doppelvollgummigehäuse ZIRL

- auf Spezialtransportwagen galvanisch blau verzinkt
- 10m Kabel 5G6 mit CEE-Stecker 32A 5p 400V
- 1 Leistungstrenntransformator 14,72 kVA **primär 3p 400V**, sekundär 4x230V 2p über separate Wicklungen
- 4 Schutzkontaktsteckdosen 16A 230V galvanisch voneinander getrennt einzeln über LS 16A 2p-C gesichert
- Transformator primärseitig über Leistungsschalter 18-25A einstellbar gesichert
- Steuerstromkreis und Zwangsbelüftung versorgt über Steuertransformator primär 400V 2p, sekundär 230V 2p, abgesichert über 1 Neozed 2A 1p
- Leistungstransformator gegen Übertemperatur gesichert
- Unterspannungsauslösungsschutz vor automatischem Wiedereinschalten
- Zuluft durch bodenseitige Lüftungsgitter, Abluft durch seitlich angebrachte Gummischutzgitter



Symbolbild

Information icons: 'i', a circular icon with dots, a circular icon with a square, a circular icon with a lightning bolt, a circular icon with a microphone, a circular icon with a battery, a circular icon with a lightbulb, a circular icon with a car, and a '#' symbol.

# Mobilverteiler Vollgummi

mit Sicherheitstransformatoren mit sekundärseitiger Schutzkleinspannung 24V~ bzw. 42V~



## Sicherheit am Arbeitsplatz

Sicherheitstransformatoren sind für den Personenschutz in manchen Bereichen unumgänglich. Viele Arbeitsplätze erfordern besondere elektrotechnische Produkte, die dem Anwender größtmögliche Sicherheit bieten.



9473401

Bestückungsbeispiele: (Weitere Kombinationen auf Anfrage!)

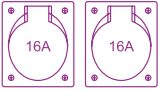
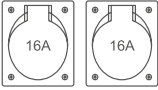
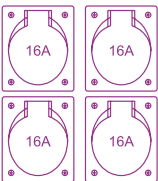
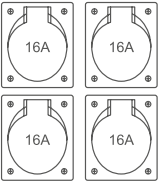
Anordnung	CEE 16A 2p		Ausführung / Bestückung	Best.Nr.
	24V~	42V~		
	1		<b>Baureihe TRAUNSEE</b> <b>Sicherheitstransformator 120VA 230/24V~</b>  <b>Eingang:</b> 3m Kabel 2 x 1,5 mit Konturenstecker 16A 250V~ <b>Ausgang:</b> 1 CEE-Dose 16A 2p 24V~	<b>9216423</b>
		1	<b>Baureihe TRAUNSEE</b> <b>Sicherheitstransformator 120VA 230/42V~</b>  <b>Eingang:</b> 3m Kabel 2 x 1,5 mit Konturenstecker 16A 250V~ <b>Ausgang:</b> 1 CEE-Dosen 16A 2p 42V~	<b>9216440</b>
	2		<b>Baureihe TRAUNSEE</b> <b>Sicherheitstransformator 500VA 230/24V~</b>  <b>Eingang:</b> 3m Kabel 2 x 1,5 mit Konturenstecker 16A 250V~ <b>Ausgang:</b> 2 CEE-Dosen 16A 2p 24V~	<b>9216452</b>
		2	<b>Baureihe TRAUNSEE</b> <b>Sicherheitstransformator 500VA 230/42V~</b>  <b>Eingang:</b> 3m Kabel 2 x 1,5 mit Konturenstecker 16A 250V~ <b>Ausgang:</b> 2 CEE-Dosen 16A 2p 42V~	<b>9216451</b>
	4		<b>Baureihe RIED</b> <b>Sicherheitstransformator 500VA 230/24V~</b>  <b>Eingang:</b> 3m Kabel 2 x 1,5 mit Konturenstecker 16A 250V~ <b>Ausgang:</b> 4 CEE-Dosen 16A 2p 24V~	<b>9473400</b>
		4	<b>Baureihe RIED</b> <b>Sicherheitstransformator 500VA 230/42V~</b>  <b>Eingang:</b> 3m Kabel 2 x 1,5 mit Konturenstecker 16A 250V~ <b>Ausgang:</b> 4 CEE-Dosen 16A 2p 42V~	<b>9473401</b>

# Mobilverteiler – Vollgummi Sondervarianten Ausführungsbeispiele

## Vollgummi-Verteilerkombination 2-fach Baureihe KOMBI aus 2 ZIRL

mit 2 Kranösen M12 auf verzinktem Untergestell montiert

HxBxT = 700x1100x600mm

Bestückung:

2 CEE-Dosen 63A 5p 400V  
6 CEE-Dosen 32A 5p 400V  
2 CEE-Dosen 16A 5p 400V  
6 Schutzkontaktsteckd. 16A 240V

2 LS 63A 3p-C      2 Fi 63/4/0,3A über CEE-Dose 63A  
6 LS 32A 3p-C      3 Fi 63/4/0,03A über CEE-Dosen 32A  
2 LS 16A 3p-C      1 Fi 40/4/0,03A über CEE-Dosen 16A  
6 LS 16A 1p-C      1 Fi 40/4/0,03A über Schutzkontaktstd.



## Vollgummi-Verteilerkombination 3-fach Baureihe KOMBI aus 3 ZIRL

fahrbar, auf Transportwagen montiert mit 2 Griffen

HxBxT = 700x1200x400mm

Bestückung:

Eingang: Powerlock 400A  
Ausgang: Powerlock 400A (durchgeschliffen)  
2x CEE-Steckdose 63A 5p 400V IP67 abges.ü. 2x LS 63A 3p C  
3x CEE-Steckdose 32A 5p 400V abges. ü. 3x LS 32A 3p C  
6x CEE-Steckdose 16A 5p 400V abges. ü. 6x LS 16A 3p C  
9x SK-Steckdose 16A 250V IP54 abges. ü. 9x LS 16A 1p C  
2x FI 63A/4/0,1A Selektiv (TYP A 63AT) ü. 2x CEE 63/5  
1x FI 63A/4/0,03A „G“ (TYP A 63AT) ü. 3x CEE 32/5 vorgesichert ü. 1x LS 63A 3p C  
1x FI 63A/4/0,03A (TYP A 63AT) über 6x CEE 16/5 vorgesichert ü. 1x LS 63A 3p C  
1x FI 63A/4/0,03A (TYP A 63AT) ü. 9x SSD vorgesicher ü. 1x LS 63A 3p C  
1x Lasttrennschalter 160A als Eingangssicherung  
3x Kontrollleuchten (L1,L2,L3)



# Mobilverteiler – Vollgummi

## Sondervarianten Ausführungsbeispiele



### Vollgummi-Verteiler Baureihe ZIRL zwei separate Stromkreise

auf Transportwagen aus Winkelblech galvanisch verzinkt, mit 2 Lenk- und 2 Bockrollen, vollgummibereift

**HxBxT = 610x520x270mm**

Bestückung:

4 CEE-Dosen 63A 5p 400V

2 Gerätestecker 125A 5p 400V

4 Lasttrennschalter 63A 3p-C als Vorsicherung  
4 Fi 63/4/0,03A



### Vollgummi-Verteiler 2-fach Baureihe KOMBI aus 2 ZIRL

auf Transportwagen aus Winkelblech galvanisch verzinkt, mit 2 Lenk- und 2 Bockrollen, vollgummibereift

**HxBxT = 610x800x270mm**

Bestückung:

3 Kontrollleuchten als Eingangsüberwachung

2 CEE-Dosen 63A 5p 400V

3 CEE-Dosen 32A 5p 400V

6 CEE-Dosen 16A 5p 400V

9 Schutzkontaktsteckd. 16A 240V

2 LS 63A 3p-C

3 LS 32A 3p-C

6 LS 16A 3p-C

9 LS16A 1p-C

2 Fi 63/4/0,1A über CEE-Dosen 63A

1 Fi 63/4/0,03A über CEE-Dosen 32A

1 Fi 63/4/0,03A über CEE-Dosen 16A

1 Fi 40/4/0,03A über Schutzkontaktstd.

Fi vorgesichert

### Revisionswagen IP54 Baureihe KOMBI aus 4 ZIRL

auf Transportwagen mit Kranösen, feuerverzinkt, mit 2 Lenk- und 2 Bockrollen

**HxBxT = 990x1100x720mm**

Bestückung:

1 CEE-Dose 125A 5p 400V

2 CEE-Dosen 63A 5p 400V

2 CEE-Dosen 32A 5p 400V

2 CEE-Dosen 16A 5p 400V

6 Schutzkontaktsteckd. 16A 240V

1 Leistungsschalter 125A mit FI-Auslöser

2 Minized 63A 3p

2 LS 32A 3p-C

2 LS 16A 3p-C

6 LS16A 1p-C

2 Fi 63/4/0,03A über CEE-Dosen 63A

1 Fi 63/4/0,03A über CEE-Dosen 32A

1 Fi 63/4/0,03A über CEE-Dosen 16A

2 Fi 40/4/0,03A über Schutzkontaktstd.

Fi vorgesichert

1 Multimeter

5 Powerlock 400A





# Universal-Klappständer und Energiestandsäulen

## Universal-Klappständer

- stabiles Stahlrohrgestell verschweißt, pulverbeschichtet mit ergonomischen Tragebügel
- klappbarer Standbügel
- Befestigungslöcher für einzelne Verteiler vorgebohrt zur Selbstmontage
- Universal-Klappständer zur Aufnahme der Gehäuseserien ANIF, FURT, LOFER, SALZBURG, GREIN, MURAU und SCHWAZ

598053



## Standsäule 1200mm

- aus Stahlblech feuerverzinkt samt Bodenbefestigungsplatte
- Vierkantsäule 80x80mm, Bodenplatte 400x400mm (Ausführung in Edelstahl Qualität V2A auf Anfrage)
- zur Aufnahme der Baureihe SALZBURG
- **BxHxT = 400x1206x243mm**
- zur Aufnahme der Baureihe BRUCK
- **BxHxT = 500x1206x243mm**

410726



410725

## Wetterschutzhaube Edelstahl

- Ausführung in 2mm Edelstahl Qualität V2A
- Wetterschutzhaube ZAMS
- für Verteiler Baureihe Zams **nur mit Wandhalterung**
- BxHxT = 412x587x250mm
- Wetterschutzhaube SALZBURG
- für Verteiler Baureihe Salzburg **nur mit Wandhalterung**
- BxHxT = 318x422x250mm
- Wetterschutzhaube BRUCK
- für Verteiler Baureihe Bruck **nur mit Wandhalterung**
- BxHxT = 390x422x250mm

40799001

40799002

40799003



## Energiesäule Typ 340

- aus Edelstahlblech samt Bodenbefestigungsplatte
- **BxHxT = 340x1100x260mm**
- für Verteiler bis BxH = 320x520mm
- Ausführung in Edelstahl Qualität V2A (pulverbeschichtet RAL 2011 (orange) auf Anfrage)

410998



**K**unststoff-Mobilverteiler eignen sich für den **Innen- und Außenbereich**. Die kompakten Steckdosenkombinationen sind in **verschiedensten Größen und Designvarianten** erhältlich.  
**Schutzart:** IP44, IP54 und IP66/67

Das massive und qualitativ hochwertige **Gehäuse aus Kunststoff** bringt eine große Bandbreite an **positiven Eigenschaften** mit sich. Wie z.B. hohe Schlag- und Kerbschlagzähigkeit, hohe Wärmestabilität, Durchschlagfestigkeit und Witterungsbeständigkeit, UV beständig, gute Isolationseigenschaften und Abriebsfestigkeit, gute Beständigkeit gegen viele Chemikalien. Das verwendete Material ist frei von Cadmium, rotem Phosphor und Halogenen (Fluor, Chlor, Brom, Jod, Astat).

Mobile-Steckdosenkombinationen sind für alle Anwendungen bestens geeignet - besonders dort, wo es auf höchste Qualität, robuste Gehäuse und absolute Zuverlässigkeit, wie z.B. Industrie, Gewerbe, Werkstätten, Landwirtschaft, Haushalt, Öffentlichkeitsbauten, Freizeit, Sport, Marinas, Camping,... ankommt.

Wir erstellen gerne mit Ihnen den optimal bestückten Mobilverteiler, **individuell auf Ihre Bedürfnisse zugeschnitten**.



**MOBILVERTEILER**  
**Kunststoff**

# Übersicht Mobilverteiler Kunststoff



Seite

## Anif4

Maße: HxBxT = 320x222x114mm

290



## Murau / Schwaz / Lofer 4

Maße: HxBxT = 255x204x114mm

290



## Horn

Maße: HxBxT = 263x246x75mm

291



## Ischl

Maße: HxBxT = 200x300x200mm

292



## Imst

Maße: HxBxT = 200x197x197mm

294



## Pegasus

Maße: HxBxT = 230x140x140mm

296



## St. Anton Kompaktverteiler

298



## T-Box

302

## M-Box

303



# Mobilverteiler – Kunststoff

## Baureihe ANIF4 / MURAU / SCHWAZ / LOFER4



### Baureihe ANIF4

- Steckdosenkombination gem. EN 61439
- kompakte Bauform
- Material: PC/ABS
- **Maße: HxBxT = 320x222x114 mm**
- 10 Module
- anschlussfertig verdrahtet
- Schutzart **IP54**
- für Montagebetriebe, Handwerker, ...

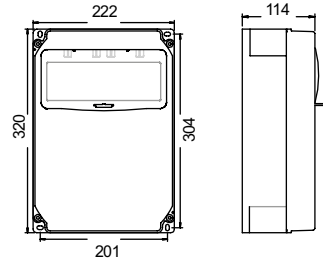

Bestückungsbeispiele: (Weitere Kombinationen auf Anfrage!)

Anordnung	CEE 400V 5p			SSD 250V	Absicherung		Anschluss/Ausführung	InA RDF	Best.Nr.
	63A	32A	16A	16A	FI-Schalter	LS-Schalter			
			2	4		2 x LS 16A 3p-C 4 x LS 16A 1p-B	2m Kabel H07RN-F 5G4 mit CEE-Stecker 32A 5p 400V <b>tragbares Rohrgestell</b>	InA 32A RDF 0,7	<b>9134124</b>
		1	1	4		1 x LS 16A 3p-C 4 x LS 16A 1p-B	2m Kabel H07RN-F 5G4 mit CEE-Stecker 32A 5p 400V <b>Tragegriff</b>	InA 32A RDF 0,7	<b>9134532</b>
		1	1	4	1 x FI 63A/4/0,03A (TYP A 40AT)	1 x LS 16A 3p-C 2 x LS 16A 1p-B	2m Kabel H07RN-F 5G4 mit CEE-Stecker 32A 5p 400V <b>Tragegriff</b>	InA 32A RDF 0,8	<b>9134518</b>



### Baureihe MURAU/SCHWAZ/LOFER4

- Steckdosenkombination gem. EN 61439
- kompakte Bauform
- Material: PC/ABS
- **Maße: HxBxT = 255x204x114 mm**
- 4 Module (MURAU)
- ohne Fenster (SCHWAZ/LOFER4)
- anschlussfertig verdrahtet
- Schutzart **IP54**
- für Montagebetriebe, Handwerker, ...

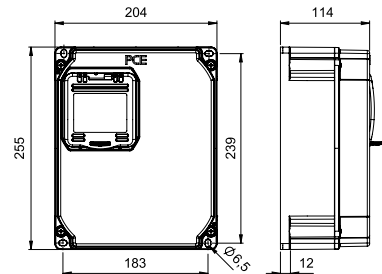

Anordnung	CEE 400V 5p			SSD 250V	Absicherung		Anschluss/Ausführung	VS InA RDF	Best.Nr.
	63A	32A	16A	16A	FI-Schalter	LS-Schalter			
			1	3	1 x FI 40A/4/0,03A (TYP A 25AT)		2m Kabel H07RN-F 5G1,5 mit CEE-Stecker 16A 5p 400V  Griffplatte und Standplatte	InA 16A RDF 0,8	<b>9013022</b>
			2	4			2m Kabel H07RN-F 5G2,5 mit CEE-Stecker 16A 5p 400V  Griffplatte und Standplatte	VS max. 16A	<b>9014010</b>
				6			2m Kabel H07RN-F 5G2,5 mit CEE-Stecker 16A 5p 400V  Tragegriff	VS max. 16A	<b>9017050</b>
			4				2m Kabel H07RN-F 5G2,5 mit CEE-Stecker 16A 5p 400V  Tragegriff	VS max. 16A	<b>9017115</b>

VS=Vorsicherungswert, InA= Bemessungsstrom der Schaltgerätekombination; RDF = Bemessungsbelastungsfaktor

# Mobilverteiler – Kunststoff Baureihe HORN

## Baureihe HORN

- **Steckdosenkombination gem. EN 61439**
- kompakte Bauform, inkl. Tragegriff
- Material: PC/ABS
- **Maße: HxBxT = 263x246x75mm**
- Automaten-einheiten (bis 12 Module) hinter transparenter Schutzklappe
- auch zur Wandmontage (4 Wandbefestigungslöcher) geeignet
- auf Klemmen anschlussfertig verdrahtet
- Schutzart **IP44**
- für Werkstätten, Landwirtschaft, Haushalt, Industrie, ...

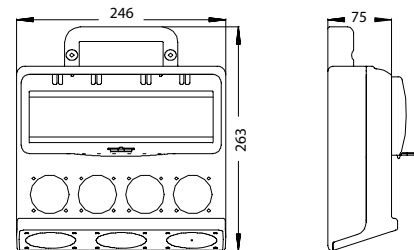

Bestückungsbeispiele: (Weitere Kombinationen auf Anfrage!)

Anordnung	CEE 400V 5p			SSD 250V	Absicherung		Anschluss/Ausführung	InA RDF	Best.Nr.
	63A	32A	16A	16A	FI-Schalter	LS-Schalter			
			2	4	1 x FI 63A/4/0,03A (TYP A 40AT)	2 x LS 16A 3p-C 2 x LS 16A 1p-C	1 x CEE-Gerätestecker 32A 5p 400V	InA 32A RDF 0,7	<b>9004001-p</b>
			2	4		2 x LS 16A 1p-C	1 x CEE-Gerätestecker 16A 5p 400V	InA 16A RDF 0,8	<b>9004004-p</b>
			2	4	1 x FI 40A/4/0,03A (TYP A 25AT)		1 x CEE-Gerätestecker 16A 5p 400V	InA 16A RDF 0,6	<b>9004006-p</b>
		1	1	4	1 x FI 63A/4/0,03A (TYP A 40AT)	1 x LS 16A 3p-C 4 x LS 16A 1p-C	1 x CEE-Gerätestecker 32A 5p 400V	InA 32A RDF 0,6	<b>9004002-p</b>
		1	1	4	1 x FI 63A/4/0,03A (TYP A 40AT)	1 x LS 16A 3p-C 2 x LS 16A 1p-C	1 x CEE-Gerätestecker 32A 5p 400V	InA 32A RDF 0,7	<b>9004012-p</b>

**Zubehör:**

Standvorrichtung  
inkl. Befestigungsmaterial

**900404**



# Mobilverteiler – Kunststoff Baureihe ISCHL



## Baureihe ISCHL

- **Steckdosenkombination gem. EN 61439**
- tragbarer, handlicher, robuster Kunststoff-Verteiler aus schlagfestem Polyamid
- **Maße: HxBxT = 200x300x200 mm**
- max. Nennstrom 32A
- maximal 10 Steckplätze (Gerätestecker + 8 Abgangsdosen bzw. Zuleitung + 9 Abgangsdosen)
- Sichtfenster bis 13 Automateneinheiten im Gehäusedeckel möglich
- V2A Tragegriff
- Aufwickelvorrichtung für Anschlusskabel
- platzsparende Lagerung- Verteiler sind stapelbar
- Gehäusefarbe: schwarz
- anschlussfertig verdrahtet
- Schutzart **IP44**

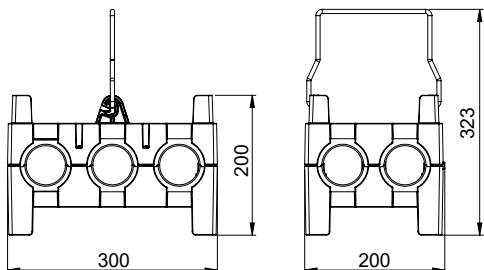

Bestückungsbeispiele: (Weitere Kombinationen auf Anfrage!)



Anordnung	CEE 400V 5p			SSD 250V	Absicherung		Anschluss	VS InA RDF	Best.Nr.
	63A	32A	16A	16A	FI-Schalter	LS-Schalter			
			2	4	1 x FI 40A/4/0.03A (TYP A 25AT)		2m Kabel H07RN-F 5G2,5 mit Stecker 16A 5p 400V	InA 16A RDF 0,7	<b>9130074</b>
			2	4	1 x FI 63A/4/0.03A (TYP A 40AT)	1 x LS 16A 3p-C 2 x LS 16A 1p-C	2m Kabel H07RN-F 5G6 mit Stecker 32A 5p 400V	InA 32A RDF 0,8	<b>9130012</b> 
			2	6	1 x FI 63A/4/0.03A (TYP A 40AT)	1 x LS 16A 3p-C 3 x LS 16A 1p-C	2m Kabel H07RN-F 5G6 mit Stecker 32A 5p 400V	InA 32A RDF 0,7	<b>9130154</b>
			3	6			2m Kabel H07RN-F 5G2,5 mit Stecker 16A 5p 400V	VS max.16A	<b>9130005</b>
			3	6	1 x FI 40A/4/0.03A (TYP A 25AT)		2m Kabel H07RN-F 5G2,5 mit Stecker 16A 5p 400V	InA 16A RDF 0,6	<b>9130006</b>

VS=Vorsicherungswert, InA= Bemessungsstrom der Schaltgerätekombination; RDF = Bemessungsbelastungsfaktor

... ab Lager lieferbar!

# Mobilverteiler – Kunststoff Baureihe ISCHL

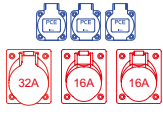
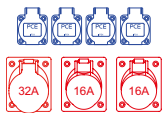
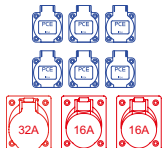
Bestückungsbeispiele: (Weitere Kombinationen auf Anfrage!)

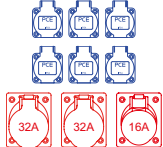
Anordnung	CEE 400V 5p			SSD 250V	Absicherung		Anschluss	VS InA RDF	Best.Nr.
	63A	32A	16A	16A	FI-Schalter	LS-Schalter			
		1	2	3	1 x FI 63A/4/0.03A (TYP A 40AT)	1 x LS 16A 3p-C 3 x LS 16A 1p-C	2m Kabel H07RN-F 5G6 mit Stecker 32A 5p 400V	InA 32A RDF 0,7	<b>9130080</b>
		1	2	4	1 x FI 63A/4/0.03A (TYP A 40AT)	1 x LS 16A 3p-C 2 x LS 16A 1p-C	1 x CEE-Gerätestecker 32A 5p 400V	InA 32A RDF 0,7	<b>9130374</b>
		1	2	6	1 x FI 63A/4/0.03A (TYP A 40AT)	2 x LS 16A 3p-C 3 x LS 16A 1p-C	2m Kabel H07RN-F 5G6 mit Stecker 32A 5p 400V	InA 32A RDF 0,6	<b>9130008</b> 
		2	1	6	1 x FI 63A/4/0.03A (TYP A 40AT)	1 x LS 16A 3p-C 3 x LS 16A 1p-C	2m Kabel H07RN-F 5G6 mit Stecker 32A 5p 400V	InA 32A RDF 0,5	<b>9130007</b>

VS=Vorsicherungswert, InA= Bemessungsstrom der Schaltgerätekombination; RDF = Bemessungsbelastungsfaktor



- platzsparende Lagerung  
- Verteiler sind stapelbar

# Mobilverteiler – Kunststoff Baureihe IMST

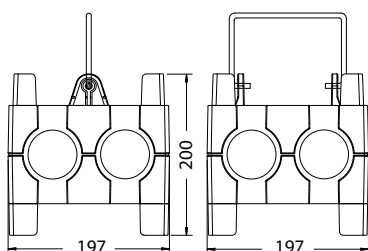

## Baureihe IMST

- **Steckdosenkombination gem. EN 61439**
- tragbarer, handlicher, robuster Kunststoff-Verteiler aus schlagfestem Polyamid
- **Maße: HxBxT = 200x197x197 mm**
- max. Nennstrom 32A
- maximal 8 Steckplätze (Gerätestecker + 6 Abgangsdosen bzw. Zuleitung + 7 Abgangsdosen)
- Sichtfenster bis 8 Automateinheiten im Gehäusedeckel möglich
- V2A Tragegriff
- Aufwickelvorrichtung für Anschlusskabel
- platzsparende Lagerung- Verteiler sind stapelbar
- Gehäusefarbe: schwarz (optional: rot)
- anschlussfertig verdrahtet
- Schutzart **IP44**

Bestückungsbeispiele: (Weitere Kombinationen auf Anfrage!)

Anordnung	CEE 400V 5p			SSD 250V	Absicherung		Anschluss	VS InA RDF	Best.Nr.
	63A	32A	16A	16A	FI-Schalter	LS-Schalter			
		1	1	2	1 x FI 63A/4/0.03A (TYP A 40AT)	1 x LS 16A 3p-C 1 x LS 16A 1p-C	2m Kabel H07RN-F 5G4 mit Stecker 32A 5p 400V	InA 32A RDF 0,9	<b>9030614</b>
			2	2		2 x LS 16A 3p-C 2 x LS 16A 1p-C	1 x CEE-Gerätestecker 32A 5p 400V	InA 32A RDF 0,8	<b>9030119</b>
			2	2		2 x LS 16A 3p-C 2 x LS 16A 1p-C	2m Kabel H07RN-F 5G4 mit Stecker 32A 5p 400V	InA 32A RDF 0,8	<b>9030129</b>
		1	1	3	1 x FI 63A/4/0.03A (TYP A 40AT)	1 x LS 16A 3p-C 1 x LS 16A 1p-C	2m Kabel H07RN-F 5G4 mit Stecker 32A 5p 400V	InA 32A RDF 0,5	<b>9030117</b> 
			2	4			1 x CEE-Gerätestecker 16A 5p 400V	VS max.16A	<b>9030010</b> 
			2	4	1 x FI 40A/4/0.03A (TYP A 25AT)		1 x CEE-Gerätestecker 16A 5p 400V	InA 16A RDF 0,7	<b>9030014</b> 

VS=Vorsicherungswert, InA= Bemessungsstrom der Schaltgerätekombination; RDF = Bemessungsbelastungsfaktor



... ab Lager lieferbar!





# Mobilverteiler – Kunststoff Baureihe PEGASUS



## Baureihe PEGASUS

- **Steckdosenkombination gem. EN 61439**
- handlicher, robuster und kompakter Kunststoff-Verteiler aus schlagfestem Polyamid
- **Maße: HxBxT = 230x140x140 mm**
- max. Nennstrom 32A
- max. 6 Montageflächen
- Sichtfenster bis 4 Automateinheiten möglich
- mit Kunststoff Tragegriff
- Kippschutz durch Standeinrichtung mit 4 GummifüÙe, auch als Aufwickelvorrichtung verwendbar
- anschlussfertig verdrahtet
- Gehäusefarben: rot (Standard), gelb (Sonderausführung)
- geeignet für Baustellen, Landwirtschaft, Haushalt, Industrie, Gewerbe- und für den Eventbereich
- **Schutzart IP44**

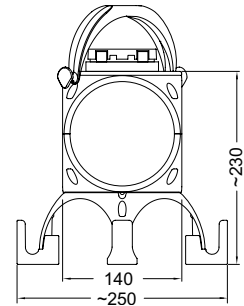









Bestückungsbeispiele: (Weitere Kombinationen auf Anfrage!)

Anordnung	CEE 400V 5p		SSD 250V	Absicherung		Anschluss	VS InA RDF	Best.Nr.
	32A	16A	16A	FI-Schalter	LS-Schalter			
		2	2			2m Kabel H07RN-F 5G2,5 mit CEE-Stecker 16A 5p 400V	VS max.16A	<b>9034003</b>
		1	3			2m Kabel H07RN-F 5G2,5 mit CEE-Stecker 16A 5p 400V	VS max.16A	<b>9034004</b>
			4			2m Kabel H07RN-F 5G2,5 CEE-mit Stecker 16A 5p 400V	VS max.16A	<b>9034006</b>
			4			2m Kabel H07RN-F 3G2,5 mit VG-Stecker 16A 2p+PE 230V	VS max.16A	<b>9034007</b>
			6			1 x CEE-Gerätstecker 16A 5p 400V	VS max.16A	<b>9034011</b>
			8			2m Kabel H07RN-F 5G2,5 mit CEE-Stecker 16A 5p 400V	VS max.16A	<b>9034005</b>
		3				1 x CEE-Gerätstecker 16A 5p 400V	VS max.16A	<b>9034009</b>
		4				2m Kabel H07RN-F 5G2,5 mit CEE-Stecker 16A 5p 400V	VS max.16A	<b>9034002</b>
	4					2m Kabel H07RN-F 5G4 mit CEE-Stecker 32A 5p 400V	VS max.32A	<b>9034001</b>

VS=Vorsicherungswert

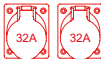
## Mobilverteiler – Kunststoff Baureihe PEGASUS

Bestückungsbeispiele: (Weitere Kombinationen auf Anfrage!)

Anordnung	CEE 400V 5p		SSD 250V	Absicherung		Anschluss	VS InA RDF	Best.Nr.
	32A	16A	16A	FI-Schalter	LS-Schalter			
	1	1	2		1 x LS 16A 3p-C 1 x LS 16A 1p-C	2m Kabel H07RN-F 5G4 mit CEE-Stecker 32A 5p 400V	InA 32A RDF 0,8	<b>9034030</b>
		2	2		1 x LS 16A 3p-C 1 x LS 16A 1p-C	2m Kabel H07RN-F 5G4 mit CEE-Stecker 32A 5p 400V	InA 32A RDF 0,8	<b>9034031</b>
		1	2		1 x LS 16A 3p-C 1 x LS 16A 1p-C	2m Kabel H07RN-F 5G4 mit CEE-Stecker 32A 5p 400V	InA 32A RDF 0,8	<b>9034032</b>
			6		3 x LS 16A 1p-C	2m Kabel H07RN-F 5G4 mit CEE-Stecker 32A 5p 400V	InA 32A RDF 0,9	<b>9034033</b>
	2			1 x FI 63A/4/0.03A (TYP A 40AT)		2m Kabel H07RN-F 5G4 mit CEE-Stecker 32A 5p 400V	VS max.32A	<b>9034050</b>
		1	3	1 x FI 40A/4/0.03A (TYP A 25AT)		2m Kabel H07RN-F 5G2,5 CEE-mit Stecker 16A 5p 400V	InA 16A RDF 0,5	<b>9034052</b>
			6	1 x FI 40A/4/0.03A (TYP A 25AT)		2m Kabel H07RN-F 5G2,5 CEE-mit Stecker 16A 5p 400V	InA 16A RDF 0,7	<b>9034053</b>
			3	1 x FI 25A/2/0.03A (TYP A 25AT)		2m Kabel H07RN-F 3G2.5 mit VG-Stecker 16A 2p+PE 230V	VS max. 16A	<b>9034055</b>

VS=Vorsicherungswert, InA= Bemessungsstrom der Schaltgerätekombination; RDF = Bemessungsbelastungsfaktor











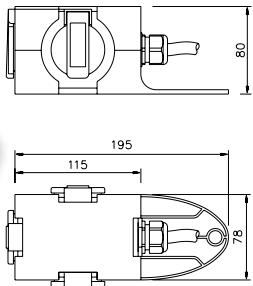





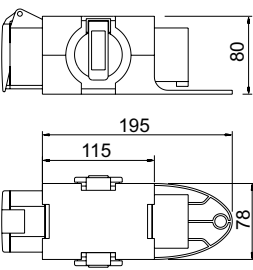

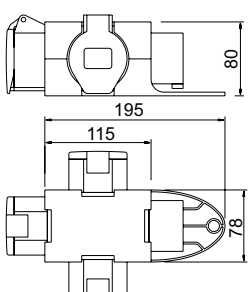

# Kompaktverteiler – Baureihe ST. ANTON

**PCE Kompaktverteiler** sind wertvolle Helfer für Bau, Handwerk und Industrie.



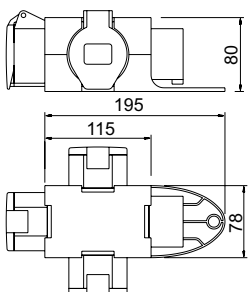



Alle Geräte werden einer strengen Qualitätskontrolle unterzogen und sind äußerst anwenderfreundlich konstruiert mit den gleichen Vorzügen wie unsere CEE-Steckvorrichtungen. Neben den angeführten Geräten sind wir selbstverständlich in der Lage, Sonderausführungen nach Ihren individuellen Wünschen zu fertigen!

- Robuste Ausführung aus schlagfestem Polyamid
- platzsparend und leicht verstaubar durch kompakte Bauform
- mit Aufhängebügel (optional: ohne Aufhängebügel)
- anschlussfertig verdrahtet
- IP44 spritzwassergeschützt
- Verwendung für Baustellen, Werkstatt, etc.

Symbolbild	Eingang	Ausgang	Best.Nr.
 	M20 Anbauverschraubung ohne Leitung	3 x Schutzkontaktsteckdosen 16A 250V mit selbstschließendem Klappdeckel 	<b>9430406</b>
	1,5m H07RN-F 3G1,5 mit Gummi-Schutzkontaktstecker 16A 250V		<b>9430409</b> 
	1,5m H07RN-F 5G1,5 mit CEE-Stecker 16A 5p 400V		<b>9430429</b> 
	1 x CEE-Gerätestecker 16A 5p 400V		<b>9430412</b> 
Symbolbild	Eingang	Ausgang	Best.Nr.
 	1 x CEE-Gerätestecker 16A 5p 400V	1 x CEE-Dose 16A 5p 400V 2 x Schutzkontaktsteckdosen 16A 250V mit selbstschließendem Klappdeckel 	<b>9430402</b> 
	1 x CEE-Phasenwendergerätestecker 16A 5p 400V		<b>9430452</b> 
	1,5m H07RN-F 5G1,5 mit CEE-Stecker 16A 5p 400V		<b>9430715</b>
	1,5m H07RN-F 5G1,5 mit CEE-Phasenwenderstecker 16A 5p 400V		<b>9430719</b>
Symbolbild	Eingang	Ausgang	Best.Nr.
 	1 x CEE-Gerätestecker 16A 5p 400V	3 CEE-Dosen 16A 5p 400V 	<b>9430411</b> 
	1 x CEE-Phasenwendergerätestecker 16A 5p 400V		<b>9430453</b> 
	1,5m H07RN-F 5G1,5 mit CEE-Stecker 16A 5p 400V		<b>9430718</b> 
	1,5m H07RN-F 5G1,5 mit CEE-Phasenwenderstecker 16A 5p 400V		<b>9430721</b>
Symbolbild	Eingang	Ausgang	Best.Nr.
 	1 x CEE-Gerätestecker 16A 3p 230V	3 x CEE-Dosen 16A 3p 230V	<b>9430401</b>
	1,5m H07RN-F 3G1,5 mit CEE-Stecker 16A 3p 230V		<b>9430155</b>
	1,5m H07RN-F 3G1,5 mit CEE-Stecker 16A 3p 230V	2 x CEE-Dosen 16A 3p 230V 1 x Schutzkontaktsteckdose 16A 250V	<b>9430455</b>
	1,5m H07RN-F 5G1,5 mit CEE-Stecker 16A 5p 400V	3 x CEE-Dosen 16A 3p 230V	<b>9430439</b>

 ... ab Lager lieferbar!

# Kompaktverteiler – Baureihe ST. ANTON

Symbolbild	Eingang	Ausgang	Best.Nr.
	1 x CEE-Gerätestecker 16A 3p 4h 110V	3 x CEE-Dosen 16A 3p 4h 110V	<b>9430301*</b>
	1 x CEE-Gerätestecker 32A 3p 4h 110V	3 x CEE-Dosen 32A 3p 4h 110V	<b>9437560*</b>
Symbolbild	Eingang	Ausgang	Best.Nr.
	1 x CEE-Gerätestecker 16A 4p 6h 400V	3 x CEE-Dosen 16A 4p 6h 400V	<b>9430311*</b>
	1 x CEE-Gerätestecker 16A 5p 6h 400V	1 x CEE-Dose 16A 4p 6h 400V 2 x Schutzkontaktsteckd. 16A 250V (franz./belg.)	<b>9430050*</b>
	1,5m H07RN-F 4G1,5 mit CEE-Stecker 16A 4p 6h 400V	3 x CEE-Dosen 16A 4p 6h 400V	<b>9430343</b>
	1,5m H07RN-F 4G1,5 mit CEE-Stecker 16A 4p 9h 250V	3 x CEE-Dosen 16A 4p 9h 250V	<b>9430498</b>
Symbolbild	Eingang	Ausgang	Best.Nr.
	1,5m H07RN-F 3G1,5 mit Schutzkontaktstecker (franz./belg.) 250V	3 x Schutzkontaktsteckdose 16A 250V (franz./belg.)	<b>9430479</b>
	1 x CEE-Gerätestecker 16A 5p 6h 400V		<b>9430478</b>
	1 x CEE-Gerätestecker 16A 5p 6h 400V	1 x CEE-Dose 16A 5p 6h 400V 2 x Schutzkontaktsteckdose 16A 250V (franz./belg.)	<b>9430477</b>
	1,5m H07RN-F 5G1,5 mit CEE-Stecker 16A 5p 6h 400V		<b>9430476</b>
Symbolbild	Eingang	Ausgang	Best.Nr.
	1,5m H07RN-F 2 x 2,5 mit Stecker 16A 2p 24V	3 x Kleinspannungsdosen 16A 2p 24V	<b>9430024</b>
	1,5m H07RN-F 2 x 2,5 mit Stecker 16A 2p 42V	3 x Kleinspannungsdosen 16A 2p 42V	<b>9430350</b>
Symbolbild	Eingang	Ausgang	Best.Nr.
 <p>St. Anton 4f</p>	1,5m H07RN-F 5G4 mit CEE-Stecker 32A 5p 6h 400V	3 x CEE-Dosen 32A 5p 6h 400V	<b>9437113</b> 
	1 CEE-Gerätestecker 32A 5p 6h 400V		<b>9437413</b> 
	1,5m H07RN-F 5G4 mit CEE-Phasenwenderstecker 400V		<b>9437114</b>
	1 CEE-Phasenwendergerätstecker 32A 5p 400V		<b>9437454</b>

\* Exportausführung (Verwendung in Österreich und Deutschland nicht zulässig!)

 .. ab Lager lieferbar!

# Kompaktverteiler – Baureihe ST. ANTON 6F

## Baureihe ST. ANTON 6F



- **Steckdosenkombination gem. EN 61439**
- tragbarer, handlicher, robuster Kunststoff-Verteiler aus schlagfestem Polyamid
- **Maße: HxBxT = 89x202x117 mm** (Gehäuse ohne Steckdosen)
- max. Nennstrom 32A 5p 400V
- maximal 6 Steckplätze (Gerätestecker oder Kabel + 5 Abgangsdosen)
- Absicherung (Fenster mit 4 Teilungseinheiten)
- Optional: Zähler, Zeitschaltuhr oder Schalter
- anschlussfertig verdrahtet
- Gehäusefarbe: schwarz
- geeignet für Baustellen, Landwirtschaft, Haushalt, Industrie, Gewerbe- und für den Eventbereich
- **Schutzart IP44**

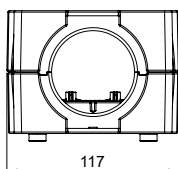
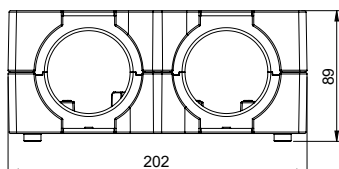

Bestückungsbeispiele: (Weitere Kombinationen auf Anfrage!)





Anordnung	CEE 400V 5p				SSD 250V	Absicherung		Anschluss	VS InA RDF	Best.Nr.
	63A	32A	16A	16A		FI-Schalter	LS-Schalter			
			1	2		1 x LS 16A 3p-C 1 x LS 16A 1p-C	1 x CEE-Gerätestecker 32A 5p 400V	InA 32A RDF 0,8	<b>9439002</b> 	
			1	2		1 x LS 16A 3p-C 1 x LS 16A 1p-C	2m Kabel H07RN-F 5G6 mit Stecker 32A 5p 400V	InA 32A RDF 0,8	<b>9439006</b>	
			1	2	1 x FI 40A/4/0.03A (TYP A 25AT)		1 x CEE-Gerätestecker 16A 5p 400V	InA 16A RDF 0,8	<b>9439004</b> 	
			1	2	1 x FI 40A/4/0.03A (TYP A 25AT)		2m Kabel H07RN-F 5G2,5 mit Stecker 16A 5p 400V	InA 16A RDF 0,8	<b>9439007</b>	
			3		1 x FI 40A/4/0.03A (TYP A 25AT)		1 x CEE-Gerätestecker 16A 5p 400V	InA 16A RDF 0,8	<b>9439003</b>	
		1	1	1		1 x LS 16A 3p-C 1 x LS 16A 1p-C	1 x CEE-Gerätestecker 32A 5p 400V	InA 32A RDF 0,8	<b>9439500</b>	
		3			1 x FI 63A/4/0.03A (TYP A 40AT)		2m Kabel H07RN-F 5G6 mit Stecker 32A 5p 400V	InA 32A RDF 0,8	<b>9439005</b>	
		3			1 x FI 63A/4/0.03A (TYP A 40AT)		1 x CEE-Gerätestecker 32A 5p 400V	InA 32A RDF 0,8	<b>9439001</b>	

VS=Vorsicherungswert, InA= Bemessungsstrom der Schaltgerätekombination; RDF = Bemessungsbelastungsfaktor

... ab Lager lieferbar!

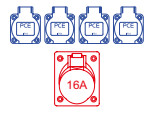
# Kompaktverteiler – Baureihe ST. ANTON 6F

## Baureihe ST. ANTON 6F - ohne Absicherung



Anordnung	CEE 400V 5p			SSD 250V	ohne Absicherung / ohne Automatenfenster	Anschluss	VS InA RDF	Best.Nr.
	63A	32A	16A	16A				
			1	4		1 x CEE-Gerätestecker 16A 5p 400V	VS max.16A	<b>9438002</b> 
			5			1 x CEE-Gerätestecker 16A 5p 400V	VS max.16A	<b>9438001</b> 
		5				1 x CEE-Gerätestecker 32A 5p 400V	VS max.32A	<b>9438413</b> 

## Baureihe ST. ANTON 6F - mit Stromzähler

Anordnung	CEE 400V 5p			SSD 250V	Absicherung / Zähler		Anschluss	VS InA RDF	Best.Nr.
	63A	32A	16A	16A	FI-Schalter	Zähler			
				3		3x Wechselstrom- zähler	2m Kabel H07RN-F 5G2,5 mit Stecker 16A 5p 400V	VS max.16A	<b>9439010</b>
				4	1 x FI 25A/2/0.03A (TYP A 25AT)	1x Wechselstrom- zähler	1,5m Kabel H07RN-F 3G2,5 mit Schutzkontaktstecker 16A 230V	InA 16A RDF 1,0	<b>9439015</b>
			1			1x Drehstrom- zähler	2m Kabel H07RN-F 5G2,5 mit Stecker 16A 5p 400V	VS max.16A	<b>9439009</b>
		1				1x Drehstrom- zähler	2m Kabel H07RN-F 5G6 mit Stecker 32A 5p 400V	VS max.32A	<b>9439008</b>

## Baureihe ST. ANTON 6F - mit FI Typ MI (allstromsensitiv)

Auslösung bei max. 6mA DC- speziell für mobile Installation, zur Aufrechterhaltung der sicheren Funktion bestehender Fehlerstromschutzeinrichtungen!

Anordnung	CEE 400V 5p			SSD 250V	Absicherung		Anschluss	VS InA RDF	Best.Nr.
	63A	32A	16A	16A	FI-Schalter	LS-Schalter			
			1		1 x FI 16A/4/0.03A (TYP B SK 16AT)		1 x CEE-Gerätestecker 16A 5p 400V	InA 16A RDF 1,0	<b>9439011</b>
		1			1 x FI 40A/4/0.03A (TYP B SK 40AT)		1 x CEE-Gerätestecker 32A 5p 400V	InA 32A RDF 0,8	<b>9439012</b>

## Baureihe ST. ANTON 6F - mit Zeitschaltuhr

Anordnung	CEE 400V 5p			SSD 250V	Zeitschaltuhr / Absicherung		Anschluss	VS InA RDF	Best.Nr.
	63A	32A	16A	16A	Zeitschaltuhr	LS-Schalter			
 + Zeitschaltuhr			1		1 x Zeitschaltuhr (digital) mit Schütz	1xLS 6A 1p C (Steuersicherung)	1 x CEE-Gerätestecker 16A 5p 400V	InA 16A RDF 1,0	<b>9439013</b>

VS=Vorsicherungswert, InA= Bemessungsstrom der Schaltgerätekombination; RDF = Bemessungsbelastungsfaktor

 .. ab Lager lieferbar!

# Wandverteiler Kunststoff-Leergehäuse Baureihe T-BOX



## Baureihe T-BOX 4

- **Abmessung: HxBxT = 215x141x110mm**
- Sichtfenster für max. 4 Automaten-einheiten
- Schutzart IP65

**1519004**

VPE: 32



## Baureihe T-BOX 8

- **Abmessung: HxBxT = 215x235x110mm**
- Sichtfenster für max. 8 Automaten-einheiten
- Schutzart IP65

**1519008**

VPE: 16



## Baureihe T-BOX 12

- **Abmessung: HxBxT = 215x307x110mm**
- Sichtfenster für max. 12 Automaten-einheiten
- Schutzart IP65

**1519012**

VPE: 12



## Baureihe T-BOX 26

- **Abmessung: HxBxT = 409x307x150mm**
- Sichtfenster für max. 26 Automaten-einheiten
- Schutzart IP65

**1519026**

VPE: 5



## Baureihe T-BOX 42

- **Abmessung: HxBxT = 563x326x150mm**
- auch mit Sichtfenster für max. 42 Automaten-einheiten erhältlich
- Schutzart IP65

**1519042**

VPE: 4



# Wandverteiler Kunststoff-Leergehäuse Baureihe M-BOX

## ■ Allgemeines:

- Material: hochwertiger Kunststoff
- Schutzart IP65
- Automaten-einheiten (6, 8 oder 16 TE) hinter transparentem Sichtfenster
- variable Kombinationsmöglichkeiten von Gehäusen und Steckdosen ohne mechanische Bearbeitung
- mit umfangreichem Zubehör

## ■ Mögliche Kombinationen der einzelnen Gehäuse, Dosen inkl. Zubehör:

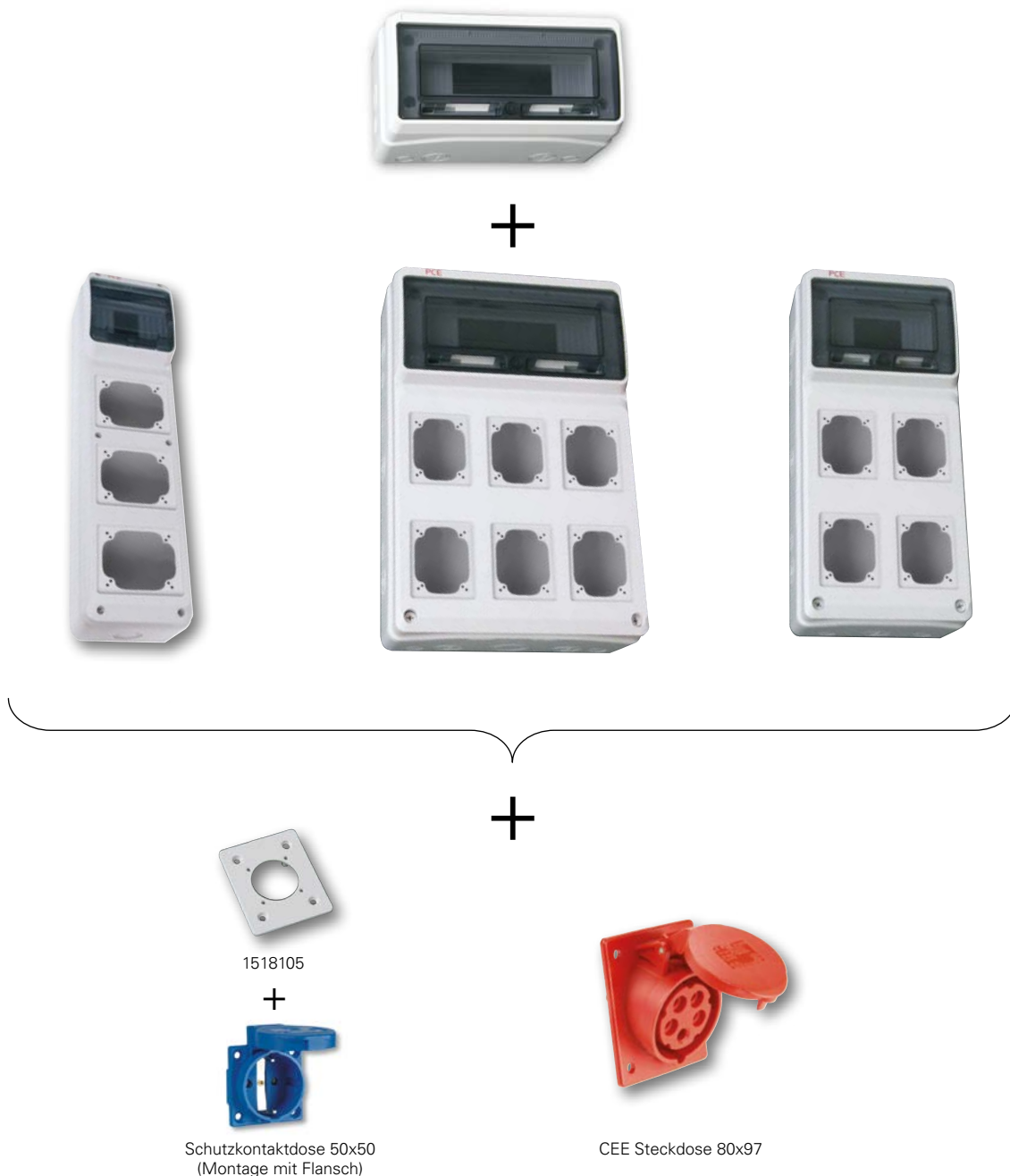

# Wandverteiler Kunststoff-Leergehäuse Baureihe M-BOX

## ■ ■ Lieferumfang:

- Gehäuse mit Fenster
- Bedienungsanleitung
- universeller Schraubensatz zur Dosenbefestigung
- 4 Abdeckungskappen für Wandbefestigungsschrauben
- **IP65** (abhängig von der Bestückung)

### Baureihe M-BOX 6S

- **Abmessung: HxBxT=490x125x107mm**
- Sichtfenster für max. 6 Automaten-einheiten (4 TE verschlossen)
- 3 Steckdosenplätze geeignet für Anbaudosen mit einem Flanschmaß von 80x97mm

Passende Dosen und Zubehör siehe Seite 305!



Symbolfoto

1518063

VPE: 18

### Baureihe M-BOX 6E

- **Abmessung: HxBxT=490x125x107mm**
- Sichtfenster für max. 6 Automaten-einheiten (4 TE verschlossen)



1518062

VPE: 18

### Baureihe M-BOX 8S

- **Abmessung: HxBxT=506x230x150mm**
- Sichtfenster für max. 8 Automaten-einheiten (4 TE verschlossen)
- 4 Steckdosenplätze geeignet für Anbaudosen mit einem Flanschmaß von 80x97mm

Passende Dosen und Zubehör siehe Seite 305!



Symbolfoto

1518083

VPE: 6

### Baureihe M-BOX 8E

- **Abmessung: HxBxT=506x230x150mm**
- Sichtfenster für max. 8 Automaten-einheiten (4 TE verschlossen)



1518082

VPE: 6

### Baureihe M-BOX 16S

- **Abmessung: HxBxT=506x330x150mm**
- Sichtfenster für max. 16 Automaten-einheiten (8 TE verschlossen)
- 6 Steckdosenplätze geeignet für Anbaudosen mit einem Flanschmaß von 80x97mm

Passende Dosen und Zubehör siehe Seite 305!



Symbolfoto

1518133

VPE: 4

### Baureihe M-BOX 16E

- **Abmessung: HxBxT=506x330x150mm**
- Sichtfenster für max. 16 Automaten-einheiten (8 TE verschlossen)



1518132

VPE: 4

## Wandverteiler Kunststoff-Leergehäuse M-BOX Zubehör

	16A 3p=6h 230V~	16A 4p=6h 400V~	16A 5p=6h 400V~	32A 3p=6h 230V~	32A 4p=6h 400V~	32A 5p=6h 400V~
	Best.Nr.	Best.Nr.	Best.Nr.	Best.Nr.	Best.Nr.	Best.Nr.
IP44	413-6f8	414-6f8	415-6	423-6	424-6	425-6
IP67	4132-6f8	4142-6f8	4152-6f78	4232-6f78	4242-6f78	4252-6f78



Technische Details und andere Uhrzeiten siehe Katalog Seite 88-89.

	Best.Nr.	Best.Nr.
rückwärtiger Anschluss	öster./deut. System 1050-0b	franz./belg. System 1040-0b
seitlicher Anschluss	1050-0bs	1040-0bs



Weitere Ausführungen siehe Katalog Seite 158 bis 173!

### Baureihe M-BOX 13WH

- Abmessung:  
HxBxT=180x330x150mm
- Sichtfenster für max. 13 Automaten-einheiten (6 TE verschlossen)

1518134  
VPE: 12



### Blindflansch

1518000  
VPE: 6



### Flansch für Steckdosen 70x85

1518413  
VPE: 6



### Flansch für Schutzkontaktsteckdose 50x50

1518105  
VPE: 6



### Gehäuse Verbindungsstück M40, IP65

1518010  
VPE: 10

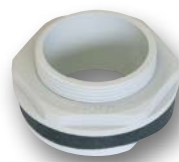

### Wandbefestigung (außenliegend)

1518020  
VPE: 10

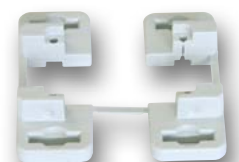

### Schloss für Sichtfenster

1518030  
VPE: 1



### Klemmleiste 14p

1518040  
VPE: 1



### Klemmleiste 14p inkl. Halter (zur Aufnahme einer 2. Klemmleiste)

1518045  
VPE: 1





**HÄNGEVERTEILER**  
aus Kunststoff und Vollgummi

# Übersicht Hängeverteiler



## Pegasus

Maße: HxBxT = 220x140x140mm

Seite

**308**



## Freistadt

Maße: HxBxT = 129x129x120mm

**310**



## *e-bike* DOCKING STATION

**311**



## **PILA**<sup>1</sup> Energiesäulen

**312**



## Vario Connector

variables Klemmleistensystem

**316**

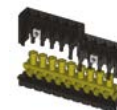

## Klappfenster

Fenster für Sicherungsautomaten IP54 und IP66/67

**320**



## MOSER Systemelektrik

Garten- und Torsprechsäulen, Büro- und Industriesäulen, Verteiler Edelstahl, Elektroversorgungspoller, Unterflurelektranten

**322**



# Hängeverteiler – Kunststoff Baureihe PEGASUS



## Baureihe PEGASUS

- Kompakter Hängeverteiler aus schlagfestem Polyamid
  - **Maße: HxBxT = 220x140x140 mm**
  - mit 4 Ringschrauben zur Deckenbefestigung
  - Lieferung ohne Hängeset (separat erhältlich: 9033-1)
  - max. Nennstrom 32A
  - max. 6 Montageflächen
  - Sichtfenster bis 4 Automateinheiten möglich
  - anschlussfertig auf Hauptklemme verdrahtet
  - Gehäusefarben: rot (Standard), gelb (Sonderausführung)
  - mit ergonomisch gestaltetem Ankergriff auf der Gehäuseunterseite
- Schutzart **IP44**

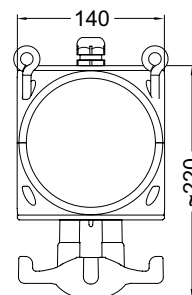

Bestückungsbeispiele: (Weitere Kombinationen auf Anfrage!)

Anordnung	CEE 400V 5p		SSD 250V	ohne Absicherung		Anschluss	VS	Best.Nr.
	32A	16A	16A	FI-Schalter	LS-Schalter			
	1	1	2			1 x M32 (ø18-25mm) oben 1 x M25 (ø13-18mm) oben 2 x VC-Klemme 5p	max. 16A max. 32A	<b>9033002</b>
		2	2			1 x M25 (ø13-18mm) oben 1 x M20 (ø10-14mm) oben 1 x VC-Klemme 5p 1 x VC-Klemme 3p	max. 16A	<b>9033004</b>
		1	3			1 x M25 (ø13-18mm) oben 1 x VC-Klemme 5p	max. 16A	<b>9033005</b> 
			4			1 x M25 (ø13-18mm) oben 1 x VC-Klemme 5p	max. 16A	<b>9033007</b>
			4			1 x M20 (ø10-14mm) oben 1 x VC-Klemme 3p	max. 16A	<b>9033008</b> 
			8			1 x M25 (ø13-18mm) oben 1 x VC-Klemme 5p	max. 16A	<b>9033006</b>
	2	2				1 x M32 (ø18-25mm) oben 1 x M25 (ø13-18mm) oben 2 x VC-Klemme 5p	max. 16A max. 32A	<b>9033001</b>
		4				1 x M25 (ø13-18mm) oben 1 x VC-Klemme 5p	max. 16A	<b>9033003</b>
<b>Hängeverteiler mit LAN Dose</b>								
		1	2			1 x M25 (ø13-18mm) oben 1 x M20 (ø6-12mm) oben 1 x VC-Klemme 5p 1 x CAT6 RJ45 2-fach	max. 16A	<b>9033156</b>
			3			1 x M20 (ø10-14mm) oben 1 x M16 (ø5-10mm) oben 1 x VC-Klemme 3p 1 x CAT6 RJ45 2-fach	max. 16A	<b>9033012</b>

VS=Vorsicherungswert

.. ab Lager lieferbar!

Anordnung	CEE 400V 5p		SSD 250V	mit Absicherung		Anschluss	VS InA RDF	Best.Nr.
	32A	16A	16A	FI-Schalter	LS-Schalter			
	1	1	2		1 x LS 16A 3p-C 1 x LS 16A 1p-C	1 x M32 (ø18-25mm) oben 1 x VC-Klemme 5p	InA 32A RDF 0,8	<b>9033030</b>
		2	2		1 x LS 16A 3p-C 1 x LS 16A 1p-C	1 x M32 (ø18-25mm) oben 1 x VC-Klemme 5p	InA 32A RDF 0,8	<b>9033031</b>
		1	2		1 x LS 16A 3p-C 1 x LS 16A 1p-C	1 x M32 (ø18-25mm) oben 1 x VC-Klemme 5p	InA 32A RDF 0,8	<b>9033032</b>
		2	2	1 x FI 40A/4/0.03A (TYP A 25AT)		1 x M25 (ø13-18mm) oben 1 x VC-Klemme 5p	InA 16A RDF 0,9	<b>9033050</b>
		1	3	1 x FI 40A/4/0.03A (TYP A 25AT)		1 x M25 (ø13-18mm) oben 1 x VC-Klemme 5p	InA 16A RDF 0,5	<b>9033051</b>
			3	1 x FI 40A/4/0.03A (TYP A 25AT)		1 x M25 (ø13-18mm) oben 1 x VC-Klemme 5p	VS max. 16A	<b>9033052</b>
			3	1 x FI 25A/2/0.03A (TYP A 25AT)		1 x M20 (ø10-14mm) oben 1 x VC-Klemme 3p	InA 16A RDF 0,8	<b>9033053</b>
<b>Hängeverteiler mit Druckluftanschluss</b>								
		1	3			1 x M25 (ø13-18mm) oben 1 x VC-Klemme 5p 1 x Druckluftanschluss 2-fach NW 7,2mm	VS max. 16A	<b>9033071</b>
			4			1 x M20 (ø10-14mm) oben 1 x VC-Klemme 3p 1 x Druckluftanschluss 2-fach NW 7,2mm	VS max. 16A	<b>9033073</b>



9033031



9033073



### Zubehör für Hängeverteiler:

- Pegasus Hängeset 4fach
- L=300mm

9033-1



# Hängeverteiler – Vollgummi Baureihe Freistadt



## Baureihe FREISTADT

- robuster Vollgummihängeverteiler
- **Maße: HxBxT = 129x129x100 mm**
- mit 2x Ringschrauben
- Griffhaken aus Kunststoff an der Unterseite
- max. Nennstrom 16A
- anschlussfertig verdrahtet
- geeignet für Industrie, Handwerk, Baugewerbe, Landwirtschaft, usw.
- **Schutzart IP54**

Bestückungsbeispiele: (Weitere Kombinationen auf Anfrage!)

Anordnung	CEE 400V 5p		SSD 250V	Absicherung		Anschluss	VS	Best.Nr.
	32A	16A	16A	FI-Schalter	LS-Schalter			
		1	3			1 x M20 (ø10-14mm) oben 1 x VC-Klemme 5p	max.16A	<b>9848251</b>
		2	2			1 x M20 (ø10-14mm) oben 1 x VC-Klemme 5p	max.16A	<b>9848250</b>
			4			1 x M20 (ø10-14mm) oben 1 x VC-Klemme 3p	max.16A	<b>9848263</b>



# e-bike DOCKING STATION

## Wandverteiler und Standsäule von PCE als komfortable e-Bike Ladestation für erhöhte Sicherheit!

2 oder 3 Schutzkontaktsteckdosen 250V/16A  
 Absicherung über FI/LS (6A) Kombination pro Steckdose für erhöhte Sicherheit  
 Automaten-einheiten hinter transparenter Schutzklappe  
 Schutzart IP54



Baureihe **MURAU**  
 Abmessungen (BxTxH):  
 204x114x255mm



Baureihe **ANIF4**  
 Abmessungen (BxTxH):  
 222x114x320mm

- Gehäuse aus hochwertigem PC/ABS, kompakte Bauform
- Schutzisolation durch 4-fach Wandbefestigung außen möglich
- alle außenliegenden Metallteile aus rostfreiem Stahl, Schrauben unverlierbar
- Verteiler auf Hauptleitungsklemme anschlussfertig verdrahtet

Standsäule **PILA**  
 Abmessungen (BxTxH): 65x85x1200mm

- Stahlsäule pulverbeschichtet RAL 7016, Frontseite ALU Natur eloxiert
- Schutzklasse II durch innenliegenden Gummiverteiler (EPS-System)
- stabiler Standfuß (BxT 250x150mm)
- Säule auf Hauptleitungsklemme anschlussfertig verdrahtet (Anschluss von unten)



Baureihe	Anordnung	SSD 250V	Absicherung		Anschluss	InA RDF	Best.Nr.
		16A	FI-Schalter	LS-Schalter			
MURAU		2	2xFI/LS 6A 1p+N 30mA CTYP A		1 x M20 (oben) 1 x M20 mit Blindstopfen (unten)	InA 16A RDF 0,8	9013024
ANIF4		3	3xFI/LS 6A 1p+N 30mA CTYP A		1 x M20 (oben) 1 x M20 mit Blindstopfen (unten)	InA 16A RDF 0,7	9134248
PILA		3	3 x FI/LS 6A 1p+N 0,03A CTYP A		1 x M25 (ø13-18mm) unten	InA 16A RDF 0,8	9081020





**Energiesäulen aus Metall**

## PILA<sup>1</sup> Energiesäulen

### ■ Energiesäulen aus Metall mit integriertem, geschlossenem Verteilergehäuse in der Schutzklasse II

#### ■ Einsatzbereiche

- Industrie und Gewerbe
- Öffentliche Plätze, Parks, Veranstaltungen
- Gebäude, Hallen
- Camping und Marine
- Und viele mehr ...

#### ■ Vorteile

- Metallkonstruktion (stabil, langlebig, robust)
- Einfache Montage und Anschlussmöglichkeiten
- **EPS** ENCLOSURE PROTECTION SYSTEM - Elektrische Komponenten im integrierten, geschlossenen Verteilergehäuse optimal geschützt!
- Individuelle Bestückungsmöglichkeiten (Strom, Daten, Druckluft, Wasser,...)
- Verteiler betriebsfertig verdrahtet und getestet.
- Schutzklasse II
- Schutzart IP54



Zertifizierte Stahlsäulen nach EN 61439-7. Niederspannungs-Schaltgerätekombinationen für bestimmte Anwendungen wie Marinas, Campingplätze, Marktplätze und Ladestationen für Elektrofahrzeuge



# PILA<sup>1</sup> Energiesäulen aus Stahlblech

## ■ Säule: Stahlblech pulverbeschichtet

- Stahlblechkonstruktion pulverbeschichtet
- Frontplatten abnehmbar aus eloxiertem Aluminium
- Individuelle Bestückungsmöglichkeiten

### Technische Daten Säule:

- Abmessungen: (H x B x T) 750/1200 x 165 x 85 mm
- Fußplatte 250 x 150 mm
- Farbe: Gehäuse grau (RAL 7016 pulverbeschichtet)  
Deckel rot (RAL 3000 pulverbeschichtet)  
Frontplatten: Aluminium silber eloxiert

### Technische Daten integrierter Elektroverteiler:

- Vollgummigehäuse
- Betriebsfertig verdrahtet auf Hauptklemme
- Klappfenster selbstschließend
-  Schutzklasse II
- Schutzart: IP54



Säulenhöhe: H = 1200mm





Säulenhöhe: H = 750mm

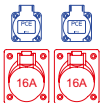
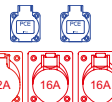
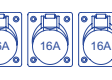

9081001

Bestückungsbeispiel: (Weitere Kombinationen auf Anfrage!)

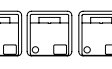
Anordnung	CEE 400V 5p		CEE 230V 3p	SSD 250V	Absicherung		Anschluss	VS InA RDF	Best.Nr.
	32A	16A		16A	FI-Schalter	LS-Schalter			
		2		2	1 x FI 40A/4/0.03A (TYP A 25AT)		1 x M25 (ø13-18mm) unten	InA 16A RDF 0,7	<b>9081001</b>
	1	2		2	1 x FI 63A/4/0.03A (TYP A 40AT)	1 x LS 16A 3p-C 2 x LS 16A 1p-C	1 x M32 (ø18-25mm) unten	InA 32A RDF 0,5	<b>9081002</b>
			3		3 x FI/LS 16A 1p+N 0,03A C		1 x M25 (ø13-18mm) unten	VS max.16A	<b>9081003</b>
				3	3 x FI/LS 6A 1p+N 0,03A CTYP A		e-Bike Dockingstation 3 x Steckdosen in grün 1 x M25 (ø13-18mm) unten	InA 16A RDF 0,8	<b>9081020</b>
		1		2			1 x M25 (ø13-18mm) unten Designsteckdosen absperrbar	VS max.16A	<b>9081802</b>

InA= Bemessungsstrom der Schaltgerätekombination; RDF = Bemessungsbelastungsfaktor; VS = Vorsicherungswert

## PILA<sup>1</sup> Energiesäulen

### ■ Säule: Edelstahl oder Stahlblech pulverbeschichtet

- Säule aus V2A Edelstahl oder Stahlblech (pulverbeschichtet)
- Individuelle Höhen möglich

#### Technische Daten Säule:

- Abmessungen: (H x B x T) 1200 x 248 x 107 mm
- Fußplatte Lochabstand: 330 x 295 mm
- Andere Ausführungen auf Anfrage

#### Technische Daten integrierter Elektroverteiler:

- Vollgummigehäuse
- Betriebsfertig verdrahtet auf Hauptklemme
- Klappfenster selbstschließend
- Schutzklasse II
- Schutzart: IP54



**EPS**  
ENCLOSURE  
PROTECTION  
SYSTEM  
**IP54**

Säulenhöhe: H= 1200mm

9082003 Ausführung: Edelstahl V2A

Bestückungsbeispiel: (Weitere Kombinationen auf Anfrage!)

Anordnung	CEE 400V 5p		SSD 250V	Absicherung		Anschluss	InA RDF	Best.Nr.
	32A	16A	16A	FI-Schalter	LS-Schalter			
		2	3	1 x FI 40A/4/0.03A (TYP A 40AT)	1 x LS 16A 3p-C 3 x LS 16A 1p-C	1 x M32 (ø18-25mm) unten Säule aus Stahlblech, pulverbeschichtet (RAL 7016)	InA 25A RDF 0,7	<b>9082002</b>
	1	2	6	1 x FI 63A/4/0.03A (TYP A 63AT)	1 x LS 32A 3p-C 2 x LS 16A 3p-C 6 x LS 16A 1p-C	1 x M32 (ø18-25mm) unten Säule aus Stahlblech, pulverbeschichtet (RAL 7016)	InA 50A RDF 0,5	<b>9082001</b>
	1	2	6	1 x FI 63A/4/0.03A (TYP A 63AT)	1 x LS 32A 3p-C 2 x LS 16A 3p-C 6 x LS 16A 1p-C	1 x M32 (ø18-25mm) unten <b>Säule aus Edelstahl V2A blank</b>	InA 50A RDF 0,5	<b>9082003</b>

InA= Bemessungsstrom der Schaltgerätekombination; RDF = Bemessungsbelastungsfaktor

# Vario Connector – variables Klemmleistensystem

Zum Einsatz im Bereich Verteiler und Schaltschrankbau als Anschluss- und Zwischenklemme anwendbar

## Vorteile:

- modulare Bauweise
- Anschluss von unterschiedlichen Potentialen
- variable Befestigungsmöglichkeiten
- EN 60998-2-1
- Anschluss 1,5mm<sup>2</sup> bis 10mm<sup>2</sup>
- Isolationsspannung: 450V
- Umgebungstemperatur: T85/-25°C
- IP20

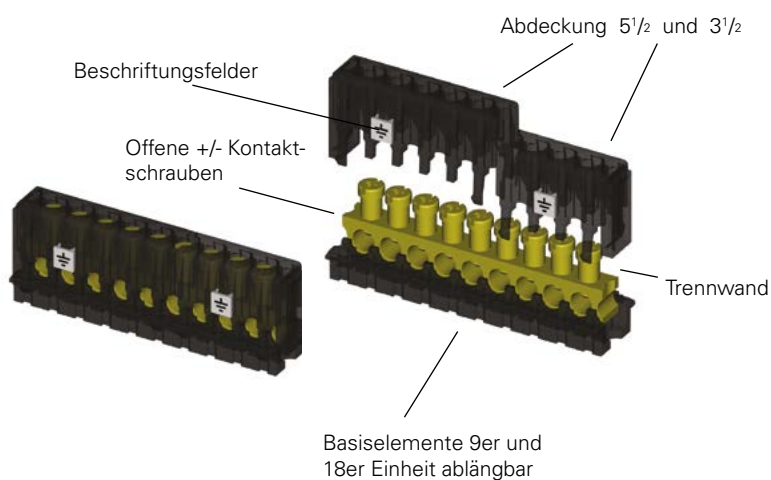
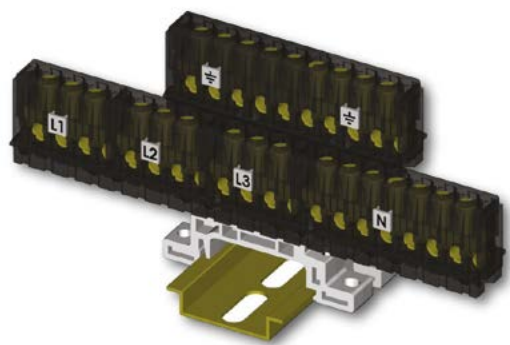

## Anwendungsbeispiele:

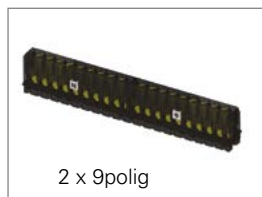
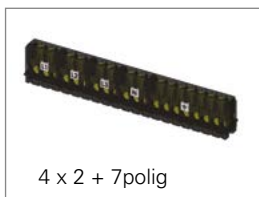
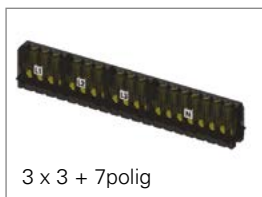

## Montagevarianten:

Aufnahmen für DIN-Schiene 35mm  
oben bzw. unten

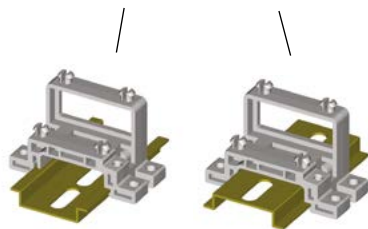

Quer- oder Längsmontage auf DIN-Schiene 35mm



verschraubbar

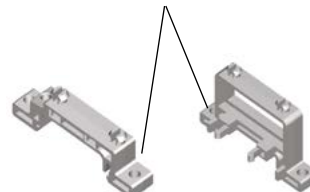

## Vario Connector Beispiel mit Basis 9

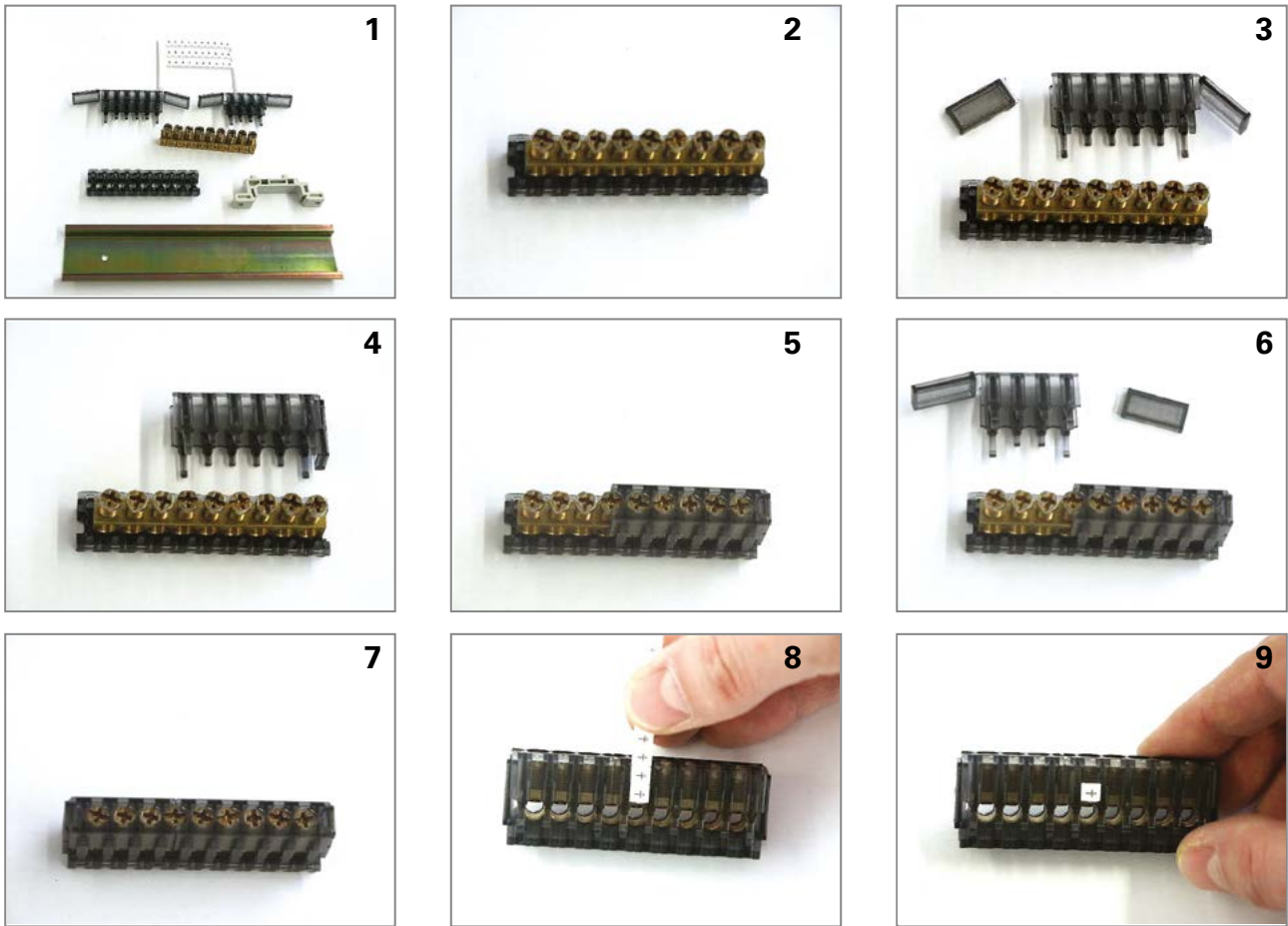

## Vario Connector Möglichkeiten

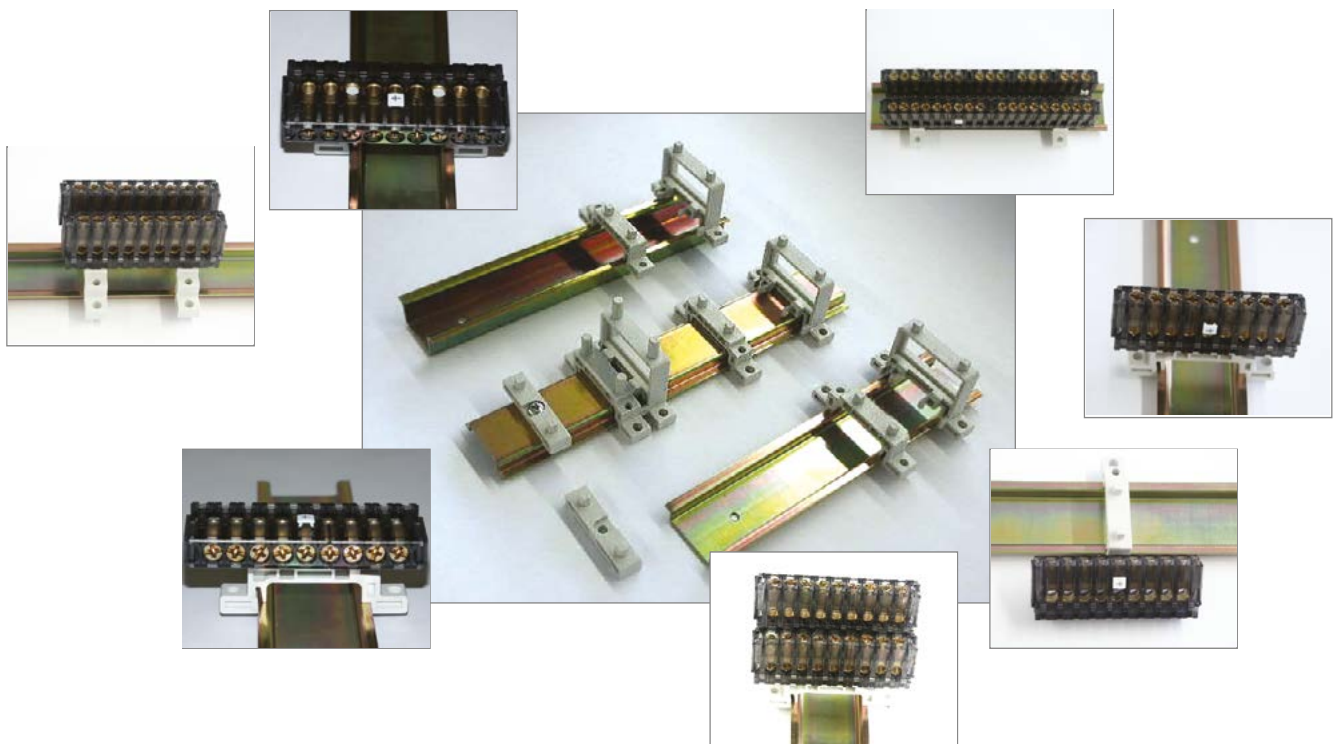

# Vario Connector Teileübersicht

## Cover

VPE: 50

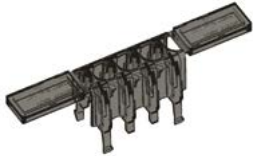

Klemme VC Cover 3.5  
**667235-50**



Klemme VC Cover 5.5  
**667255-50**



Klemme VC Basis 9  
**667109-50**



Klemme VC Basis 19  
**667119-50**

## Holder

VPE: 50



Klemme VC Holder Snap 7  
**667307-50**



Klemme VC Holder Snap 16  
**667316-50**  
(Schraube 3,0x10) für DIN-Schienen  
Befestigung **201803-1000**



Klemme VC Holder Snap 34  
**667334-50**

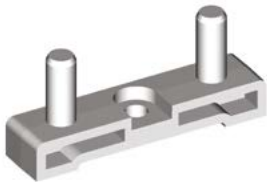

Klemme VC Holder Pin 7  
**667407-50**

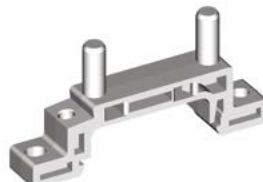

Klemme VC Holder Pin 16  
**667416-50**  
(Schraube 3,0x10) für DIN-Schienen  
Befestigung **201803-1000**



Klemme VC Holder Pin 34  
**667434-50**

## Bar Rail

VPE: 20



Klemme VC Bar Rail 2p  
**171402-20**



Klemme VC Bar Rail 3p  
**171403-20**

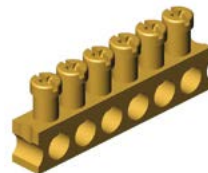

Klemme VC Bar Rail 6p  
**171406-20**

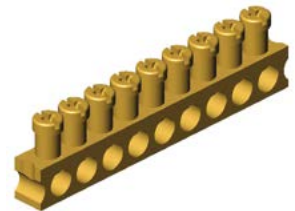

Klemme VC Bar Rail 9p  
**171409-20**

## Dakafix

VPE: 500



Klemme Dekafix 5 neutral  
**0473361044-500**



Klemme Dekafix 5 GS N  
**0132961034-500**



Klemme Dekafix 5 GS  
**0157261203-500**



# Vario Connector komplett

## komplette Klemme

VPE: 200



Klemme VC komplett 1x3p  
**667109-1/3**



Klemme VC komplett 1x6p  
**667109-1/6**



Klemme VC komplett 1x9p  
**667109-1/9**



Klemme VC komplett 2x3p  
**667109-2/3**



Klemme VC komplett 3x2p  
**667109-3/2**



Klemme VC komplett 1x6p  
**667119-1/6**



Klemme VC komplett 2x6p  
**667119-2/6**



Klemme VC komplett 2x9p  
**667119-2/9**



Klemme VC komplett 3x2p  
**667119-3/2**



Klemme VC komplett 3x3p  
**667119-3/3**



Klemme VC komplett 5x2p  
**667119-5/2**



Klemme VC komplett 5x3p  
**667119-5/3**



# Klappfenster für Sicherungen IP66/67



900613



900610s

## Technische Daten:

- besonders robuste Ausführung, aus schlagfestem Polycarbonat
- für **Verteilerbau, Maschinen, Schaltschränke, . . .**
- selbstschließendes Fenster mit integrierten Rändelschrauben
- Klappfenstergrößen für **2, 4, 5, 6, 7, 8, 9, 10, 12, 13, 18 Automaten-einheiten** (je Einheit 17,5mm)
- Aufbauahmen aus schlagfestem Polycarbonat mit montierter Dichtung für Flanschmontage
- alle Metallteile korrosionsbeständig
- Transport- und Montageschutz des Fensters durch Abziehfolie
- Rahmenfarbe: hellgrau
- (für Rahmen in schwarz fügen sie ein „s“ an. zB. 900610s)
- Schutzart IP66/67

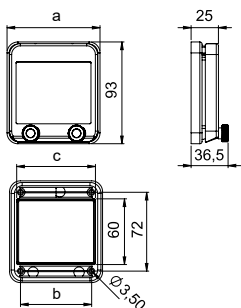

## Klappfenster 2 / 4 Einheiten

	a [mm]	b [mm]	c [mm]	Gewicht [g]	VPE	Best.Nr.
2 Einheiten	49	27	36	51	40	<b>900602</b>
4 Einheiten	85	65	72	80	20	<b>900604</b>

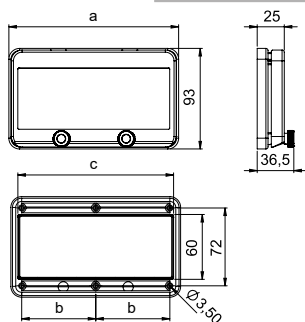

## Klappfenster 5 / 6 / 7 / 8 / 9 / 10 / 12 / 13 Einheiten

	a [mm]	b [mm]	c [mm]	Gewicht [g]	VPE	Best.Nr.
5 Einheiten	103	41,5	90	90	20	<b>900605</b>
6 Einheiten	121	50,5	108	102	15	<b>900606</b>
7 Einheiten	139	59,5	126	114	15	<b>900607</b>
8 Einheiten	157	68,5	144	126	15	<b>900608</b>
9 Einheiten	175	77,5	162	133	15	<b>900609</b>
10 Einheiten	193	86,5	180	145	15	<b>900610</b>
12 Einheiten	229	104,5	216	168	10	<b>900612</b>
13 Einheiten	247	113,5	234	180	10	<b>900613</b>

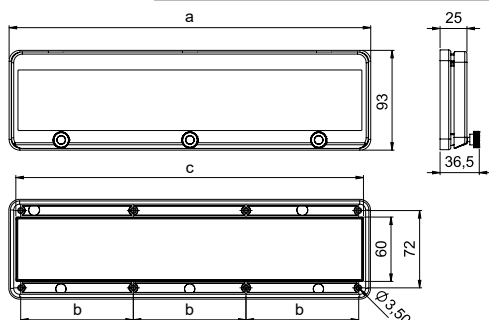

## Klappfenster 18 Einheiten

	a [mm]	b [mm]	c [mm]	Gewicht [g]	VPE	Best.Nr.
18 Einheiten	337	105	324	245	12	<b>900618</b>

## Zubehör für IP66/67:

Absperr- und Verplombvorrichtung für Vorhängeschloss (40 mm)

Montagebügel für Hutschiene H=53 mm

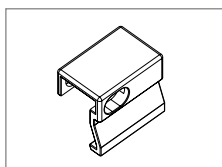

ts9000g

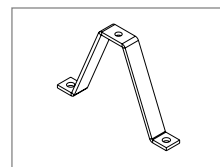

19892

## Klappfenster für Sicherungen IP54

### Technische Daten:

- besonders robuste Ausführung, aus schlagfestem Polycarbonat
- für **Verteilerbau, Maschinen, Schaltschränke,...**
- selbstschließendes Fenster
- Klappfenstergrößen **4, 6, 7, 8, 9, 10, 11, 12, 13, 14, 18 Automateinheiten** (je Einheit 17,5 mm)
- Lagerung mittels Doppelscharniere
- **Öffnungswinkel > 180°**
- Aufbaurahmen aus schlagfestem Polycarbonat mit montierter Dichtung für Flanschmontage, alle Metallteile korrosionsbeständig
- Transport- und Montageschutz des Fensters durch Abziehfolie
- Integrierte Freistellung für Verplombung, Fensterhalter inklusive
- Rahmenfarbe: hellgrau
- (für Rahmen in schwarz fügen sie ein „s“ an. zB. 9006507s)
- Schutzart IP54 in vertikaler Gebrauchslage
- Schutzart IP44 in horizontaler Gebrauchslage



### Klappfenster 4 Einheiten

	Gewicht [g]	VPE	Best.Nr.
4 Einheiten	97	30	<b>9006504</b>

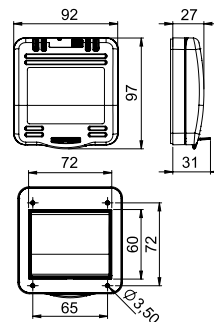

Lieferzustand:  
**INKLUSIVE** Fensterhalter:  
 (Standardfarbe: schwarz)  
 Auch einzeln bestellbar



**ti0007s**

### Klappfenster 6 / 7 / 8 / 9 / 10 / 11 / 12 Einheiten

	a [mm]	b [mm]	c [mm]	Gewicht [g]	VPE	Best.Nr.
6 Einheiten	128	51	108	127	20	<b>9006506</b>
7 Einheiten	139	59,5	126	146	15	<b>9006507</b>
8 Einheiten	164	69	144	155	15	<b>9006508</b>
9 Einheiten	182	78	162	166	15	<b>9006509</b>
10 Einheiten	200	87	180	181	10	<b>9006510</b>
11 Einheiten	218	96	198	198	10	<b>9006511</b>
12 Einheiten	236	105	216	207	10	<b>9006512</b>

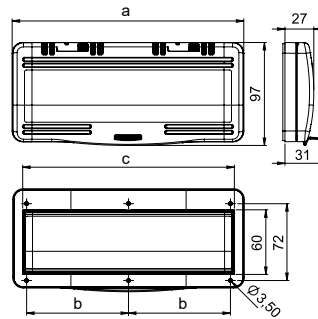

### Anwendungsbeispiele für Fensterhalter



Als Montagehilfe



Aufnahme –  
Vorhangsverschluss



Fensterhalter für  
Wartungsarbeiten 90°



Fensterhalter für  
Wartungsarbeiten 180°

### Klappfenster 13 / 14 Einheiten

	a [mm]	b [mm]	c [mm]	d [mm]	Gewicht [g]	VPE	Best.Nr.
13 Einheiten	253	41	73	233	223	10	<b>9006513</b>
14 Einheiten	272	41	82	252	232	10	<b>9006514</b>

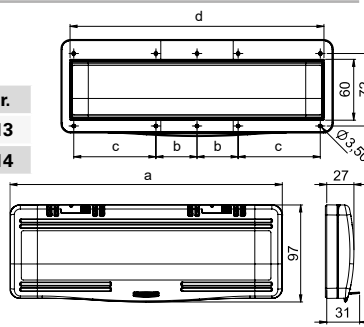

### Klappfenster 18 Einheiten

	Gewicht [g]	VPE	Best.Nr.
18 Einheiten	299	10	<b>9006518</b>

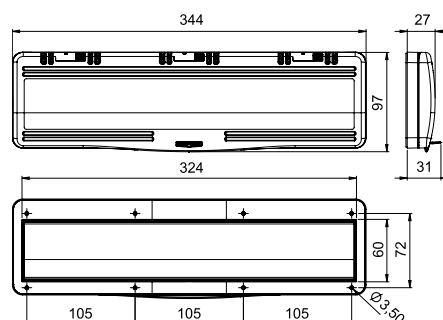

**ti0207** Fenstergriff



# MOSER SYSTEMELEKTRIK GMBH

## Ihr Partner für moderne und zukunftsfähige Anschlusstechnik im Innen- und Außenbereich.

Seit mehr als 40 Jahren zählt Moser Systemelektrik GmbH zu den führenden Unternehmen im Bereich von Unterflursystemen (Senkelekranten) sowie speziellen Anschlusssäulen. Durch laufende Neuentwicklung wurde die Produktpalette erweitert und umfasst heute ein komplettes Programm an Anschlusstechnik, vom Büroarbeitsplatz bis hin zur Industrie, in höchster Qualität.

Von 1967 bis 1975 erweiterte Moser Systemelektrik GmbH sein Geschäftsfeld um Elektroinstallation und Elektromontage und entwickelte die ersten Anschlusssäulen. 1985 folgten versenkbare Anschlusseinheiten. Verfeinert wurde diese Technik bis 1988 und als Ergebnis präsentierte Moser Systemelektrik GmbH als erstes Unternehmen weltweit seine Senkelekranten, die sich hervorragend für den kommunalen Einsatz, aber auch für Anwendungen in der Luftfahrtindustrie eignen.

Moser Systemelektrik GmbH steht für innovative Anschlusstechnik im Innen- und Außenbereich. Hauptaspekte bei der Entwicklung sind neben ansprechendem Design, die Funktionalität und die Einhaltung aller nationalen und internationalen Sicherheitsbestimmungen. Eine wirtschaftliche, moderne Fertigung, hochwertige Materialien und eine kompromisslose Qualitätssicherung gewährleisten zuverlässige Produkte in ausgezeichneter und patentierter Qualität.

Die langjährige Zufriedenheit unserer Kunden und das kontinuierliche Wachstum des Unternehmens sind nicht zuletzt wichtige Belege dafür. Der hohe Qualitätsanspruch von Moser Systemelektrik GmbH wird insbesondere garantiert durch kompetente, motivierte und bestens geschulte Mitarbeiter.

Seit 2013 ist die Moser Systemelektrik GmbH ein Unternehmen der PCE Gruppe, organisatorisch direkt der MERZ GMBH als Tochtergesellschaft zugeordnet.



## Garten- und Torsprechsäulen

### Gartensäule MS10

Die Gartensäulen für den Außenbereich bestehen aus einem geschlossenen Aluminiumprofil mit Deckel. Für den elektrischen Anschluss ist eine Potentialausgleichsklemme mit Schutzleiter integriert. Die Energiesäulen können mit allen gängigen Standardgeräten bestückt werden.

#### Technische Daten:

Abmessungen: 100 x 50 x 300/500/1150 mm, IP44  
Material, Farbe: Aluminiumprofil, silber eloxiert oder Beschichtung (RAL/DB) auf Anfrage

Bestückungsbeispiele:	Best.Nr.
MS10, Säule, 100x50x300, IP44, unbestückt, inkl. Fußplatte	50300027
MS10, Säule, 100x50x500, IP44, unbestückt, inkl. Fußplatte	50500045
MS10, Säule, 100x50x300, IP44, inkl. 2 Steckdosen und Fußplatte	50307056
MS10, Säule, 100x50x500, IP44, inkl. 2 Steckdosen und Fußplatte	50507021



### Garten- und Torsprechsäule MS18

Energiesäule für den Außenbereich, bestehend aus einem geschlossenen Rechteckprofil und Säulendeckel aus Aluminium. Diese Gartensäule für Außenbereiche ist vorbereitet für die Montage von Steckdosen, Schaltern und Sprechanlagen und kann mit allen gängigen Standardgeräten bestückt werden.

**Optionen:** Beleuchtung (LED-Deckel oder Aufbauleuchte), Wasseranschluss

#### Technische Daten:

Abmessungen: 180 x 100 x 500/800/1150/1400 mm, IP44  
Material, Farbe: Aluminiumprofil, silber eloxiert oder Beschichtung (RAL/DB) auf Anfrage

Bestückungsbeispiele:	Best.Nr.
MS18, 180x100x1400, IP44, unbestückt, inkl. Fußplatte	61407322
MS18, 180x100x1400, IP44, unbestückt, inkl. Fußplatte und LED Deckel	71407323



### Gartensäule MSR12

Energiesäule für den Außenbereich bestehend aus einem geschlossenen Aluminiumrundprofil mit einer abgeflachten Bestückungsseite, einem runden Segmentprofil zur Abdeckung des unbestückten Teils der Säule, 2 St. Segmentdeckel aus Kunststoff, Säulenzwischendeckel aus Aluminium, inkl. Potentialausgleichsklemme mit Schutzleiter. Die Säule ist werkseitig vorbereitet für eine einseitige Bestückung mit allen Standard-Geräteprogrammen (Rahmenbreite max. 85 mm).

**Optionen:** Beleuchtung (LED-Deckel oder Aufbauleuchte)

#### Technische Daten:

Abmessungen: Ø 120 x 500/800/1150 mm, IP44  
Material, Farbe: Aluminiumprofil, silber eloxiert oder Beschichtung (RAL/DB) auf Anfrage

Bestückungsbeispiel:	Best.Nr.
MSR12, Ø120x800, IP44, unbestückt, inkl. Fußplatte und LED Deckel	80800072



### Garten- und Torsprechsäule MSR20

Energiesäule für den Außenbereich bestehend aus einem geschlossenen Aluminiumrundprofil mit einer abgeflachten Bestückungsseite, einem runden Segmentprofil zur Abdeckung des unbestückten Teils der Säule, 2 St. Segmentdeckel aus Kunststoff. Diese Gartensäule für Außenbereiche ist vorbereitet für die Montage von Steckdosen, Schaltern und Sprechanlagen und kann mit allen gängigen Standardgeräten bestückt werden.

**Optionen:** Beleuchtung (LED-Deckel oder Aufbauleuchte)

#### Technische Daten:

Abmessungen: Ø 200 x 500/800/1150/1400 mm, IP44  
Material, Farbe: Aluminiumprofil, silber eloxiert oder Beschichtung (RAL/DB) auf Anfrage

Bestückungsbeispiele:	Best.Nr.
MSR20, Ø200x1400, IP44, unbestückt, inkl. Fußplatte	51400254
MSR20, Ø200x1400, IP44, unbestückt, inkl. Fußplatte und Orientierungsleuchte	61400255



# Bürosäulen

## Boden – Bürosäule MS10 / MSR12 / MS15 / MS240



**MS10:** Bürosäule aus einem geschlossenen, eloxierten Aluminiumprofil mit Deckel und Potentialausgleichsklemme mit Schutzleiter. Die Säule ist 1-seitig bestückbar mit allen Standardgeräteprogrammen.

**MSR12:** Bürosäule aus einem geschlossenen Rundprofil aus Aluminium mit einer abgeflachten Bestückungsseite einschließlich rundem Segmentprofil zur Abdeckung des unbestückten Teils der Säule. Die Säule ist 1-seitig bestückbar mit allen Standardgeräteprogrammen.

**MS15:** Bürosäule aus geschlossenem, eloxiertem Aluminiumprofil mit Deckel und Potentialausgleichsklemme mit Schutzleiter. 1- bis 2-seitig, bestückbar mit allen Standardgeräten, einschließlich Stark- und Schwachstromgeräte.

**MS240:** Bürosäule zur Bestückung mit Standardgeräten, Instabusgeräte, selektiver Sicherung und Verteilung. Die MS240 bietet ausreichend Rangiermöglichkeiten für funktionsgerechte Biegeradien und Zugentlastung für Koaxkabel, Lichtwellenleiter, verdrehter Litzenleiter und Starkstromleitungen. MS240 besteht aus profilbündiger Fußplatte, profilierten Seitenteilen, abschraubbarem Deckel, Trennschiene inkl. jeweils einer C-Schiene und einer Hutschiene, zur Aufnahme von Klemmen und Zugentlastungen, Potentialausgleichsklemme mit Schutzleiter und 2 Geräteplatten.

Befestigungsmöglichkeiten: Direkt auf dem Boden mittels Fußplatte. MS10, MSR12 und MS15 können im Estrich, auf Doppelböden oder zum Anschluss an Unterflurssysteme mit einem Befestigungssatz und Bodendose steckbar montiert werden.

### Technische Daten:

Abmessungen:	<b>1</b> MS10:	100 x 50 x 300/500 mm
	<b>2</b> MSR12:	Ø120 x 300/500 mm
	<b>3</b> MS15:	150 x 100 x 300/500 mm
	<b>4</b> MS240:	240 x 175 x 310/410/510 mm

Schutzart: IPX0  
 Material: Alu eloxiert  
 Farbe: silber eloxiert  
 oder **Beschichtung (RAL/DB) auf Anfrage**



## Decken – Bürosäule MSD10 / MSDR12

Bürosäule für vertikale Anschluss-technik, zur Einspeisung von der Decke oder vom Boden, aus geschlossenem Aluminiumprofil, vorbereitet für 1-seitige Bestückung mit allen Standardgeräteprogrammen einschließlich Stark- und Schwachstromgeräten.

Die Säule ist zur Bestückung in 6 Positionen unterteilt. Jede Position kann mit einer Bohreinheit nach Wahl bestückt werden. Für die Trennung verschiedener Stromkreise kann innerhalb einer Säule eine Trennschiene vorgesehen werden (MSD10).

### Technische Daten:

Abmessungen:	<b>1</b> MSD10:	100 x 50 x 2700 mm
	<b>2</b> MSDR12:	Ø120 x 2700 mm

Schutzart: IPX0  
 Material: Aluminium eloxiert  
 Farbe: silber eloxiert oder **Beschichtung (RAL/DB) auf Anfrage**

Individuelle Bestückung und Höhen auf Anfrage!

# Industriesäulen

## Boden – Industriesäule MS18

Die MS18 Industriesäule für vertikale Anschluss-technik, besteht aus einem geschlossenen Aluminiumprofil mit Deckel und Potentialausgleichsklemme mit Schutzleiter. Vorbereitet für Verteiler, Leitungsschutzschalter sowie Einbaugeräte. Die MS18 Industriesäule kann mittels der Fußplatte direkt auf dem Boden befestigt werden. Zur Befestigung im Estrich, auf Doppelböden oder zum Anschluss an Unterflursystemen ist der Befestigungssatz Bodendose mit Fußplatte geeignet. Dafür kann die eckige oder die runde Bodendose verwendet werden. Die MS18 Industriesäule ist auch mit einer modularen Steckverbindungseinheit lieferbar. Für die Befestigung dieser Säulenvariante wird eine Fußplatte sowie eine Bodendose benötigt.

### Bestückung:

1-, 2-seitig mit Elektro-Standardgeräteprogrammen, einschließlich Stark- und Schwachstromgeräten, Industriesteckdosen sowie CEE-Anbausteckdosen, gerade bis 5x32A bzw. 3-seitig (zusätzlich z. B. Druckluft).

### Technische Daten:

Abmessungen: 180 x 100 x 500/660/800/990 mm, IP44  
 Material, Farbe: Aluminiumprofil, silber eloxiert

Bestückungsbeispiele:	Best.Nr.
MS18, Verteiler 10TE, 2xSchutzkontaktsteckdosen abgesichert über 2xLS 16A 1p C, 1xCEE 16A 5p 400V abgesichert über 1xLS 16A 3p C, 1xDruckluftanschluss, 180x100x800, inkl. Fußplatte	40800104
MS18, Verteiler 12TE, 2xSchutzkontaktsteckdosen abgesichert über 2xLS 16A 1p C, 1xCEE 16A 5p 400V abgesichert über 1xLS 16A 3p C, 1xCEE 32A 5p 400V abgesichert über 1xLS 32A 3p C, 1xDruckluftanschluss, 180x100x1000, inkl. Fußplatte	41000202



## Decken – Industriesäule MSD15 / MSDI165+

**MSD15:** Decken-Industriesäule für vertikale Anschluss-technik, zur Einspeisung von der Decke oder vom Boden, aus einem geschlossenen Aluminiumprofil, vorbereitet für 1-, 2- bzw. 4-seitige Bestückung mit allen **Standardgeräteprogrammen** einschließlich Stark- und Schwachstromgeräten sowie Not-Aus-Taster oder CEE-Anbaudosen bis 63A und Sicherungsverteiler bis max. 6TE.

Die Säule ist zur Bestückung in 6 Positionen unterteilt. Jede Position kann mit einer Bohreinheit nach Wahl bestückt werden. Bei Säulen mit 2-seitiger Bestückung bitte Bohrungen der 2. Seite separat angeben. Für die Trennung verschiedener Stromkreise innerhalb einer Säule ist eine Trennschiene vorzusehen.

**MSDI165+:** MSDI165+ Decken-Industriesäule für vertikale Anschluss-technik, zur Einspeisung von der Decke oder vom Boden, bestehend aus:

- 1x geschlossenem Aluminium-Strangpressprofil, speziell für den Elektroteil
- 2x aufklippbare Seitenteile für: z. B. Druckluft, Vakuum, Absaugung, Wasser und weitere Medien nach technischer Möglichkeit.
- oberer Abschlussdeckel und Fußplatte.

### Mögliche Bestückung:

1-, 2- bzw. 4-seitig mit allen Standardgeräteprogrammen einschließlich Stark- und Schwachstromgeräten sowie Not-Aus-Taster oder CEE-Anbaudosen bis 63A und Sicherungsverteiler bis zu max. 8TE je Verteiler. Drucklufteinheiten, Vakuumanschlüsse, Absaugungsleitungen, Wasser und weitere Medien nach technischer Möglichkeit.

### Technische Daten:

Abmessungen: **1** MSD15: 150 x 100 x 2700 mm  
**2** MSDI165+: 295 x 120 x 3000 mm

Schutzart: IPX5  
 Material: Aluminium eloxiert  
 Farbe: silber eloxiert



Individuelle Bestückungen und Höhen auf Anfrage!



# Aufputz- und Unterputzverteiler Edelstahl



Symbolfoto

## Aufputzverteiler Edelstahl

- aus rostfreiem, korrosionsbeständigem Edelstahl V2A (1.4301)
- durch Kabelauslass auch in geschlossenem Zustand nutzbar
- abschließbar zum Schutz gegen unberechtigte Stromentnahme und das ungewollte Ausstecken von Leitungen
- in vielen Variationen, Absicherungen und Bestückungen machbar
- Kabeleinführung von unten und oben möglich
- Schutzart bei geschlossener Tür: IP44

Abmessungen Gehäuse (BxHxT): 400x530x220 mm

Bestückungsbeispiel: (Weitere Kombinationen auf Anfrage!)

Anordnung	CEE 400V 5p			SSD 250V	Absicherung		Anschluss	VS	Best.Nr.
	63A	32A	16A	16A	FI-Schalter	LS-Schalter			
			1	4	1 x FI 40A/4/0.03A (TYP A 40AT)	1 x LS 16A 3p C 4 x LS 16A 1p C	Kabelquerschnitt 2,5-40mm <sup>2</sup> BxHxT 400x530x220mm	max.40A	<b>62000000</b>



## Unterputzverteiler Edelstahl

- aus rostfreiem, korrosionsbeständigem Edelstahl V2A (1.4301)
- durch Kabelauslass auch in geschlossenem Zustand nutzbar
- abschließbar zum Schutz gegen unberechtigte Stromentnahme und das ungewollte Ausstecken von Leitungen
- Schutzart bei geschlossener Tür: IP44

Einbaumaße (HxBxT): 520 x 360 x 210 mm

Abmessungen (HxBxT): 580 x 420 x 212 mm

Bestückungsbeispiel: (Weitere Kombinationen auf Anfrage!)

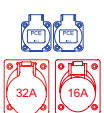
Anordnung	CEE 400V 5p			SSD 250V	Absicherung		Anschluss	VS	Best.Nr.
	63A	32A	16A	16A	FI-Schalter	LS-Schalter			
		1	1	2	1 x FI 63A/4/0.03A (TYP A 63AT)	1 x LS 32A 3p C 1 x LS 16A 3p C 2 x LS 16A 1p C	2 x oben und 2x unten mit Tüllen für Kabeldurchmesser bis 36mm	max.63A	<b>621010003</b>





Bodenadapterstück  
zum Einbetonieren  
optional erhältlich

## Edelstahl-Poller

Poller werden für gewöhnlich als Zufahrtsbeschränkung für exponierte Orte verwendet. Unsere Edelstahlpoller kombinieren diese Absperrfunktion gleichzeitig gleichzeitig mit einer intelligenten Energieversorgung.

- Bodenverankerung mittels Flanschplatte
- inkl. Steckdosenverteiler
- Tür inkl. Profilhalbzylinder
- Bestückung mit Wasserversorgungseinheit und Rohrbegleitheizung optional möglich

### Technische Daten

Durchmesser: 330 mm oder 450mm  
 Höhe: 650/850/1050/1280/1400 mm  
 Material: V2A Edelstahl rostfrei oder  
 V4A Edelstahl rostfrei wählbar  
 Schutzart: IP44

**Individuelle Bestückung und Höhen auf Anfrage!**  
**Individuelle Beschichtung (RAL/DB) auf Anfrage!**



## Standverteiler

Die Standverteiler aus Edelstahl sind ideal für Industrieanlagen, Produktions- und Montagehallen. Sie verfügen über alle benötigten Anschlüsse, Schutzorgane und bei Bedarf auch die Messeinrichtung vor Ort.

- integrierter Sockel mit innenliegenden Befestigungspunkten
- abnehmbare Blende
- Kabelausführung für den Gebrauch in geschlossenen Zustand
- abschließbare Tür (mit Stangenschloss ausgestattet)

### Technische Daten

Abmessungen: 465 x 1200 x 360 mm  
 790 x 1610 x 360 mm  
 1100 x 1610 x 480 mm  
 Materialstärke: 1,5–4mm  
 Schutzart: IP44

**Individuelle Bestückung und Höhen auf Anfrage!**  
**Individuelle Beschichtung (RAL/DB) auf Anfrage!**



# Unterflurelektranten

## Unterflurverteiler SEK20



Unterflurgehäuse aus robustem Edelstahl für den bodenbündigen Einbau im Innen- oder Außenbereich.

- klappbarer Deckel mit Riffelblechoberfläche
- versenktes Schloss verhindert Missbrauch durch Dritte
- unbestückt oder inkl. Elektrokupplung IP67/68 mit ca. 2m flexibler Leitung
- Absicherung der Kupplung dezentral über Zuleitung
- Belastbarkeit des Deckels beträgt 25t (nach DIN EN 124 – C250)
- Gehäuseentwässerung mittels bauseitiger Drainage

Abmessungen Gehäuse (LxBxT): 200x200x400mm  
Abmessungen Deckel (LxB): 190x190mm



## Unterflurverteiler SEK30

Unterflurgehäuse mit Vollgummi-Verteiler aus robustem Edelstahl für den bodenbündigen Einbau im Innen- oder Außenbereich.

- klappbarer Deckel mit Riffelblechoberfläche
- versenktes Schloss verhindert Missbrauch durch Dritte
- Gehäuse bestückt mit Vollgummi-Verteiler IP68 (auf dem Boden montiert); Verteiler kann nach der Installation optional mittels Gießharz vergossen werden
- Absicherung der Kupplung dezentral über Zuleitung
- Belastbarkeit des Deckels beträgt 12,5t (nach DIN EN 124 – B125)
- Gehäuseentwässerung mittels bauseitiger Drainage

Abmessungen Gehäuse (LxBxT): 480x380x420mm  
Abmessungen Deckel (LxB): 400x300mm

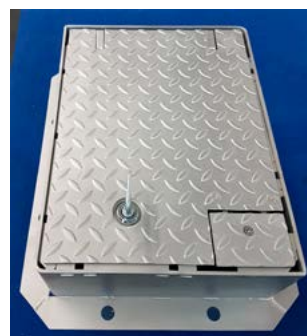
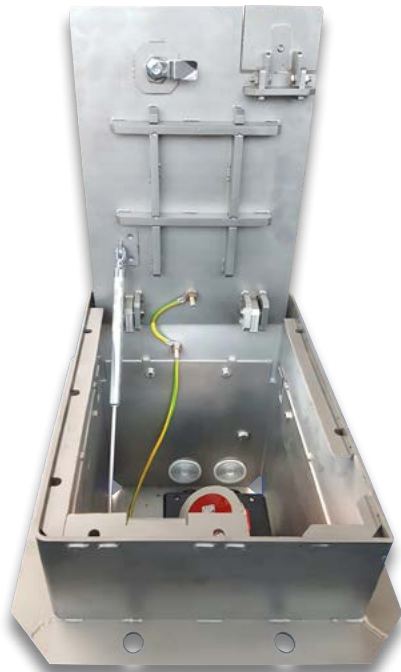

# Unterflurelektranten

## Senkelekrant: TerraMo

Moderner Senkelekrant für die Energieversorgung im Innen- und Außenbereich. Das Einsatzgebiet erstreckt sich von Einkaufszentren, Büroräumen, Kongresszentren und Messehallen bis hin zu Parkanlagen, Marktplätzen oder Terrassen.

### Technische Daten

Schutzart:	IP 44
Gesamtgewicht:	11 kg
Maße (HxBxT):	303x390x310 mm
Einbautiefe, Ausfahrhöhe:	303mm, 136 mm
Belastbarkeit des Deckels:	PKW befahrbar
Heizung:	20W Schaltschrankheizung
Hebemechanik:	Gasdruckfeder
Entwässerungsanschluss:	1 St. DN 40



Bestückungsbeispiele:	Best.Nr.
TerraMo, 2x Schutzkontaktsteckdosen	502010001
TerraMo, Verteiler 4TE, 1xCEE 16A 5p 400V, 2x Schutzkontaktsteckdosen, Fi/LS 16/0,03A 4p-C	502010005

## Senkelekrant: Baureihe SE

Versenkbare, befahrbare, VDE-gerechte Elektroanschluss- und Verteilersäule für Freiflächen. Bodenbündiger Einbau, bestehend aus: Betonschacht mit integrierter Entwässerung, Kabeldurchlässen und Kabelanschlusskasten, Schachteinsatz aus korrosionsfestem Aluminium, Gerätesäule mit auspfasterbarem Schachtdeckel aus Aluguss, Elektro-Gerätemodulen, Kabelanschlussmodul, Kabeldurchführung und Handkurbel.

Optionen: Anschlüsse für Wasserversorgung und andere Energiequellen

### Technische Daten (allgemein)

Schutzart:	IP 44 (IP67)
Schutzmaßnahme:	Schutzleiter, Schutzklasse 1
Anschlusswert:	bis ca. 130kW
Belastbarkeit:	bis 40t



**Fordern Sie unsere detaillierten Unterlagen für Senkelekranten an!**

## Unterflurverteiler mit Klappdeckel: Baureihe SEK

Die Moser Senkelekranten mit Klappdeckel aus Edelstahl und unterschiedlichen Deckelversionen sind die ideale Versorgungslösung für Freiflächen im Innen- und Außenbereich. Unsichtbar im Boden versenkt, sind unsere Senkelekranten mit Klappdeckel vor Vandalismussicher. Der integrierte Vollgummi-Wandverteiler kann individuell nach Kundenwunsch bestückt werden. Die flexible Raumnutzung und die unsichtbare „Lagerung“ ermöglichen Energieversorgung auch bei Platzmangel sowie flexible Nutzungskonzepte und sorgen für ein harmonisches Stadtbild.

Optionen: Kabelauslass (Deckel kann während des Betriebs geschlossen bleiben)  
Anschlüsse für Wasserversorgung und andere Energiequellen

### Technische Daten (allgemein)

Schutzart (Verteiler):	IP 54 (weitere auf Anfrage)
Belastbarkeit Deckel:	wahlweise 1,5t, 12,5t und 40t









PCE MAXI LED  
100 W  
10000 LUMENS  
PCE  
www.pce.de



# LED Arbeitsleuchten

# LED Arbeitsleuchten mobil

## PCE mini LED

Leistung/Betriebsspannung: 30W / 220-240V~ (50-60Hz)  
 Lichtstrom/Lichtfarbe: 3800 lm / 4000 Kelvin  
 Abmessungen: (BxHxT): 213 x 410 x 145mm  
 Zuleitung: 5m H07RN-F 3G1,5 mit Schutzkontaktstecker  
 Gehäuse / Farbe: Zweikomponenten Kunststoff (2K) / rot-schwarz  
 Schutzart: **IP54**      
 Inkl. Schalter (EIN-AUS) und seitlicher Schutzkontaktsteckdose (max. 3kW) mit Klappdeckel.

**4303020**

**3800**  
Lumen



## PCE mini LED safety





inkl. Akku für Notlichtfunktion, ca. 90 Minuten

**4303025**

 NOTLICHT FUNKTION



## PCE standard LED

Leistung/Betriebsspannung: 50W / 220-240V~ (50-60Hz)  
 Lichtstrom/Lichtfarbe: 4600 lm / 4000 Kelvin  
 Abmessungen: (BxHxT): 285 x 440 x 135mm  
 Zuleitung: 5m H07RN-F 3G1,5 mit Schutzkontaktstecker  
 Gehäuse / Farbe: Zweikomponenten Kunststoff (2K) / rot-schwarz  
 Schutzart: **IP54**      
 Inkl. Schalter (EIN-AUS) und seitlicher Schutzkontaktsteckdose (max. 3kW) mit Klappdeckel.

**4305020**

**4600**  
Lumen



## PCE standard LED safety

inkl. Akku für Notlichtfunktion, ca. 90 Minuten

**4305025**

 NOTLICHT FUNKTION



## PCE maxi LED

Leistung/Betriebsspannung: 75W / 220-240V~ (50-60Hz)  
 Lichtstrom/Lichtfarbe: 7270 lm / 4000 Kelvin  
 Abmessungen: (BxHxT): 378 x 505 x 165mm  
 Zuleitung: 5m H07RN-F 3G1,5 mit Schutzkontaktstecker  
 Gehäuse / Farbe: Zweikomponenten Kunststoff (2K) / rot-schwarz  
 Schutzart: **IP54**      
 Inkl. 2 Stk. Schutzkontaktsteckdose mit Klappdeckel (hinten) und EIN/AUS Schalter

**4307520**

**7270**  
Lumen



## PCE maxi LED safety

inkl. Akku für Notlichtfunktion, ca. 60 Minuten

**4307525**

 NOTLICHT FUNKTION



Weitere Versionen (z.B. Schutzkleinspannung,...) auf Anfrage erhältlich!

Information icons: 'i', 'Notlichtfunktion', 'IP54', 'IK08', 'CE', 'RoHS', 'battery', 'lightbulb', 'game controller', 'car', 'hashtag'.

## Zubehör für Arbeitsleuchten mobil



### **KlickFix Schnellbefestigung** für PCE mini LED / standard LED / maxi LED

stabile, schwenkbare Schnellbefestigung  
einfache, rasche Montage

43030201



### **Dreh- und kippbarer Wandhalter** für PCE mini LED / standard LED / maxi LED

Drehbarer und kippbarer Halter zur Wandmontage (2x 8mm Bohrungen)  
inkl. KlickFix Schnellbefestigungssystem

4304011



### **Magnethalterung + KlickFix** für PCE mini LED / standard LED

Magnethalter mit Kippgelenk und KlickFix  
mit Grundplatte und Kippgelenk, zwei Flachgreifer à 60 kg mit Gummilippe und  
KlickFix System inkl. Befestigungswinkel mit Blechschrauben, komplett verzinkt und  
montiert

4304016



### **Magnethalterung + KlickFix** für PCE maxi LED

Magnethalter mit Kippgelenk und KlickFix für PCE Maxi LED  
mit Grundplatte, Kippgelenk und großem Befestigungswinkel, Gummi-Metall-Puffer  
mit drei Flachgreifer und Gummilippen à 60 kg und Klick-Fix System

4304015



### **Kabelhalterung** für PCE standard LED

aus Metall inkl. Befestigungsschrauben

4304850



# Zubehör für Arbeitsleuchten mobil

## Stativadapter 4-fach

zur Aufnahme von Arbeitsleuchten  
(4 Stk. PCE mini LED / standard LED / maxi LED)  
Neigung der Leuchten verstellbar  
(Einrastfunktion) komplett mit Klick-Fix Befestigungssystem, inkl. TV-Aufnahmezapfen (Ø 28 mm) für Stativ



Anwendungsbeispiel:  
Stativadapter 4-fach mit 4x PCE maxi LED,  
Lichtstrom = 4 x ca. 7500 Lumen

4304019



## Kurbelstativ (3-teilig) 3,8m

Stabiles Kurbelstativ (3-teilig) inkl. montiertem TV-Zapfen Ø 28 mm (L=11,5cm, mit M10 Gewinde), ausgefahrene Höhe ca. 3,8 m, max. Last: 50kg  
Maße (zusammengeklappt): 260 x 185 x 1950 mm

1410000310



## STATIV (3-teilig)

Stabiles, einfaches Stativ (3-teilig) Metallausführung (verzinkt) mit Griff  
Höhe stufenlos verstellbar von 1,00m bis 2,75m

70015



## STATIV (3-teilig) mit Rollen

Baugleich wie Art.Nr. 70015 jedoch inkl. 3 abnehmbarer Schwenkräder (Ø 50mm, davon ein Rad mit Stopper)

70019

## Ersatzleuchtmittel TC-L 840 2G11 (coolwhite)

24W PCE mini/standard

L= 325mm

4304017

36W PCE maxi

L= 430mm

4304018





# LED Handlampen



# LED Handlampen

## LED-Handlampe PCE Akku LED 200

5+1 Ultra High Power LED (SMD)

### Technische Spezifikationen:

- Leuchte: 5+1 Ultra High Power LED (SMD)  
200 Lumen (Arbeitslicht)  
100 Lumen (Taschenlampe)
- Batterie: Lithium-Ionen 3,7V- 1100 mAh
- Betriebszeit: ca. 2,75 Stunden (Arbeitslicht) / ca. 5,5 Std. (Taschenlampe)
- Ladezeit: ca. 3 Stunden
- Ladegerät: 12-24V DC und 100-240 V AC 50/60 Hz und USB-Anschluss
- Ladevorgang: LED grün (voll aufgeladen)- rot (lädt auf)
- Schalter: 2 Funktionen: 5 LEDs (Arbeitslicht) / 1 LED (Taschenlampe)
- Gehäuse (Glas): schlagfestes Polycarbonat IK07
- Schutzklasse: 2/3
- Schutzart: IP54



730010

### Inklusive Zubehör:



Ladeadapter:  
IN: 100-240V AC 50/60 Hz  
OUT: 5V / 500mA (USB)

Micro Auto-Ladegerät  
12-24V DC

USB-Kabel

## LED Handlampe PCE Akku LED 500

10+1 Ultra High Power LED (SMD)

### Technische Spezifikationen:

- Leuchte: 10+1 Ultra High Power LED (SMD)  
500 Lumen (Arbeitslicht)  
120 Lumen (Taschenlampe)
- Batterie: Lithium-Ionen 3,7V- 4400 mAh
- Betriebszeit: ca. 4,5 h (Arbeitslicht) / ca. 17 h (Taschenlampe)
- Ladezeit: ca. 3,5 h
- Ladegerät: 12-24V DC und 100-240 V AC 50/60 Hz und USB-Anschluss
- Ladevorgang: LED grün (voll aufgeladen)- rot (lädt auf)
- Schalter: 2 Funktionen: 10 LEDs (Arbeitslicht) / 1 LED (Taschenlampe)
- Gehäuse (Glas): schlagfestes Polycarbonat  
gegen Überlastung und vollständiges Entladen
- Geschützt: III
- Schutzklasse: IP54



740010

### Inklusive Zubehör:



Ladeadapter:  
IN: 100-240V AC 50/60 Hz  
OUT: 5V / 1000mA (USB)

Micro Auto-Ladegerät  
12-24V DC

USB-Kabel

## LED Akkuleuchte 5x3W

Bodensockel mit 4x Magnet 50N  
Halte- / Aufhängebügel schwenkbar 180°

### Technische Spezifikationen:

- Leuchte: 5x3W 900 Lumen
- Batterie: Akku Lithium-Ion 7,4VDC 4400mAh
- Lichtfunktionen: 100% / 50% / Blinkmodus
- Betriebszeit: Modus 100% ca. 5h, Modus 50% ca. 10h
- Ladegerät: 230VAC 50/60Hz IP20, KFZ 12/24VDC/8,4VDC  
Optional: 5-fach Ladegerät 230VAC
- Kapazitätsanzeige: GRÜN >65%, GELB 25-65%, ROT 10-25%, ROT blinkend <10%
- Gehäuse: Kunststoff gummiert stoßfest, Leuchtenkopf Aluminium schwarz
- Gewicht: ca. 850g inkl. Akku
- Schutzart: IP 65

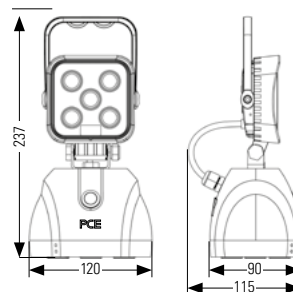

450020

### Option: Ladegerät 5-fach 230V/70VA

zur gleichzeitigen Ladung von 5 Stk. Akkuleuchten

450012

### Inklusive Zubehör:

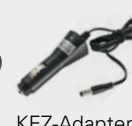

Ladeadapter  
230 VAC, 50/60 Hz

KFZ-Adapter  
12-24V DC



**Hoher Tragekomfort**  
durch ergonomischen Griff

**Zentralscheibe**  
verschiedene Varianten erhältlich

**Sicherheit**  
Thermoschutzschalter,  
Betriebsanzeige  
(optional)

**Entwässerung**  
durch Ausnehmungen  
in der Trommel

**Stabile Kurbel**  
für optimales Handling



Diese neuartige Kabeltrommel in verschiedenen Ausführungen passt sich optimal an die heutigen Anforderungen im Bereich Haushalt und Industrie an. Die Serie XREEL® besteht durch modernes Design und hohe Qualität. Unzählige Funktionen und viele neue Vorteile lassen keine Wünsche offen.

**XREEL® – Die bessere Kabelrolle.**

- **Gestell und Trommel aus hochwertigem Kunststoff**
- **Ergonomisch geformter Tragegriff**
- **Steckerparkplatz auf beiden Seiten**
- **Patentiertes Bremssystem**
- **Verschiedene Zentralscheiben und Kabelbestückungen erhältlich**

**Robuste Kabeltrommel**  
aus hochwertigem Kunststoff

**Ansprechendes Design**  
durch moderne Geometrie

**Bremssystem**  
zentral in der Achse  
integriert

**Steckerparkplätze**  
zur sicheren  
Aufbewahrung des  
Steckers

**Sicherer Stand**  
durch breite Auflagepunkte



**XREEL® 250**

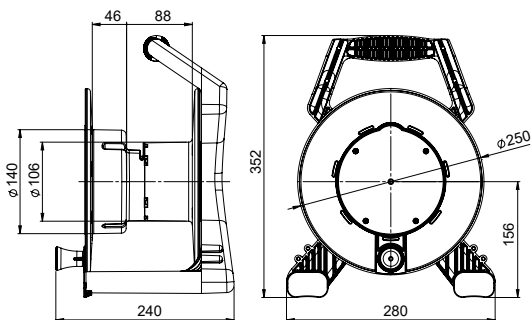

**XREEL® 310**

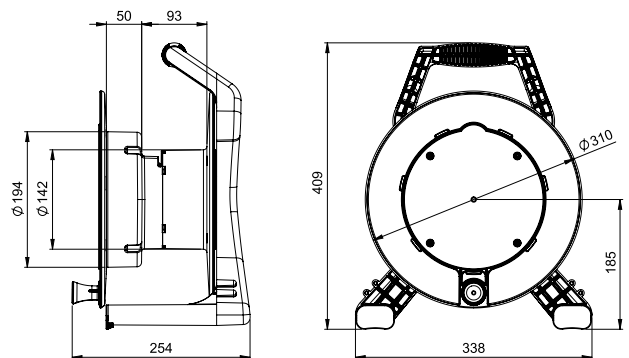

# XREEL® 250



## Kabeltrommel aus hochwertigem Kunststoff Ø250mm

Stabiles Gestell mit ergonomisch geformtem Tragegriff und 2 Steckerparkplätzen. Kunststofftrommel mit zentral angeordneter Feststellbremse.

### Bestückung:

- 4 x Schutzkontaktsteckdosen mit Shutter 16A 250V IP20
- Thermoschutzschalter, Betriebsspannungsanzeige und Schutzkontaktstecker (Gummi) zweifaches Erdungssystem

IP20

Kabeltype	Kabellänge	Best.Nr.
<b>H05RR-F 3G1,5</b> Gummischlauchleitung Kabelfarbe schwarz ■	25m	<b>9250005-p</b>
<b>H05VV-F 3G1,5</b> PVC-Schlauchleitung Kabelfarbe schwarz ■	25m	<b>9250002-p</b>



### Bestückung:

- 4 x Schutzkontaktsteckdosen mit Shutter, Dichtrand und selbstschließenden Klappdeckeln 16A 250V IP54
- Thermoschutzschalter, Betriebsspannungsanzeige und Schutzkontaktstecker (Gummi) zweifaches Erdungssystem

IP54

Kabellänge	H05RR-F Gummischlauchleitung - Kabelfarbe schwarz ■	
	3G1,5	3G2,5
25m	<b>9250006-p</b>	-
25m	<b>9250007-p*</b>	-
33m	<b>9250024-p</b>	-
Kabellänge	H05VV-F PVC-Schlauchleitung - Kabelfarbe schwarz ■	
	3G1,5	3G2,5
25m	<b>9250004-p</b>	-
33m	<b>9250023-p</b>	-
Kabellänge	H07RN-F Gummischlauchleitung - Kabelfarbe schwarz ■	
	3G1,5	3G2,5
25m	<b>9250013-p</b>	<b>9250029-p</b>
25m	-	<b>9250025-p*</b>
Kabellänge	N07V3V3-F Baustellenleitung K35 - Kabelfarbe gelb ■	
	3G1,5	3G2,5
25m	<b>9250156-p</b>	<b>9250016-p</b>

Kabeltype N07V3V3-F darf nur in Österreich als Baustellenleitung eingesetzt werden. (Nationale Vorschriften beachten!)

## Kabeltrommel aus hochwertigem Kunststoff Ø250mm

Stabiles Gestell mit ergonomisch geformtem Tragegriff und 2 Steckerparkplätzen. Kunststofftrommel mit zentral angeordneter Bremsvorrichtung.



Leertrommel bestehend aus Gestell, Trommel mit Kurbel sowie Kabeleinführung und Zugentlastung

Bezeichnung	Best.Nr.
<b>Leertrommel</b> (ohne Zentralscheibe), Farbe: schwarz	<b>9250998-p</b>
<b>Blindscheibe</b> (ohne Bohrungen, ohne Bestückung), Farbe: schwarz	<b>925001</b>
<b>Zentralscheibe 4xSSD</b> 4x Schutzkontaktsteckdosen IP54 inkl. Thermoschutz und Betriebsspannungsanzeige, fertig verdrahtet auf Klemme	<b>925004</b>
<b>Zentralscheibe 3xSSD</b> 3x Schutzkontaktsteckdosen IP54 einzeln austauschbar, inkl. Thermoschutz, fertig verdrahtet auf Klemme	<b>925006</b>

# XREEL® 250

## Kabeltrommel aus hochwertigem Kunststoff Ø250mm

Stabiles Gestell mit ergonomisch geformtem Tragegriff und 2 Steckerparkplätzen. Kunststofftrommel mit zentral angeordneter Feststellbremse.

### Bestückung:

- 3 x Schutzkontaktsteckdosen (einzeln austauschbar), Dichtrand und selbstschließenden Klappdeckeln 16A 250V
- Thermoschutzschalter und Schutzkontaktstecker (Vollgummi) zweifaches Erdungssystem

IP54

Kabellänge	H07RN-F Gummischlauchleitung - Kabelfarbe schwarz 	
	3G1,5	3G2,5
25m	9250012-p	9250034-p
25m	9250001-p*	-
33m	9250022-p	-

Kabellänge	H07BQ-F Polyurethanleitung - Kabelfarbe orange 	
	3G1,5	3G2,5
25m	9250010-p	9250018-p
30m	9250033-p	-
33m	9250026-p	-

Kabellänge	N07V3V3-F Baustellenleitung K35 - Kabelfarbe gelb	
	3G1,5	3G2,5
20m	-	9250020-p
25m	9250121-p	9250021-p
33m	9250019-p	-

IP54



Kabeltype N07V3V3-F darf nur in Österreich als Baustellenleitung eingesetzt werden. (Nationale Vorschriften beachten!)

### Bestückung:

- 2 x CEE-Steckdose 16A 3p 4h 110V
- Thermoschutzschalter und CEE Stecker 16A 3p 4h 110V

IP54

Kabeltype	Kabellänge	Best.Nr.
H07RN-F 3G2,5 Gummischlauchleitung Kabelfarbe schwarz	25m	9250008-p

### Bestückung:

- 3 x Steckdose 13A 250V britische Ausführung IP54
- Thermoschutzschalter und Stecker 13A 2p+PE brit. Ausführung

IP32

Kabeltype	Kabellänge	Best.Nr.
H07RN-F 3G1,5 Gummischlauchleitung Kabelfarbe schwarz	25m	9250009-p

### Bestückung:

- 1 x CEE-Steckdose 16A 3p 6h 230V
- 1 x Schutzkontaktsteckdose mit Dichtrand und selbstschließenden Klappdeckeln 16A 250V
- Thermoschutzschalter und Stecker CEE 16A 03p 6h 230V

IP54

Kabeltype	Kabellänge	Best.Nr.
H07RN-F 3G2,5 Gummischlauchleitung Kabelfarbe schwarz 	20m	9250035-p



# XREEL® 310

## Kabeltrommel aus hochwertigem Kunststoff Ø310mm

Stabiles Gestell mit ergonomisch geformtem Tragegriff und 2 Steckerparkplätzen. Kunststofftrommel mit zentral angeordneter Bremsvorrichtung. **IP54**



### Bestückung:

- 4 x Schutzkontaktsteckdosen (einzeln austauschbar), Dichtrand und selbstschließenden Klappdeckeln 16A 250V
- Thermoschutzschalter, Betriebsspannungsanzeige und Schutzkontaktstecker (Vollgummi) zweifaches Erdungssystem



Kabellänge	H07RN-F Gummischlauchleitung - Kabelfarbe schwarz	
	3G1,5	3G2,5
25m	9350150-p	9350142-p
30m	9350132-p	9350167-p
40m	9350015-p	9350202-p
50m	9350160-p	9350163-p



Kabellänge	H07BQ-F Polyurethanleitung - Kabelfarbe orange	
	3G1,5	3G2,5
25m	9350145-p	9350159-p
30m	9350147-p	9350196-p
40m	9350146-p	9350162-p
50m	9350151-p	9350009-p



Kabellänge	N07V3V3-F Baustellenleitung K35 - Kabelfarbe gelb	
	3G1,5	3G2,5
25m	9350156-p	9350154-p
30m	9350153-p	9350165-p
40m	9350164-p	9350157-p
50m	9350161-p	9350155-p

Kabeltype N07V3V3-F darf nur in Österreich als Baustellenleitung eingesetzt werden. (Nationale Vorschriften beachten!)



### Leertrommel 310

mit Zentralscheibe, 4x Schutzkontaktsteckdosen mit Klappdeckel, Thermoschutzschalter und Betriebsspannungsanzeige, fertig verdrahtet auf Klemme, Farbe schwarz (ohne Kabel und Stecker)

8935097-p

### Max. Kabellängen [m] XREEL® 250 / 310

XREEL® 250 / 310	H05VV-F	H05RR-F	H07RN-F	N07V3V3-F	H07BQ-F
3G1,5	33 / 60	33 / 60	33 / 60	33 / 60	33 / 60
3G2,5	25 / 50	25 / 50	25 / 50	25 / 50	25 / 50
5G2,5	- / -	- / 33	- / 33	- / 33	- / 33

# XREEL® 310

## Kabeltrommel aus hochwertigem Kunststoff Ø310mm

Stabiles Gestell mit ergonomisch geformtem Tragegriff und 2 Steckerparkplätzen. Kunststofftrommel mit zentral angeordneter Bremsvorrichtung. **IP54**

### Bestückung:

- 1 x CEE Steckdose 16A 5p 400V, 3x Schutzkontaktsteckdosen (einzeln austauschbar), Dichtrand und selbstschließenden Klappdeckeln 16A 250V
- Thermoschutzschalter 3p und CEE-Stecker 16A 5p 400V

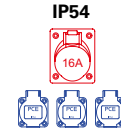

Kabeltype		Kabellänge	Best.Nr.
<b>H07RN-F 5G2,5</b> Gummischlauchleitung Kabelfarbe schwarz	K2 ■	25m	<b>9350235-p</b>
		33m	<b>9350042-p</b>
<b>H07BQ-F 5G2,5</b> Polyurethanleitung Kabelfarbe orange	K2 ■	25m	<b>9350189-p</b>
		30m	<b>9350008-p</b>
<b>N07V3V3-F 5G2,5</b> Baustellenleitung K35 Kabelfarbe gelb	■	25m	<b>9350180-p</b>
		30m	<b>9350193-p</b>

*Kabeltype N07V3V3-F darf nur in Österreich als Baustellenleitung eingesetzt werden.  
(Nationale Vorschriften beachten!)*

### Leertrommel 310

mit Zentralscheibe, 1x CEE Steckdose 16A 5p 400V, 3x Schutzkontaktsteckdosen mit Klappdeckel, Thermoschutzschalter 3p, fertig verdrahtet auf Klemme, Farbe schwarz

**8935096-p**

### Bestückung:

- 2 x CEE Steckdosen 16A 5p 400V
- Thermoschutzschalter und CEE-Stecker 16A 5p 400V



Kabeltype		Kabellänge	Best.Nr.
<b>H07RN-F 5G2,5</b> Gummischlauchleitung Kabelfarbe schwarz	K2 ■	25m	<b>9350245-p</b>
		30m	<b>9350022-p</b>
<b>N07V3V3-F 5G2,5</b> Baustellenleitung K35 Kabelfarbe gelb	■	25m	<b>9350290-p</b>

*Kabeltype N07V3V3-F darf nur in Österreich als Baustellenleitung eingesetzt werden.  
(Nationale Vorschriften beachten!)*



### Bestückung:

- 4 x Schutzkontaktsteckdosen **IP68** 2p+E 230V
- Thermoschutzschalter und Schutzkontaktstecker **IP68** 2p+E 230V



Kabeltype		Kabellänge	Best.Nr.
<b>H07RN-F 3G2,5</b> Gummischlauchleitung Kabelfarbe schwarz	K2 ■	25m	<b>9350017-p</b>
		25m	<b>9350005-p</b>
<b>H07BQ-F 3G2,5</b> Polyurethanleitung Kabelfarbe orange	K2 ■	50m	<b>9350212-p</b>
		25m	<b>9350004-p</b>

*Kabeltype N07V3V3-F darf nur in Österreich als Baustellenleitung eingesetzt werden.  
(Nationale Vorschriften beachten!)*



# Kabelaufroller / Schlauchaufroller



## Kabelaufroller JUNIOR 230

Gehäuse aus bruchfestem Kunststoff, mit Überlastschutz und abschaltbarer Blockiervorrichtung, für Wand- und Deckenbefestigung, inkl. Schutzkontaktstecker und-kupplung, TÜV-GS-geprüft

Kabellänge: 10m  
 Auszugskabel: H05VV-F 3G1,5  
 Nennspannung: 230V~  
 Leistung (auf-/abgewickelt): 800W/2000W  
 Schutzart: IP24  
 Gewicht: 3,8 kg

**42170**

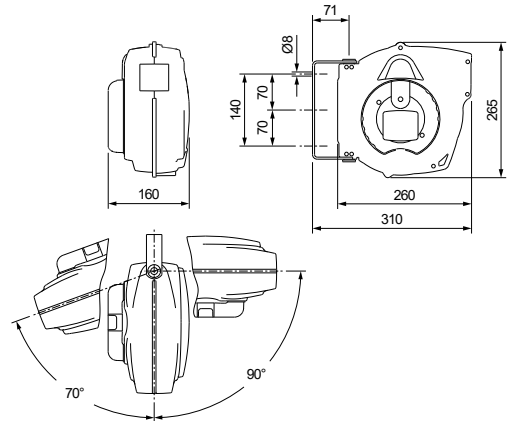

## Kabelaufroller MASTER 230

Gehäuse aus bruchfestem Kunststoff, mit Überlastschutz und abschaltbarer Blockiervorrichtung, für Wand- und Deckenbefestigung, inkl. Vollgummi Schutzkontaktstecker und -kupplung mit Deckel IP44, TÜV-GS-geprüft

Kabellänge: 10m  
 Auszugskabel: H07RN-F 3G2,5  
 Nennspannung: 230V~  
 Leistung (auf-/abgewickelt): 800W/2000W  
 Schutzart: IP20  
 Gewicht: 4,0 kg

**42174**

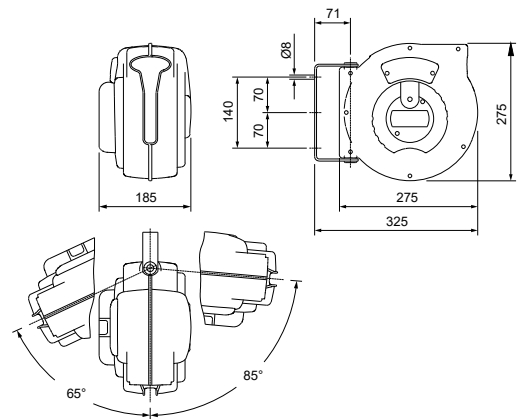

## Kabelaufroller MAJOR PLUS 400

Gehäuse aus bruchfestem Kunststoff, mit Überlastschutz und abschaltbarer Blockiervorrichtung, für Wandbefestigung, inkl. CEE-Stecker und CEE-Kupplung 16A 5p 400V; TÜV-GS-geprüft

Kabellänge: 15m  
 Auszugskabel: H07RN-F 5G2,5  
 Nennspannung: 400V~  
 Leistung (auf-/abgewickelt): 2800W/5000W  
 Schutzart: IP24  
 Gewicht: 5,6 kg

**42285**

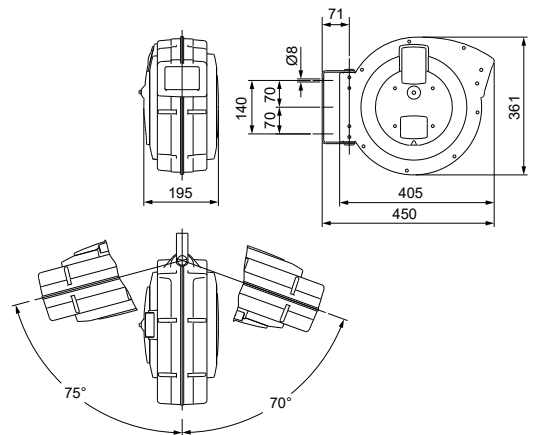

## Schlauchaufroller AIR MASTER

Gehäuse aus bruchfestem Kunststoff, mit abschaltbarer Blockiervorrichtung, für Wand- und Deckenbefestigung, mit Stecktülle und Anschlusskupplung 1/2"

Schlauchlänge: 12m  
 Schlauchlänge Zuleitung: 2m  
 Schlauchqualität: Polyurethan 8x12mm  
 max. Arbeitsdruck: 15 bar  
 Gewicht: 4,5 kg

**42164**

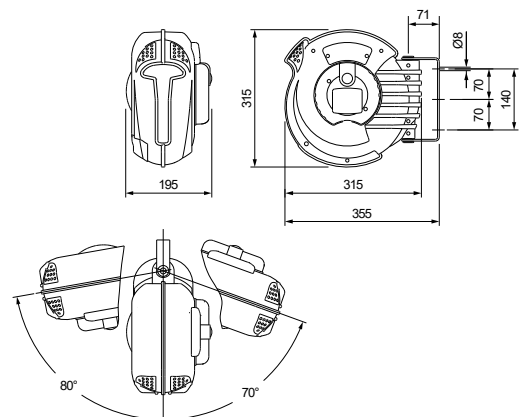



# CEE Verlängerungsleitungen 16A / 32A

- Verlängerungsleitung 25m mit GRIP CEE Stecker und CEE Kupplung (vernickelte Kontakte)
- Schutzart **IP44/54**

Kabellänge	Kabeltype	Stecker/Kupplung	Best.Nr.
25m	<b>H07RN-F</b> Gummischlauchleitung <b>5G2,5</b>	16A 5p 400V	<b>825525114v</b>
25m	<b>H07RN-F</b> Gummischlauchleitung <b>5G6</b>	32A 5p 400V	<b>825506214v</b>



 ... ab Lager lieferbar!

## Kabelbrücke DEFENDER Mini

mit gerippter rutschfester Oberfläche und Klappdeckel. Deckel in gelb oder schwarz erhältlich. Hergestellt aus Polyurethan, beliebig erweiterbar. Reifenlast: ca. 2 Tonnen auf einer Fläche von 20x20cm.

Kabelkanäle	Abmessungen (LxBxH)	Gewicht	Best.Nr.
3 Stück	1000x290x48 mm	5 kg	<b>85200</b>
3 Stück	1000x290x48 mm	5 kg	<b>85200BLK</b>

Deckel: gelb  
Deckel: schwarz

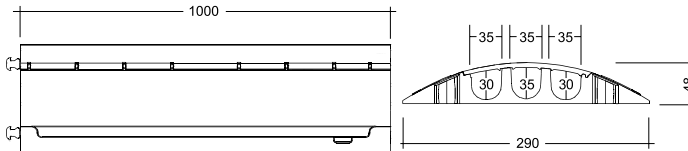
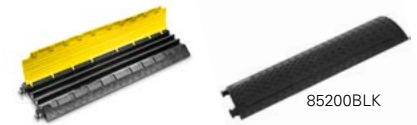
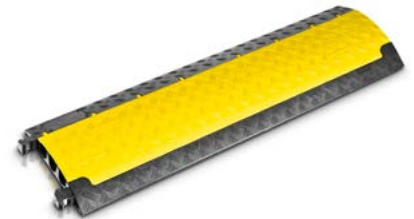

Information icons: 'i', electrical symbols (5-pin, 3-pin, 4-pin), a shield, a game controller, a lightbulb, a car, and a hash symbol '#'. The car icon is highlighted in yellow.

## Index nach Bestellnummer

Best.Nr.	Seite	Best.Nr.	Seite	Best.Nr.	Seite	Best.Nr.	Seite	Best.Nr.	Seite
000256	199	0232-6TT	19	0341-10	23	05177	195	0922-4v	127
00200	195	0232-7	19	0341-2	23	05180	195	092-2v	127
013-10	19	0232-9	19	0341-4	23	0521-as	182	092-3v	127
013-2	19	0232-9TT	19	0341-6	23	0521-bs	182	092-4v	127
0132-10	19	023-4	19	0341-7	23	0521-es	182	093-10v	127
0132-2	19	023-4TT	19	0341-9	23	0521-gs	182	093-11v	127
0132-4	19	023-6	19	034-2	23	0521-os	182	093-12v	127
0132-4TT	19	023-6TT	19	034-4	23	0521-rs	182	0932-10v	127
0132-6	19	023-6TTx	221	034-6	23	0521-sb	182	0932-11v	127
0132-6.u	235	023-6x	221	034-6.u	235	0521-sdg	182	0932-12v	127
0132-6TT	19	023-7	19	034-6xs	221	0521-she	182	0932-2v	127
0132-7	19	023-9	19	034-7	23	0521-shu	182	0932-3v	127
0132-9	19	023-9TT	19	034-9	23	0521-so	182	0932-4v	127
0132961034-500	318	024-10	19	035-10	23	0521-sr	182	093-2v	127
0132-9TT	19	024-2	19	0351-10	23	0521-ss	182	093-3v	127
013-4	19	0242-10	19	0351-2	23	0521-sw	182	093-4v	127
013-4TT	19	0242-2	19	0351-4	23	0521-us	182	093617	173
013-6	19,152	0242-3v	146	0351-6	23	0522-as	182	1013-0b	171
013-6TT	19	0242-4	19	0351-7	23	0522-bs	182	1013-0s	171
013-6TTx	221	0242-4TT	19	0351-9	23	0522-es	182	1020-0s	171,227
013-6x	221	0242-6	19	035-2	23	0522-gs	182	1020-5s	171,227
013-7	19	0242-6TT	19	035-4	23	0522-os	182	1023011	217
013-9	19	0242-7	19	035-6	23	0522-rs	182	1023012	217
013-9TT	19	0242-9	19	035-6.u	235	0522-sb	182	1023031	217
014-10	19	0242-9TT	19	035-6xs	221	0522-sdg	182	1023-0bs	171
014-2	19	024-4	19	035-7	23	0522-she	182	1025-0r	171
0142-10	19	024-4TT	19	035-9	23	0522-shu	182	1030-0b	171
0142-2	19	024-6	19	043-10	23	0522-so	182	1030-0s	171
0142-4	19	024-6TT	19	043-2	23	0522-sr	182	1036-0s	173
0142-4TT	19	024-6TTx	221	043-4	23	0522-ss	182	1037-0s	173
0142-6	19	024-6x	221	043-6	23	0522-sw	182	1040-0b	169,305
0142-6TT	19	024-7	19	043-6.u	235	0522-us	182	1040-0bc	169
0142-7	19	024-9	19	043-6xs	221	0531-s	194	1040-0bs	169,305
0142-9	19	024-9TT	19	043-7	23	0532-s	194	1040-0bsc	169
0142-9TT	19	025-10	19	043-9	23	05721-sr	188	1040-0s	227
014-4	19	025-2	19	044-10	23	05721-ss	228	1040-0sc	227
014-4TT	19	0252-10	19	044-2	23	05811-s	194	104-0b	169
014-6	19	0252-2	19	044-4	23	05812-s	194	104-0bc	169
014-6TT	19	0252-4	19	044-6	23	05821-s	194	104-0bs	169
014-6TTx	221	0252-4TT	19	044-6.u	235	05822-s	194	104-0bsc	169
014-6x	221	0252-6	19	044-6xs	221	05831-s	194	104-7b	169
014-7	19	0252-6.u	235	044-7	23	05832-s	194	104-7bc	169
014-9	19	0252-6TT	19	044-9	23	0622v	127	104-7bs	169
014-9TT	19	0252-7	19	045-10	23	062v	127	104-7bsc	169
015-10	19	0252-9	19	045-2	23	0632v	127	10484-0ws	169
015-2	19	0252-9TT	19	045-4	23	063v	127	104-8b	169
0152-10	19	0253-4	21	045-6	23	0722v	127	104-8bc	169
0152-2	19	0253-4TT	21	045-6.u	235	072v	127	104-8bs	169
0152-4	19	0253-6	21	045-6xs	221	0732v	127	104-8bsc	169
0152-4TT	19	0253-6TT	21	045-7	23	073v	127	1050-0b	165,305
0152-6	19	0253-9	21	045-9	23	082-10v	127	1050-0bc	165
0152-6.u	235	0253-9TT	21	0473361044-500	318	082-11v	127	1050-0bs	165,305
0152-6TT	19	025-4	19	05018	195	082-12v	127	1050-0bsc	165
0152-7	19	025-4TT	19	05021	195	0822-10v	127	1050-0bsw	167
0152-9	19	025-6	19	05034	195	0822-11v	127	1050-0bw	167
0152-9TT	19	025-6TT	19	05040	195	0822-12v	127	1050-0ss	227
0153-4	21	025-6TTx	221	0511-as	182	0822-2v	127	1050-0ssw	227
0153-4TT	21	025-6x	221	0511-bs	182	0822-3v	127	105-0b	165
0153-6	21	025-7	19	0511-es	182	08224	195	105-0bc	165
0153-6TT	21	025-9	19	0511-gs	182	0822-4v	127	105-0bs	165
0153-9	21	025-9TT	19	0511-os	182	082-2v	127	105-0bsc	165
0153-9TT	21	0272-4v	139	0511-rs	182	082-3v	127	105-0bsw	167
015-4	19	0272-6v	139	0511-sb	182	082-4v	127	105-0bw	167
015-4TT	19	0272-7v	139	0511-sdg	182	08253	195	105-7b	165
015-6	19	0272-9v	139	0511-she	182	08266	195	105-7bc	165
015-6TT	19	027-4v	139	0511-shu	182	08282	195	105-7bs	165
015-6TTx	221	027-6v	139	0511-so	182	08295	195	105-7bsc	165
015-6x	221	027-7v	139	0511-sr	182	083-10v	127	105-7bw	167
015-7	19	027-9v	139	0511-ss	182	083-11v	127	10584-0wsc	165
0157261203-500	318	02958	195	0511-sw	182	083-12v	127	105-8b	165
015-9	19	02961	195	0511-us	182	0832-10v	127	105-8bc	165
015-9TT	19	02974	195	0512-as	182	0832-11v	127	105-8bs	165
0172-4v	139	02980	195	0512-bs	182	0832-12v	127	105-8bsc	165
0172-6v	139	033-10	23	0512-es	182	0832-2v	127	105-8bw	167
0172-7v	139	0331-10	23	0512-gs	182	0832-3v	127	106-0	173
0172-9v	139	0331-2	23	0512-os	182	0832-4v	127	106-0g	173
017-4v	139	0331-4	23	0512-rs	182	083-2v	127	108-0b	169
017-6v	139	0331-6	23	0512-sb	182	083-3v	127	108-0bc	169
017-7v	139	0331-7	23	0512-sdg	182	083-4v	127	109-0b	165
017-9v	139	0331-9	23	0512-she	182	086317	173	109-0bc	165
023-10	19	033-2	23	0512-shu	182	092-10v	127	109-0bsw	167
023-2	19	033-4	23	0512-so	182	092-11v	127	113-10	61
0232-10	19	033-6	23	0512-sr	182	092-12v	127	113-10k	61
0232-2	19	033-6.u	235	0512-ss	182	0922-10v	127	113-2	61
0232-4	19	033-6xs	221	0512-sw	182	0922-11v	127	1132-10	61
0232-4TT	19	033-7	23	0512-us	182	0922-12v	127	1132-2	61
0232-6	19	033-9	23	05148	195	0922-2v	127	1132-4	61
0232-6.u	235	034-10	23	05164	195	0922-3v	127	1132-6	61

## Index nach Bestellnummer

Best.Nr.	Seite	Best.Nr.	Seite	Best.Nr.	Seite	Best.Nr.	Seite	Best.Nr.	Seite
1132-7	61	124-2	61	143-2	65	193-12v	129	2142-2	53
1132-9	61	1242-10	61	143-4	65	1932-10v	129	2142-4	53
113-2k	61	1242-2	61	143-6	65	1932-11v	129	2142-4TT	53
113-4	61	1242-3v	146	143-7	65	1932-12v	129	2142-6	53
113-4k	61	1242-4	61	143-9	65	1932-2v	129	2142-6TT	53
113-4TT	61	1242-6	61	144-10	65	1932-3v	129	2142-7	53
113-6	61	1242-7	61	144-2	65	1932-4v	129	2142-9	53
113-6k	61	1242-9	61	144-4	65	193-2v	129	2142-9TT	53
113-6TT	61	124-2k	61	144-6	65	193-3v	129	214-4	53
113-7	61	124-4	61	144-7	65	193-4v	129	214-4TT	53
113-7k	61	124-4k	61	144-9	65	19892	320	214-6	53
113-9	61	124-4TT	61	145-10	65	20051-b	177	214-6TT	53
113-9k	61	124-6	61	145-2	65	20051-u	177,241	214-6TTx	223
113-9TT	61	124-6k	61	145-4	65	201620	205	214-6x	223
114-10	61	124-6TT	61	145-6	65	20163	51	214-7	53
114-10k	61	124-7	61	145-7	65	20164	51	214-9	53
114-2	61	124-7k	61	145-9	65	20165	51	214-9TT	53
1142-10	61	124-9	61	1518000	305	20168.u	179,241	215-10	53
1142-2	61	124-9k	61	1518010	305	20168g	179	215-2	53
1142-4	61	124-9TT	61	1518020	305	201803-1000	318,318	2152-10	53
1142-6	61	125-10	61	1518030	305	20241-b	177	2152-2	53
1142-7	61	125-10k	61	1518040	305	20241-bc	177	2152-4	53
1142-9	61	125-2	61	1518045	305	20241-u	177,241	2152-4TT	53
114-2k	61	1252-10	61	1518062	304	20241-uc	177,241	2152-6	53
114-4	61	1252-2	61	1518063	304	20251-b	177	2152-6.u	235
114-4k	61	1252-4	61	1518082	304	20251-bc	177	2152-6TT	53
114-4TT	61	1252-6	61	1518083	304	20251-u	177,241	2152-7	53
114-6	61	1252-7	61	1518105	305	20251-uc	177,241	2152-9	53
114-6k	61	1252-9	61	1518132	304	203234	51	2152-9TT	53
114-6TT	61	125-2k	61	1518133	304	20325	51	2153-4	55
114-7	61	125-4	61	1518134	305	20341-8b	177	2153-4TT	55
114-7k	61	125-4k	61	1518413	305	20341-8bc	177	2153-6	55
114-9	61	125-4TT	61	1519004	302	20341-8u	177,241	2153-6TT	55
114-9k	61	125-6	61	1519008	302	20341-8uc	177,241	2153-9	55
114-9TT	61	125-6k	61	1519012	302	20341-9b	177	2153-9TT	55
115-10	61	125-6TT	61	1519026	302	20341-9bc	177	215-4	53
115-10k	61	125-7	61	1519042	302	20341-9u	177,241	215-4TT	53
115-2	61	125-7k	61	1622v	129	20341-9uc	177,241	215-6	53
1152-10	61	125-9	61	162v	129	20342-8b	179	215-6TT	53
1152-2	61	125-9k	61	1632v	129	20342-8bc	179	215-6TTx	223
1152-4	61	125-9TT	61	163v	129	20342-8u	179,241	215-6x	223
1152-6	61	1272-4v	145	171402-20	318	20342-8uc	179,241	215-7	53
1152-7	61	1272-6v	145	171403-20	318	20351-8b	177	215-9	53
1152-9	61	1272-7v	145	171406-20	318	20351-8bc	177	215-9TT	53
115-2k	61	1272-9v	145	171409-20	318	20351-8u	177,241	2172-4v	143
115-4	61	127-4v	145	1722v	129	20351-8uc	177,241	2172-6v	143
115-4k	61	127-6v	145	172v	129	20351-9b	177	2172-7v	143
115-4TT	61	127-7v	145	1732v	129	20351-9bc	177	2172-9v	143
115-6	61	127-9v	145	173v	129	20351-9u	177,241	217-4v	143
115-6k	61	12k452-0e	173	1755	86	20351-9uc	177,241	217-6v	143
115-6TT	61	133-10	65	182-10v	129	20352-8b	179	217-7v	143
115-7	61	133-2	65	182-11v	129	20352-8bc	179	217-9v	143
115-7k	61	133-4	65	182-12v	129	20352-8u	179,241	223-10	53
115-9	61	133-6	65	1822-10v	129	20352-8uc	179,241	223-2	53
115-9k	61	133-7	65	1822-11v	129	210316	205	2232-10	53
115-9TT	61	1337-10	65	1822-12v	129	210317	205	2232-2	53
1172-4v	145	1337-2	65	1822-2v	129	210318	205	2232-4	53
1172-6v	145	1337-4	65	1822-3v	129	210319	205	2232-4TT	53
1172-7v	145	1337-6	65	1822-4v	129	210336	205	2232-6	53
1172-9v	145	1337-7	65	182-2v	129	210337	205	2232-6.u	235
117-4v	145	1337-9	65	182-3v	129	210338	205	2232-6TT	53
117-6v	145	133-9	65	182-4v	129	210339	205	2232-7	53
117-7v	145	134-10	65	183-10v	129	2125	86	2232-9	53
117-9v	145	134-2	65	183-11v	129	2129	86	2232-9TT	53
11om-0e	173	134-4	65	183-12v	129	213-10	53	223-4	53
123-10	61	134-6	65	1832-10v	129	213-2	53	223-4TT	53
123-10k	61	134-7	65	1832-11v	129	2132-10	53	223-6	53
123-2	61	1347-10	65	1832-12v	129	2132-2	53	223-6TT	53
1232-10	61	1347-2	65	1832-2v	129	2132-4	53	223-6TTx	223
1232-2	61	1347-4	65	1832-3v	129	2132-4TT	53	223-6x	223
1232-4	61	1347-6	65	1832-4v	129	2132-6	53	223-7	53
1232-6	61	1347-7	65	183-2v	129	2132-6.u	235	223-9	53
1232-7	61	1347-9	65	183-3v	129	2132-6TT	53	223-9TT	53
1232-9	61	134-9	65	183-4v	129	2132-7	53	224-10	53
123-2k	61	135-10	65	192-10v	129	2132-9	53	224-2	53
123-4	61	135-2	65	192-11v	129	2132-9TT	53	2242-10	53
123-4k	61	135-4	65	192-12v	129	213-4	53	2242-2	53
123-4TT	61	135-6	65	1922-10v	129	213-4TT	53	2242-3v	146
123-6	61	135-7	65	1922-11v	129	213-6	53,152	2242-4	53
123-6k	61	1357-10	65	1922-12v	129	213-6TT	53	2242-4TT	53
123-6TT	61	1357-2	65	1922-2v	129	213-6TTx	223	2242-6	53
123-7	61	1357-4	65	1922-3v	129	213-6x	223	2242-6TT	53
123-7k	61	1357-6	65	1922-4v	129	213-7	53	2242-7	53
123-9	61	1357-7	65	192-2v	129	213-9	53	2242-9	53
123-9k	61	1357-9	65	192-3v	129	213-9TT	53	2242-9TT	53
123-9TT	61	135-9	65	192-4v	129	214-10	53	224-4	53
124-10	61	1410000310	333	193-10v	129	214-2	53	224-4TT	53
124-10k	61	143-10	65	193-11v	129	2142-10	53	224-6	53



## Index nach Bestellnummer

Best.Nr.	Seite	Best.Nr.	Seite	Best.Nr.	Seite	Best.Nr.	Seite	Best.Nr.	Seite
224-6TT	53	23631518350	51	2412-swww	185	2511-gsc	184	2522-gs	185
224-6TTx	223	2410-as	183	2412-uscw	185	2511-os	184	2522-os	185
224-6x	223	2410-asc	183	2412-usw	185	2511-osc	184	2522-rs	185
224-7	53	2410-bs	183	24212-r	195	2511-rs	184	2522-sb	185
224-9	53	2410-bsc	183	24212-rc	195	2511-rsc	184	2522-sdg	185
224-9TT	53	2410-es	183	243-10	57	2511-sb	184	2522-she	185
225-10	53	2410-esc	183	24311-s	191	2511-sbc	184	2522-shu	185
225-2	53	2410-gs	183	24311-s5	191	2511-sdg	184	2522-so	185
2252-10	53	2410-gsc	183	24311-sc	191	2511-sdgc	184	2522-sr	185
2252-2	53	2410-os	183	24311-sc5	191	2511-she	184	2522-ss	185
2252-4	53	2410-osc	183	24311-sxs	228	2511-shec	184	2522-sw	185
2252-4TT	53	2410-rs	183	24311-sxsc	228	2511-shu	184	2522-us	185
2252-6	53	2410-rsc	183	243-2	57	2511-shuc	184	25311-s	191
2252-6.u	235	2410-sb	183	243-4	57	2511-so	184	25311-s5	191
2252-6TT	53	2410-sbc	183	243-6	57	2511-soc	184	25311-sc	191
2252-7	53	2410-sdg	183	243-6.u	235	2511-sr	184	253622-s	193
2252-9	53	2410-sdgc	183	243-6xs	223	2511-src	184	253622-s5	193
2252-9TT	53	2410-she	183	243-7	57	2511-ss	184	253622-sxs	228
2253-4	55	2410-shec	183	243-9	57	2511-ssc	184	253642-s	193
2253-4TT	55	2410-shu	183	244-10	57	2511-sw	184	253642-sxs	228
2253-6	55	2410-shuc	183	244-2	57	2511-swc	184	2563-1	193
2253-6TT	55	2410-so	183	244-4	57	2511-us	184	25710-sr	188
2253-9	55	2410-soc	183	244-6	57	2511-usc	184	25710-src	188
2253-9TT	55	2410-sr	183	244-6.u	235	2512-as	185	25711-sr	189
225-4	53	2410-src	183	244-6xs	223	2512-asc	185	25711-src	189
225-4TT	53	2410-ss	183	244-7	57	2512-bs	185	25711-ss	228
225-6	53	2410-ssc	183	244-9	57	2512-bsc	185	25711-ssc	228
225-6TT	53	2410-sw	183	245-10	57	2512-es	185	25712-sr	189
225-6TTx	223	2410-swc	183	245-2	57	2512-esc	185	25712-src	189
225-6x	223	2410-us	183	245-4	57	2512-gs	185	25712-ss	228
225-7	53	2410-usc	183	245-6	57	2512-gsc	185	25712-ssc	228
225-9	53	2411-as	184	245-6.u	235	2512-os	185	25730-sr	188
225-9TT	53	2411-asc	184	245-6xs	223	2512-osc	185	25730-src	188
2272-4v	143	2411-bs	184	245-7	57	2512-rs	185	25731-sr	189
2272-6v	143	2411-bsc	184	245-9	57	2512-rsc	185	25731-src	189
2272-7v	143	2411-es	184	24711-sr	189	2512-sb	185	25731-ss	228
2272-9v	143	2411-esc	184	24711-src	189	2512-sbc	185	25731-ssc	228
227-4v	143	2411-gs	184	24711-ss	228	2512-sdg	185	25732-sr	189
227-6v	143	2411-gsc	184	24711-ssc	228	2512-sdgc	185	25732-src	189
227-7v	143	2411-os	184	24712-sr	189	2512-she	185	25732-ss	228
227-9v	143	2411-osc	184	24712-src	189	2512-shec	185	25732-ssc	228
23201515120	51	2411-rs	184	24712-ss	228	2512-shu	185	2622v	127
23251515140	51	2411-rsc	184	24712-ssc	228	2512-shuc	185	262v	127
233-10	57	2411-sb	184	24731-sr	189	2512-so	185	2632v	127
2331-10	57	2411-sbc	184	24731-src	189	2512-soc	185	263v	127
2331-2	57	2411-sdg	184	24731-ss	228	2512-sr	185	264015009	51
2331-4	57	2411-sdgc	184	24731-ssc	228	2512-src	185	265015009	51
2331-6	57	2411-she	184	24732-sr	189	2512-ss	185	2722v	127
2331-7	57	2411-shec	184	24732-src	189	2512-ssc	185	272v	127
2331-9	57	2411-shu	184	24732-ss	228	2512-sw	185	2732v	127
233-2	57	2411-shuc	184	24732-ssc	228	2512-swc	185	273v	127
23321515200	51	2411-so	184	2510-as	183	2512-us	185	282-10v	127
233-4	57	2411-soc	184	2510-asc	183	2512-usc	185	282-11v	127
233-6	57	2411-sr	184	2510-bs	183	2520-as	183	282-12v	127
233-6.u	235	2411-src	184	2510-bsc	183	2520-bs	183	2822-10v	127
233-6xs	223	2411-ss	184	2510-es	183	2520-es	183	2822-11v	127
233-7	57	2411-ssc	184	2510-esc	183	2520-gs	183	2822-12v	127
233-9	57	2411-sw	184	2510-gs	183	2520-os	183	2822-2v	127
23401518260	51	2411-swc	184	2510-gsc	183	2520-rs	183	2822-3v	127
234-10	57	2411-us	184	2510-os	183	2520-sb	183	2822-4v	127
2341-10	57	2411-usc	184	2510-osc	183	2520-sdg	183	282-2v	127
2341-2	57	2412-ascw	185	2510-rs	183	2520-she	183	282-3v	127
2341-4	57	2412-asw	185	2510-rsc	183	2520-shu	183	282-4v	127
2341-6	57	2412-bscw	185	2510-sb	183	2520-so	183	283-10v	127
2341-7	57	2412-bsw	185	2510-sbc	183	2520-sr	183	283-11v	127
2341-9	57	2412-escw	185	2510-sdg	183	2520-ss	183	283-12v	127
234-2	57	2412-esw	185	2510-sdgc	183	2520-sw	183	2832-10v	127
234-4	57	2412-gscw	185	2510-she	183	2520-us	183	2832-11v	127
234-6	57	2412-gsw	185	2510-shec	183	25212-r	195	2832-12v	127
234-6.u	235	2412-oscw	185	2510-shu	183	25212-rc	195	2832-2v	127
234-6xs	223	2412-osw	185	2510-shuc	183	2521-as	184	2832-3v	127
234-7	57	2412-rscw	185	2510-so	183	2521-bs	184	2832-4v	127
234-9	57	2412-rsw	185	2510-soc	183	2521-es	184	283-2v	127
23501518310	51	2412-sbcw	185	2510-sr	183	2521-gs	184	283-3v	127
235-10	57	2412-sbw	185	2510-src	183	2521-os	184	283-4v	127
2351-10	57	2412-sdgcw	185	2510-ss	183	2521-rs	184	292-10v	127
2351-2	57	2412-sdgw	185	2510-ssc	183	2521-sb	184	292-11v	127
2351-4	57	2412-shecw	185	2510-sw	183	2521-sdg	184	292-12v	127
2351-6	57	2412-shew	185	2510-swc	183	2521-she	184	2922-10v	127
2351-7	57	2412-shucw	185	2510-us	183	2521-shu	184	2922-11v	127
2351-9	57	2412-shuw	185	2510-usc	183	2521-so	184	2922-12v	127
235-2	57	2412-socw	185	2511-as	184	2521-sr	184	2922-2v	127
235-4	57	2412-sow	185	2511-asc	184	2521-ss	184	2922-3v	127
235-6	57	2412-srcw	185	2511-bs	184	2521-sw	184	2922-4v	127
235-6.u	235	2412-srw	185	2511-bsc	184	2521-us	184	292-2v	127
235-6xs	223	2412-sscw	185	2511-es	184	2522-as	185	292-3v	127
235-7	57	2412-ssw	185	2511-esc	184	2522-bs	185	292-4v	127
235-9	57	2412-swcw	185	2511-gs	184	2522-es	185	293-10v	127

# Index nach Bestellnummer

Best.Nr.	Seite	Best.Nr.	Seite	Best.Nr.	Seite	Best.Nr.	Seite	Best.Nr.	Seite
293-11v	127	313-7f0	79	315-6TTx	223	3252-10f70	77	3341-6	81
293-12v	127	313-7f5	79	315-6x	223	3252-10TTf70	77	3341-6fc	81
2932-10v	127	313-7f6	79	315-7	77	3252-2	75	3341-7	81
2932-11v	127	313-7f7	75	315-7f7	75	3252-2f70	77	3341-7fc	81
2932-12v	127	313-7f9	79	315-9	77	3252-2TTf70	77	3341-9	81
2932-2v	127	313-9	77	315-9f7	75	3252-4	75	3341-9fc	81
2932-3v	127	313-9f0	79	315-9TT	77	3252-4f70	77	334-2	81
2932-4v	127	313-9f5	79	315-9TTf7	75	3252-4TT	75	334-2fc	81
293-2v	127	313-9f6	79	3172-4f70v	145	3252-4TTf70	77	334-4	81
293-3v	127	313-9f7	75	3172-4v	145	3252-6	75	334-4fc	81
293-4v	127	313-9f9	79	3172-6f70v	145	3252-6.u	239	334-6	81
313-10	77	313-9TT	77	3172-6v	145	3252-6f70	77	334-6.u	239
313-10f0	79	313-9TTf7	75	3172-7f70v	145	3252-6TT	75	334-6fc	81
313-10f5	79	314-10	77	3172-7v	145	3252-6TTf70	77	334-6xs	225
313-10f6	79	314-10f0	79	3172-9f70v	145	3252-7	75	334-7	81
313-10f7	75	314-10f6	79	3172-9v	145	3252-7f70	77	334-7fc	81
313-10f9	79	314-10f7	75	317-4f7v	145	3252-7TTf70	77	334-9	81
313-2	77	314-2	77	317-4v	145	3252-9	75	334-9fc	81
3132-10	75	3142-10	75	317-6f7v	145	3252-9f70	77	335-10	81
3132-10f0	79	3142-2	75	317-6v	145	3252-9TT	75	335-10fc	81
3132-10f5	79	3142-4	75	317-7f7v	145	3252-9TTf70	77	3351-10	81
3132-10f6	79	3142-4TT	75	317-7v	145	325-2f7	75	3351-10fc	81
3132-10f70	77	3142-6	75	317-9f7v	145	325-4	77	3351-2	81
3132-10f9	79	3142-6TT	75	317-9v	145	325-4f7	75	3351-2fc	81
3132-10TTf70	77	3142-7	75	323-10	77	325-4TT	77	3351-4	81
3132-2	75	3142-9	75	323-10f7	75	325-4TTf7	75	3351-4fc	81
3132-2f0	79	3142-9TT	75	323-2	77	325-6	77	3351-6	81
3132-2f5	79	314-2f0	79	3232-10	75	325-6f7	75	3351-6fc	81
3132-2f6	79	314-2f6	79	3232-2	75	325-6TT	77	3351-7	81
3132-2f70	77	314-2f7	75	3232-4	75	325-6TTf7	75	3351-7fc	81
3132-2f9	79	314-4	77	3232-4TT	75	325-6TTx	223	3351-9	81
3132-2TTf70	77	314-4f0	79	3232-6	75	325-6x	223	3351-9fc	81
3132-4	75	314-4f6	79	3232-6.u	239	325-7	77	335-2	81
3132-4f0	79	314-4f7	75	3232-6TT	75	325-7f7	75	335-2fc	81
3132-4f5	79	314-4TT	77	3232-7	75	325-9	77	335-4	81
3132-4f6	79	314-4TTf7	75	3232-9	75	325-9f7	75	335-4fc	81
3132-4f70	77	314-6	77	3232-9TT	75	325-9TT	77	335-6	81
3132-4f9	79	314-6f0	79	323-2f7	75	325-9TTf7	75	335-6.u	239
3132-4TT	75	314-6f6	79	323-4	77	3272-4f70v	145	335-6fc	81
3132-4TTf70	77	314-6f7	75	323-4f7	75	3272-4v	145	335-6xs	225
3132-6	75	314-6TT	77	323-4TT	77	3272-6f70v	145	335-7	81
3132-6.u	239	314-6TTf7	75	323-4TTf7	75	3272-6v	145	335-7fc	81
3132-6f0	79	314-6TTx	223	323-6	77	3272-7f70v	145	335-9	81
3132-6f5	79	314-6x	223	323-6f7	75	3272-7v	145	335-9fc	81
3132-6f6	79	314-7	77	323-6TT	77	3272-9f70v	145	343-10	81
3132-6f70	77	314-7f0	79	323-6TTf7	75	3272-9v	145	343-2	81
3132-6f9	79	314-7f6	79	323-6TTx	223	327-4f7v	145	343-4	81
3132-6TT	75	314-7f7	75	323-6x	223	327-4v	145	343-6	81
3132-6TTf70	77	314-9	77	323-7	77	327-6f7v	145	343-6.u	239
3132-7	75	314-9f0	79	323-7f7	75	327-6v	145	343-6xs	225
3132-7f0	79	314-9f6	79	323-9	77	327-7f7v	145	343-7	81
3132-7f5	79	314-9f7	75	323-9f7	75	327-7v	145	343-9	81
3132-7f6	79	314-9TT	77	323-9TT	77	327-9f7v	145	344-10	81
3132-7f70	77	314-9TTf7	75	323-9TTf7	75	327-9v	145	344-2	81
3132-7f9	79	315-10	77	324-10	77	333-10	81	344-4	81
3132-7TTf70	77	315-10f7	75	324-10f7	75	333-10fc	81	344-6	81
3132-9	75	315-2	77	324-2	77	3331-10	81	344-6.u	239
3132-9f0	79	3152-10	75	3242-10	75	3331-10fc	81	344-6xs	225
3132-9f5	79	3152-10f70	77	3242-2	75	3331-2	81	344-7	81
3132-9f6	79	3152-10TTf70	77	3242-3v	146	3331-2fc	81	344-9	81
3132-9f70	77	3152-2	75	3242-4	75	3331-4	81	345-10	81
3132-9f9	79	3152-2f70	77	3242-4TT	75	3331-4fc	81	345-2	81
3132-9TT	75	3152-2TTf70	77	3242-6	75	3331-6	81	345-4	81
3132-9TTf70	77	3152-4	75	3242-6TT	75	3331-6fc	81	345-6	81
313-2f0	79	3152-4f70	77	3242-7	75	3331-7	81	345-6.u	239
313-2f5	79	3152-4TT	75	3242-9	75	3331-7fc	81	345-6xs	225
313-2f6	79	3152-4TTf70	77	3242-9TT	75	3331-9	81	345-7	81
313-2f7	75	3152-6	75	324-2f7	75	3331-9fc	81	345-9	81
313-2f9	79	3152-6.u	239	324-4	77	333-2	81	352531	205
313-4	77	3152-6f70	77	324-4f7	75	333-2fc	81	3622f87v	135
313-4f0	79	3152-6TT	75	324-4TT	77	333-4	81	3622f9v	135
313-4f5	79	3152-6TTf70	77	324-4TTf7	75	333-4fc	81	362f4v	133
313-4f6	79	3152-7	75	324-6	77	333-6	81	362f5v	133
313-4f7	75	3152-7f70	77	324-6f7	75	333-6.u	239	362f87v	133
313-4f9	79	3152-7TTf70	77	324-6TT	77	333-6fc	81	362f8v	133
313-4TT	77	3152-9	75	324-6TTf7	75	333-6xs	225	362f9v	133
313-4TTf7	75	3152-9f70	77	324-6TTx	223	333-7	81	362v	133
313-6	77	3152-9TT	75	324-6x	223	333-7fc	81	3632f87v	135
313-6f0	79	3152-9TTf70	77	324-7	77	333-9	81	3632f9v	135
313-6f5	79	315-2f7	75	324-7f7	75	333-9fc	81	363f4v	133
313-6f6	79	315-4	77	324-9	77	334-10	81	363f5v	133
313-6f7	75	315-4f7	75	324-9f7	75	334-10fc	81	363f87v	133
313-6f9	79	315-4TT	77	324-9TT	77	3341-10	81	363f8v	133
313-6TT	77	315-4TTf7	75	324-9TTf7	75	3341-10fc	81	363f9v	133
313-6TTf7	75	315-6	77	325-10	77	3341-2	81	363v	133
313-6TTx	223	315-6f7	75	325-10f7	75	3341-2fc	81	37004701	85
313-6x	223	315-6TT	77	325-2	77	3341-4	81	3722f87v	135
313-7	77	315-6TTf7	75	3252-10	75	3341-4fc	81	3722f9v	135



## Index nach Bestellnummer

Best.Nr.	Seite	Best.Nr.	Seite	Best.Nr.	Seite	Best.Nr.	Seite	Best.Nr.	Seite
372f4v	133	3832-3f87v	135	3932-10f87v	135	4132-9Tff87	93	4142-9f78	91
372f5v	133	3832-3f9v	135	3932-10f9v	135	413-2f66	95	4142-9f8	89
372f87v	133	3832-4f87v	135	3932-11f87v	135	413-2f8	89	4142-9f87	93
372f8v	133	3832-4f9v	135	3932-11f9v	135	413-2f87	93	4142-9TT	97
372f9v	133	383-2f4v	133	3932-12f87v	135	413-2f9	97	4142-9TTf78	91
372v	133	383-2f5v	133	3932-12f9v	135	413-2TTf66	95	4142-9TTf8	89
3732f87v	135	383-2f87v	133	3932-2f87v	135	413-2TTf87	93	4142-9TTf87	93
3732f9v	135	383-2f8v	133	3932-2f9v	135	413-4	91	414-2f8	89
373f4v	133	383-2f9v	133	3932-3f87v	135	413-4f66	95	414-2f87	93
373f5v	133	383-2v	133	3932-3f9v	135	413-4f8	89	414-2f9	97
373f87v	133	383-3f4v	133	3932-4f87v	135	413-4f87	93	414-2TTf87	93
373f8v	133	383-3f5v	133	3932-4f9v	135	413-4f9	97	414-4	91
373f9v	133	383-3f87v	133	393-2f4v	133	413-4TT	91	414-4f8	89
373v	133	383-3f8v	133	393-2f5v	133	413-4TTf66	95	414-4f87	93
382-10f4v	133	383-3f9v	133	393-2f87v	133	413-4TTf8	89	414-4f9	97
382-10f5v	133	383-3v	133	393-2f8v	133	413-4TTf87	93	414-4TT	91
382-10f87v	133	383-4f4v	133	393-2f9v	133	413-4TTF9	97	414-4TTf8	89
382-10f8v	133	383-4f5v	133	393-2v	133	413-6	91	414-4TTf87	93
382-10f9v	133	383-4f87v	133	393-3f4v	133	413-6f66	95,153	414-4TTF9	97
382-10v	133	383-4f8v	133	393-3f5v	133	413-6f66h	95	414-6	91
382-11f4v	133	383-4f9v	133	393-3f87v	133	413-6f8	89,305	414-6f8	89,305
382-11f5v	133	383-4v	133	393-3f8v	133	413-6f87	93	414-6f87	93
382-11f87v	133	392-10f4v	133	393-3f9v	133	413-6f8h	95	414-6f8x	225
382-11f8v	133	392-10f5v	133	393-3v	133	413-6f8x	225	414-6f9	97
382-11f9v	133	392-10f87v	133	393-4f4v	133	413-6f9	97	414-6TT	91
382-11v	133	392-10f8v	133	393-4f5v	133	413-6f9h	95	414-6TTf8	89
382-12f4v	133	392-10f9v	133	393-4f87v	133	413-6h	95,152	414-6TTf87	93
382-12f5v	133	392-10v	133	393-4f9v	133	413-6TT	91	414-6TTf8x	225
382-12f87v	133	392-11f4v	133	393-4v	133	413-6TTf66	95	414-6TTF9	97
382-12f8v	133	392-11f5v	133	40799001	287	413-6TTf8	89	414-7	91
382-12f9v	133	392-11f87v	133	40799002	287	413-6TTf87	93	414-7f8	89
382-12v	133	392-11f8v	133	40799003	287	413-6TTf8x	225	414-7f87	93
3822-10f87v	135	392-11f9v	133	40800104	325	413-6TTF9	97	414-7f9	97
3822-10f9v	135	392-11v	133	41000202	325	413-7	91	414-7TTf87	93
3822-11f87v	135	392-12f4v	133	410725	287	413-7f66	95	414-9	91
3822-11f9v	135	392-12f5v	133	410726	287	413-7f8	89	414-9f8	89
3822-12f87v	135	392-12f87v	133	410998	287	413-7f87	93	414-9f87	93
3822-12f9v	135	392-12f8v	133	413-10	91	413-7f9	97	414-9f9	97
3822-2f87v	135	392-12f9v	133	413-10f66	95	413-7TTf66	95	414-9TT	91
3822-2f9v	135	392-12v	133	413-10f8	89	413-7TTf87	93	414-9TTf8	89
3822-3f87v	135	3922-10f87v	135	413-10f87	93	413-9	91	414-9TTf87	93
3822-3f9v	135	3922-10f9v	135	413-10f87	93	413-9f66	95	414-9TTf9	97
3822-4f87v	135	3922-11f87v	135	413-10f9	89	413-9f8	89	415-10	89
3822-4f9v	135	3922-11f9v	135	413-10TTf66	95	413-9f87	93	415-10f87	93
382-2f4v	133	3922-12f87v	135	413-10TTf87	93	413-9f9	97	415-10f9	97
382-2f5v	133	3922-12f9v	135	413-2	91	413-9TT	91	415-10TTf87	93
382-2f87v	133	3922-2f87v	135	4132-10	97	413-9TTf66	95	415-2	89
382-2f8v	133	3922-2f9v	135	4132-10f78	91	413-9TTf8	89	4152-10	97
382-2f9v	133	3922-3f87v	135	4132-10f8	89	413-9TTf87	93	4152-10f78	89
382-2v	133	3922-3f9v	135	4132-10f87	93	413-9TTF9	97	4152-10f87	93
382-3f4v	133	3922-4f87v	135	4132-10TTf87	93	414-10	91	4152-10TTf87	93
382-3f5v	133	3922-4f9v	135	4132-2	97	414-10f8	89	4152-2	97
382-3f87v	133	392-2f4v	133	4132-2f78	91	414-10f87	93	4152-2f78	89
382-3f8v	133	392-2f5v	133	4132-2f8	89	414-10f9	97	4152-2f87	93
382-3f9v	133	392-2f87v	133	4132-2f87	93	414-10TTf87	93	4152-2TTf87	93
382-3v	133	392-2f8v	133	4132-2TTf87	93	414-2	91	4152-4	97
382-4f4v	133	392-2f9v	133	4132-4	97	4142-10	97	4152-4f78	89
382-4f5v	133	392-2v	133	4132-4f78	91	4142-10f78	91	4152-4f87	93
382-4f87v	133	392-3f4v	133	4132-4f8	89	4142-10f8	89	4152-4TT	97
382-4f8v	133	392-3f5v	133	4132-4f87	93	4142-10f87	93	4152-4TTf78	89
382-4f9v	133	392-3f87v	133	4132-4TT	97	4142-10TTf87	93	4152-4TTf87	93
382-4v	133	392-3f8v	133	4132-4TTf78	91	4142-2	97	4152-6	97
383-10f4v	133	392-3f9v	133	4132-4TTF8	89	4142-2f78	91	4152-6.u	239
383-10f5v	133	392-3v	133	4132-4TTf87	93	4142-2f8	89	4152-6f78	89,305
383-10f87v	133	392-4f4v	133	4132-6	97	4142-2f87	93	4152-6f87	93
383-10f8v	133	392-4f5v	133	4132-6.u	239	4142-2TTf87	93	4152-6TT	97
383-10f9v	133	392-4f87v	133	4132-6f78	91	4142-4	97	4152-6TTf78	89
383-10v	133	392-4f8v	133	4132-6f78h	95	4142-4f78	91	4152-6TTf87	93
383-11f4v	133	392-4f9v	133	4132-6f8	89,305	4142-4f8	89	4152-7	97
383-11f5v	133	392-4v	133	4132-6f87	93	4142-4f87	93	4152-7f78	89
383-11f87v	133	393-10f4v	133	4132-6f8h	95	4142-4TT	97	4152-7f87	93
383-11f8v	133	393-10f5v	133	4132-6h	95	4142-4TTf78	91	4152-7TTf87	93
383-11f9v	133	393-10f87v	133	4132-6TT	97	4142-4TTf8	89	4152-9	97
383-11v	133	393-10f8v	133	4132-6TTf78	91	4142-4TTf87	93	4152-9f78	89
383-12f4v	133	393-10f9v	133	4132-6TTf8	89	4142-6	97	4152-9f87	93
383-12f5v	133	393-10v	133	4132-6TTf87	93	4142-6f78	91	4152-9TT	97
383-12f87v	133	393-11f4v	133	4132-7	97	4142-6f8	89,305	4152-9TTf78	89
383-12f8v	133	393-11f5v	133	4132-7f78	91	4142-6f87	93	4152-9TTf87	93
383-12f9v	133	393-11f87v	133	4132-7f8	89	4142-6TT	97	415-2f87	97
383-12v	133	393-11f8v	133	4132-7f87	93	4142-6TTf78	91	415-2f9	93
3832-10f87v	135	393-11f9v	133	4132-7TTf87	93	4142-6TTF8	89	415-2TTf87	93
3832-10f9v	135	393-11v	133	4132-9	97	4142-6TTf87	93	415-4	89
3832-11f87v	135	393-12f4v	133	4132-9f78	91	4142-7	97	415-4f87	93
3832-11f9v	135	393-12f5v	133	4132-9f8	89	4142-7f78	91	415-4f9	97
3832-12f87v	135	393-12f87v	133	4132-9f87	93	4142-7f8	89	415-4TT	89
3832-12f9v	135	393-12f8v	133	4132-9TT	97	4142-7f87	93	415-4TTf87	93
3832-2f87v	135	393-12f9v	133	4132-9TTf78	91	4142-7TTf87	93	415-4TTf9	97
3832-2f9v	135	393-12v	133	4132-9TTf8	89	4142-9	97	415-6	89,305

## Index nach Bestellnummer

Best.Nr.	Seite	Best.Nr.	Seite	Best.Nr.	Seite	Best.Nr.	Seite	Best.Nr.	Seite
415-6f87	93	424-4f9	97	4331-9fd	99	435-7	99	5142-9k	29
415-6f9	97	424-4TT	89	433-2	99	435-7fc	99	514-2d	27
415-6TT	89	424-4TTf9	97	433-2fc	99	435-7fd	99	514-4	27
415-6TTf87	93	424-6	89,305	433-2fd	99	435-9	99	514-4d	27
415-6TTf9	97	424-6f9	97	433-4	99	435-9fc	99	514-6	27
415-6TTx	225	424-6TT	89	433-4fc	99	435-9fd	99	514-6d	27
415-6x	225	424-6TTf9	97	433-4fd	99	443-10	99	514-7	27
415-7	89	424-6TTx	225	433-6	99	443-10fe	99	514-7d	27
415-7f87	93	424-6x	225	433-6.u	239	443-2	99	514-9	27
415-7f9	97	424-7	89	433-6fc	99	443-2fe	99	514-9d	27
415-7TTf87	93	424-7f9	97	433-6fd	99	443-4	99	515-10	27
415-9	89	424-9	89	433-6xs	225	443-4fe	99	515-10d	27
415-9f87	93	424-9f9	97	433-7	99	443-6	99	515-10kd	27
415-9f9	97	424-9TT	89	433-7fc	99	443-6.u	239	515-2	27
415-9TT	89	424-9TTf9	97	433-7fd	99	443-6fe	99	5152-10k	29
415-9TTf87	93	425-10	89	433-9	99	443-6xs	225	5152-2k	29
415-9TTf9	97	425-10f9	97	433-9fc	99	443-7	99	5152-4k	29
42164	342	425-2	89	433-9fd	99	443-7fe	99	5152-6k	29
42170	342	4252-10	97	434-10	99	443-9	99	5152-6k.u	237
42174	342	4252-10f78	89	434-10fc	99	443-9fe	99	5152-7k	29
42285	342	4252-2	97	434-10fd	99	444-10	99	5152-9k	29
423-10	89	4252-2f78	89	4341-10	99	444-10fe	99	515-2d	27
423-10f9	97	4252-4	97	4341-10fc	99	444-2	99	515-2kd	27
423-2	89	4252-4f78	89	4341-10fd	99	444-2fe	99	515-4	27
4232-10	97	4252-4TT	97	4341-2	99	444-4	99	515-4d	27
4232-10f78	89	4252-4TTf78	89	4341-2fc	99	444-4fe	99	515-4kd	27
4232-2	97	4252-6	97	4341-2fd	99	444-6	99	515-4TT	27
4232-2f78	89	4252-6.u	239	4341-4	99	444-6.u	239	515-6	27
4232-4	97	4252-6f78	89,305	4341-4fc	99	444-6fe	99	515-6d	27
4232-4f78	89	4252-6TT	97	4341-4fd	99	444-6xs	225	515-6kd	27
4232-4TT	97	4252-6TTf78	89	4341-6	99	444-7	99	515-6TT	27
4232-4TTf78	89	4252-7	97	4341-6fc	99	444-7fe	99	515-7	27
4232-6	97	4252-7f78	89	4341-6fd	99	444-9	99	515-7d	27
4232-6.u	239	4252-9	97	4341-7	99	444-9fe	99	515-7kd	27
4232-6f78	89,305	4252-9f78	89	4341-7fc	99	445-10	99	515-9	27
4232-6f78h	95	4252-9TT	97	4341-7fd	99	445-10fe	99	515-9d	27
4232-6h	95	4252-9TTf78	89	4341-9	99	445-2	99	515-9kd	27
4232-6TT	97	425-2f9	97	4341-9fc	99	445-2fe	99	515-9TT	27
4232-6TTf78	89	425-4	89	4341-9fd	99	445-4	99	5172-4kv	141
4232-7	97	425-4f9	97	434-2	99	445-4fe	99	5172-6kv	141
4232-7f78	89	425-4TT	89	434-2fc	99	445-6	99	5172-7kv	141
4232-9	97	425-4TTf9	97	434-2fd	99	445-6.u	239	5172-9kv	141
4232-9f78	89	425-6	89,305	434-4	99	445-6fe	99	517-4v	141
4232-9TT	97	425-6f9	97	434-4fc	99	445-6xs	225	517-6v	141
4232-9TTf78	89	425-6TT	89	434-4fd	99	445-7	99	517-7v	141
423-2f9	97	425-6TTf9	97	434-6	99	445-7fe	99	517-9v	141
423-4	89	425-6TTx	225	434-6.u	239	445-9	99	523-10	27
423-4f9	97	425-6x	225	434-6fc	99	445-9fe	99	523-10d	27
423-4TT	89	425-7	89	434-6fd	99	4670001	199	523-2	27
423-4TTf9	97	425-7f9	97	434-6xs	225	4670002	199	5232-10k	29
423-6	89,305	425-9	89	434-7	99	47365	200	5232-2k	29
423-6f9	97	425-9f9	97	434-7fc	99	502010001	329	5232-4k	29
423-6f9h	95	425-9TT	89	434-7fd	99	502010005	329	5232-6k	29
423-6h	95	425-9TTf9	97	434-9	99	50300027	323	5232-6k.u	237
423-6TT	89	4303020	331	434-9fc	99	50307056	323	5232-7k	29
423-6TTf9	97	43030201	332	434-9fd	99	50500045	323	5232-9k	29
423-6TTx	225	4303025	331	435-10	99	50507021	323	523-2d	27
423-6x	225	4304011	332	435-10fc	99	513-10	27	523-4	27
423-7	89	4304015	332	435-10fd	99	513-10d	27	523-4d	27
423-7f9	97	4304016	332	4351-10	99	513-2	27	523-6	27
423-9	89	4304017	333	4351-10fc	99	5132-10k	29	523-6d	27
423-9f9	97	4304018	333	4351-10fd	99	5132-2k	29	523-7	27
423-9TT	89	4304019	333	4351-2	99	5132-4k	29	523-7d	27
423-9TTf9	97	4304850	332	4351-2fc	99	5132-6k	29	523-9	27
424-10	89	4305020	331	4351-2fd	99	5132-6k.u	237	523-9d	27
424-10f9	97	4305025	331	4351-4	99	5132-7k	29	524-10	27
424-2	89	4307520	331	4351-4fc	99	5132-9k	29	524-10d	27
4242-10	97	4307525	331	4351-4fd	99	513-2d	27	524-2	27
4242-10f78	89	433-10	99	4351-6	99	513-4	27	5242-10k	29
4242-2	97	433-10fc	99	4351-6fc	99	513-4d	27	5242-2k	29
4242-2f78	89	433-10fd	99	4351-6fd	99	513-4TT	27	5242-4k	29
4242-3f78v	146	4331-10	99	4351-7	99	513-6	27	5242-6k	29
4242-4	97	4331-10fc	99	4351-7fc	99	513-6d	27,152	5242-7k	29
4242-4f78	89	4331-10fd	99	4351-7fd	99	513-6TT	27	5242-9k	29
4242-4TT	97	4331-2	99	4351-9	99	513-7	27	524-2d	27
4242-4TTf78	89	4331-2fc	99	4351-9fc	99	513-7d	27	524-4	27
4242-6	97	4331-2fd	99	4351-9fd	99	513-9	27	524-4d	27
4242-6f78	89,305	4331-4	99	435-2	99	513-9d	27	524-4TT	27
4242-6TT	97	4331-4fc	99	435-2fc	99	513-9TT	27	524-6	27
4242-6TTf78	89	4331-4fd	99	435-2fd	99	51400254	323	524-6d	27
4242-7	97	4331-6	99	435-4	99	514-10	27	524-6TT	27
4242-7f78	89	4331-6fc	99	435-4fc	99	514-10d	27	524-7	27
4242-9	97	4331-6fd	99	435-4fd	99	514-2	27	524-7d	27
4242-9f78	89	4331-7	99	435-6	99	5142-10k	29	524-9	27
4242-9TT	97	4331-7fc	99	435-6.u	239	5142-2k	29	524-9d	27
4242-9TTf78	89	4331-7fd	99	435-6fc	99	5142-4k	29	524-9TT	27
424-2f9	97	4331-9	99	435-6fd	99	5142-6k	29	525-10	27
424-4	89	4331-9fc	99	435-6xs	225	5142-7k	29	525-10d	27



## Index nach Bestellnummer

Best.Nr.	Seite	Best.Nr.	Seite	Best.Nr.	Seite	Best.Nr.	Seite	Best.Nr.	Seite
525-10kd	27	53025016	214	54014063	214	547140163	214	582-3v	129
525-2	27	530250161	214	540140631	214	547140253	214	582-4v	129
5252-10k	29	53025025	214	54014100	214	547140403	214	583-10v	129
5252-2k	29	530250251	214	540141001	214	547140633	214	583-11v	129
5252-4k	29	53025040	214	54014160	214	547141003	214	583-12v	129
5252-6k	29	530250401	214	540141601	214	547141603	214	583-2v	129
5252-6k.u	237	53025063	214	54014530	212	54714530	212	583-3v	129
5252-7k	29	530250631	214	540145301	212	547145301	212	583-4v	129
5252-9k	29	53025100	214	54014610	212	547145303	212	587150163	215
525-2d	27	530251001	214	540146101	212	547150163	214	587150253	215
525-2kd	27	53025160	214	54015016	214	547150253	214	587150403	215
525-4	27	530251601	214	540150161	214	547150403	214	587150633	215
525-4d	27	53025200	214	54015025	214	547150633	214	587151003	215
525-4kd	27	530252001	214	540150251	214	547151003	214	587151603	215
525-4TT	27	53025250	214	54015040	214	547151603	214	587250163	215
525-6	27	530252501	214	540150401	214	54715530	212	587250253	215
525-6d	27	53025320	214	54015063	214	547155301	212	587250403	215
525-6kd	27	530253201	214	540150631	214	547155303	212	587250633	215
525-6TT	27	53025530	212	54015100	214	547240163	214	587251003	215
525-7	27	530255301	212	540151001	214	547240253	214	587251603	215
525-7d	27	53025625	212	54015160	214	547240403	214	587252003	215
525-7kd	27	530256251	212	540151601	214	547240633	214	587252503	215
525-9	27	533-10	31	54015530	212	547241003	214	587253203	215
525-9d	27	533-2	31	540155301	212	547241603	214	592-10v	129
525-9kd	27	533-4	31	54015610	212	547242003	214	592-11v	129
525-9TT	27	533-6	31	540156101	212	547242503	214	592-12v	129
5272-4kv	141	533-7	31	54024016	214	547243203	214	592-2v	129
5272-6kv	141	533-9	31	540240161	214	54724530	212	592-3v	129
5272-7kv	141	534-10	31	54024025	214	547245301	212	592-4v	129
5272-9kv	141	534-2	31	540240251	214	547245303	212	593-10v	129
527-4v	141	534-4	31	54024040	214	547250163	214	593-11v	129
527-6v	141	534-6	31	540240401	214	547250253	214	593-12v	129
527-7v	141	534-7	31	54024063	214	547250403	214	593-2v	129
527-9v	141	534-9	31	540240631	214	547250633	214	593-3v	129
53014016	214	535-10	31	54024100	214	547251003	214	593-4v	129
530140161	214	535-2	31	540241001	214	547251603	214	598053	287
53014025	214	535-4	31	54024160	214	547252003	214	60132-4	109
530140251	214	535-6	31	540241601	214	547252503	214	60132-6	109
53014040	214	535-7	31	54024200	214	547253203	214	60132-7	109
530140401	214	535-9	31	540242001	214	54725530	212	60132-9	109
53014063	214	537140163	214	54024250	214	547255301	212	6013-4	109
530140631	214	537140253	214	540242501	214	547255303	212	6013-6	109
53014100	214	537140403	214	54024320	214	5571501000	216	6013-7	109
530141001	214	537140633	214	540243201	214	5571501600	216	6013-9	109
53014160	214	537141003	214	540244530	212	5571502400	216	60142-4	109
530141601	214	537141603	214	540245301	212	5571506000	216	60142-6	109
53014530	212	53714530	212	54024625	212	5571510000	216	60142-7	109
530145301	212	537145301	212	540246251	212	5571512000	216	60142-9	109
53014610	212	537145303	212	54025016	214	5571516000	216	6014-4	109
530146101	212	537150163	214	540250161	214	5572510000	216	6014-6	109
53015016	214	537150253	214	54025025	214	5572512000	216	6014-7	109
530150161	214	537150403	214	540250251	214	5572516000	216	6014-9	109
53015025	214	537150633	214	54025040	214	56101500	208	6015-4	109
530150251	214	537151003	214	540250401	214	56103000	208	60152-4	109
53015040	214	537151603	214	54025063	214	56103001	208	60152-6	109
530150401	214	53715530	212	540250631	214	56104000	208	60152-7	109
53015063	214	537155301	212	54025100	214	56104001	208	60152-9	109
530150631	214	537155303	212	540251001	214	5610400C2001	210	6015-4	109
53015100	214	537240163	214	54025160	214	561040C2003	211	6015-6	109
530151001	214	537240253	214	540251601	214	561040C3001	210	6015-7	109
53015160	214	537240403	214	54025200	214	561040C3003	211	6015-9	109
530151601	214	537240633	214	540252001	214	56106000	208	60232-4	109
53015530	212	537241003	214	54025250	214	5610600C2001	210	60232-6	109
530155301	212	537241603	214	540252501	214	561060C2003	211	60232-7	109
53015610	212	537242003	214	54025320	214	561060C3001	210	60232-9	109
530156101	212	537242503	214	540253201	214	561060C3001	210	6023-4	109
53024016	214	537243203	214	54025530	212	561060C3003	211	6023-6	109
530240161	214	53724530	212	540255301	212	56108000	208	6023-7	109
53024025	214	537245301	212	54025625	212	561080C2001	210	6023-9	109
530240251	214	537245303	212	540256251	212	561080C2003	211	6023-9	109
53024040	214	537250163	214	543-10	31	561080C2003	211	60242-3	109
530240401	214	537250253	214	543-2	31	561080C3001	210	60242-4	109
53024063	214	537250403	214	543-4	31	561080C3003	211	60242-6	109
530240631	214	537250633	214	543-6	31	56110004	209	60242-7	109
53024100	214	537251003	214	543-7	31	561100C2001	210	60242-9	109
530241001	214	537251603	214	543-9	31	561100C2003	211	6024-4	109
53024160	214	537252003	214	544-10	31	561100C3001	210	6024-6	109
530241601	214	537252503	214	544-2	31	561100C3003	211	6024-7	109
53024200	214	537253203	214	544-4	31	561112004	209	6024-9	109
530242001	214	53725530	212	544-6	31	56114004	209	60252-4	109
53024250	214	537255301	212	544-7	31	56115004	209	60252-6	109
530242501	214	537255303	212	544-9	31	56116004	209	60252-7	109
53024320	214	54014016	214	545-10	31	562v	129	60252-9	109
530243201	214	540140161	214	545-2	31	563v	129	6025-4	109
53024530	212	54014025	214	545-4	31	572v	129	6025-6	109
530245301	212	540140251	214	545-6	31	573v	129	6025-7	109
53024625	212	54014040	214	545-7	31	582-10v	129	6025-9	109
530246251	212	540140401	214	545-9	31	582-11v	129	61132-4	111
						582-12v	129	61132-4k	111
						582-2v	129	61132-6	111



# Index nach Bestellnummer

Best.Nr.	Seite	Best.Nr.	Seite	Best.Nr.	Seite	Best.Nr.	Seite	Best.Nr.	Seite
61132-6k	111	6125-4k	111	615-6	35	625-7f7	37	667119-3/2	319
61132-7	111	6125-6	111	615-6f6	35	625-9	35	667119-3/3	319
61132-7k	111	6125-6k	111	615-6f7	37	625-9f7	37	667119-5/2	319
61132-9	111	6125-7	111	615-6TT	35	625-9TT	35	667119-5/3	319
61132-9k	111	6125-7k	111	615-6TTf7	37	625-9TTf7	37	667119-5/3	319
6113-4	111	6125-9	111	615-6TTx	221	6272-4v	141	667235-50	318
6113-4k	111	6125-9k	111	615-6x	221	6272-6v	141	667255-50	318
6113-6	111	613-10	35	615-7	35	6272-7v	141	667307-50	318
6113-6k	111	613-10f3	35	615-7f6	35	6272-9v	141	667316-50	318
6113-7	111	613-10f6	35	615-7f7	37	627-4f7v	141	667334-50	318
6113-7k	111	613-2	35	615-9	35	627-4v	141	667407-50	318
6113-9	111	6132-10	37	615-9f6	35	627-6f7v	141	667416-50	318
6113-9k	111	6132-2	37	615-9f7	37	627-6v	141	667434-50	318
61142-4	111	6132-4	37	615-9TT	35	627-7f7v	141	672v	129
61142-4k	111	6132-4TT	37	615-9TTf7	37	627-7v	141	673v	129
61142-6	111	6132-6	37	6172-4v	141	627-9f7v	141	682-10v	129
61142-6k	111	6132-6.u	237	6172-6v	141	627-9v	141	682-11v	129
61142-7	111	6132-6TT	37	6172-7v	141	633-10	41	682-12v	129
61142-7k	111	6132-7	37	6172-9v	141	6331-10k	41	682-2v	129
61142-9	111	6132-9	37	617-4f7v	141	6331-2k	41	682-3v	129
61142-9k	111	6132-9TT	37	617-4v	141	6331-4k	41	682-4v	129
6114-4	111	613-2f3	35	617-6f7v	141	6331-6k	41	683-10v	129
6114-4k	111	613-2f6	35	617-6v	141	6331-7k	41	683-11v	129
6114-6	111	613-4	35	617-7f7v	141	6331-9k	41	683-12v	129
6114-6k	111	613-4f3	35	617-7v	141	633-2	41	683-2v	129
6114-7	111	613-4f6	35	617-9f7v	141	633-4	41	683-3v	129
6114-7k	111	613-4TT	35	617-9v	141	633-6	41	683-4v	129
6114-9	111	613-6	35	620000000	326	633-6.u	237	692-10v	129
6114-9k	111	613-6f3	35	621010003	326	633-7	41	692-11v	129
61152-4	111	613-6f6	35	623-10	35	633-9	41	692-12v	129
61152-4k	111	613-6TT	35	623-2	35	634-10	41	692-2v	129
61152-6	111	613-6TTx	221	6232-10	37	6341-10k	41	692-3v	129
61152-6k	111	613-6x	221	6232-2	37	6341-2k	41	692-4v	129
61152-7	111	613-7	35	6232-4	37	6341-4k	41	693-10v	129
61152-7k	111	613-7f3	35	6232-6	37	6341-6k	41	693-11v	129
61152-9	111	613-7f6	35	6232-6.u	237	6341-7k	41	693-12v	129
61152-9k	111	613-9	35	6232-7	37	6341-9k	41	693-2v	129
6115-4	111	613-9f3	35	6232-9	37	634-2	41	693-3v	129
6115-4k	111	613-9f6	35	623-4	35	634-4	41	693-4v	129
6115-6	111	613-9TT	35	623-6	35	634-6	41	70015	333
6115-6k	111	61400255	323	623-6x	221	634-6.u	237	70019	333
6115-7	111	61407322	323	623-7	35	634-7	41	70142-6	45
6115-7k	111	614-10	35	623-9	35	634-9	41	70142-9	45
6115-9	111	614-10f3	35	624-10	35	635-10	41	7014-6	45
6115-9k	111	614-10f6	35	624-2	35	6351-10k	41	7014-9	45
61232-4	111	614-2	35	6242-10	37	6351-2k	41	70152-6	45
61232-4k	111	6142-10	37	6242-2	37	6351-4k	41	70153-6	45
61232-6	111	6142-2	37	6242-4	37	6351-6k	41	70153-6TT	45
61232-6k	111	6142-4	37	6242-4TT	37	6351-7k	41	7015-6	45
61232-7	111	6142-6	37	6242-6	37	6351-9k	41	7015-6TT	45
61232-7k	111	6142-7	37	6242-6TT	37	635-2	41	70242-6	45
61232-9	111	6142-9	37	6242-7	37	635-4	41	70242-9	45
61232-9k	111	614-2f3	35	6242-9	37	635-6	41	7024-6	45
6123-4	111	614-2f6	35	6242-9TT	37	635-6.u	237	7024-9	45
6123-4k	111	614-4	35	624-4	35	635-7	41	70252-6	45
6123-6	111	614-4f3	35	624-4TT	35	635-9	41	70253-6	45
6123-6k	111	614-4f6	35	624-6	35	643-10	41	70253-6TT	45
6123-7	111	614-6	35	624-6TT	35	643-2	41	7025-6	45
6123-7k	111	614-6f3	35	624-6TTx	221	643-4	41	7025-6TT	45
6123-9	111	614-6f6	35	624-6x	221	643-6	41	71163062	50
6123-9k	111	614-6x	221	624-7	35	643-6.u	237	711632	50
61242-3	111	614-7	35	624-9	35	643-7	41	711633	50
61242-3k	111	614-7f3	35	624-9TT	35	643-9	41	71407323	323
61242-4	111	614-7f6	35	625-10	35	644-10	41	7163125	50
61242-4k	111	614-9	35	625-10f7	37	644-2	41	733-10	43
61242-6	111	614-9f3	35	625-2	35	644-4	41	733-2	43
61242-6k	111	614-9f6	35	6252-10	37	644-6	41	733-4	43
61242-7	111	615-10	35	6252-2	37	644-6.u	237	733-6	43
61242-7k	111	615-10f6	35	6252-4	37	644-7	41	733-7	43
61242-9	111	615-10f7	37	6252-4TT	37	644-9	41	733-9	43
61242-9k	111	615-2	35	6252-6	37	645-10	41	734-10	43
6124-4	111	6152-10	37	6252-6.u	237	645-2	41	734-2	43
6124-4k	111	6152-2	37	6252-6TT	37	645-4	41	734-4	43
6124-6	111	6152-4	37	6252-7	37	645-6	41	734-6	43
6124-6k	111	6152-4TT	37	6252-9	37	645-6.u	237	734-7	43
6124-7	111	6152-6	37	6252-9TT	37	645-7	41	734-9	43
6124-7k	111	6152-6.u	237	625-2f7	37	645-9	41	735-10	43
6124-9	111	6152-6TT	37	625-4	35	662v	129	735-2	43
6124-9k	111	6152-7	37	625-4f7	37	663v	129	735-4	43
61252-4	111	6152-9	37	625-4TT	35	667109-1/3	319	735-6	43
61252-4k	111	6152-9TT	37	625-4TTf7	37	667109-1/6	319	735-7	43
61252-6	111	615-2f6	35	625-6	35	667109-1/9	319	735-9	43
61252-6k	111	615-2f7	37	625-6f7	37	667109-2/3	319	74142-6	49
61252-7	111	615-4	35	625-6TT	35	667109-3/2	319	74142-9	49
61252-7k	111	615-4f6	35	625-6TTf7	37	667109-50	318	7414-6	49
61252-9	111	615-4f7	37	625-6TTx	221	667119-1/6	319	7414-9	49
61252-9k	111	615-4TT	35	625-6x	221	667119-2/6	319	74152-6	49
6125-4	111	615-4TTf7	37	625-7	35	667119-2/9	319	7415-6	49



## Index nach Bestellnummer

Best.Nr.	Seite	Best.Nr.	Seite	Best.Nr.	Seite	Best.Nr.	Seite	Best.Nr.	Seite
74242-6	49	752423-4	63	76252-6	121	77723-2	39	77735-7k	43
7424-6	49	752423-6	63	76252-7	121	777232-10	39	77735-9	43
7424-9	49	752423-7	63	76252-9	121	777232-2	39	77735-9k	43
74252-6	49	752423-9	63	7625-4	121	777232-4	39	778142-6	49
7425-6	49	75242-4	115	7625-6	121	777232-4TT	39	778142-9	49
743-10	43	75242-6	115	7625-7	121	777232-6	39	77814-6	49
743-2	43	75242-7	115	7625-9	121	777232-6.u	237	77814-9	49
743-4	43	75242-9	115	76332-4	121	777232-6TT	39	778152-6	49
743-6	43	75243-4	63	76332-6	121	777232-7	39	77815-6	49
743-7	43	75243-6	63	76332-7	121	777232-9	39	778242-6	49
743-9	43	75243-7	63	76332-9	121	777232-9TT	39	778242-9	49
744-10	43	75243-9	63	76342-4	121	77723-4	39	77824-6	49
744-2	43	7524-4	115	76342-6	121	77723-4TT	39	77824-9	49
744-4	43	7524-6	115	76342-7	121	77723-6	39	778252-6	49
744-6	43	7524-7	115	76342-9	121	77723-6TT	39	77825-6	49
744-7	43	7524-9	115	76352-4	121	77723-7	39	78132-4	123
744-9	43	752523-4	63	76352-6	121	77723-9	39	78132-6	123
745-10	43	752523-6	63	76352-7	121	77723-9TT	39	78132-7	123
745-2	43	752523-7	63	76352-9	121	77724-10	39	78132-9	123
745-4	43	752523-9	63	77152-6k	47	77724-2	39	7813-4	123
745-6	43	75252-4	115	7715-6	47	777242-10	39	7813-6	123
745-7	43	75252-6	115	7715-6d	47	777242-2	39	7813-7	123
745-9	43	75252-7	115	77242-6k	47	777242-4	39	7813-9	123
751323-4	63	75252-9	115	77242-9k	47	777242-4TT	39	78142-4	123
751323-6	63	75253-4	63	7724-6	47	777242-6	39	78142-6	123
751323-7	63	75253-6	63	7724-6d	47	777242-6TT	39	78142-7	123
751323-9	63	75253-7	63	7724-9	47	777242-7	39	78142-9	123
75132-4	115	75253-9	63	7724-9d	47	777242-9	39	7814-4	123
75132-6	115	7525-4	115	77252-6k	47	777242-9TT	39	7814-6	123
75132-7	115	7525-6	115	7725-6	47	77724-4	39	7814-7	123
75132-9	115	7525-7	115	7725-6d	47	77724-4TT	39	7814-9	123
75133-4	63	7525-9	115	77713-10	39	77724-6	39	78152-4	123
75133-6	63	75332-4	117	77713-2	39	77724-6TT	39	78152-6	123
75133-7	63	75332-6	117	777132-10	39	77724-7	39	78152-7	123
75133-9	63	75332-7	117	777132-2	39	77724-9	39	78152-9	123
7513-4	115	75332-9	117	777132-4	39	77724-9TT	39	7815-4	123
7513-6	115	75342-4	117	777132-4TT	39	77725-10	39	7815-6	123
7513-7	115	75342-6	117	777132-6	39	77725-2	39	7815-7	123
7513-9	115	75342-7	117	777132-6.u	237	777252-10	39	7815-9	123
751423-4	63	75342-9	117	777132-6TT	39	777252-2	39	78232-4	123
751423-6	63	75352-4	117	777132-7	39	777252-4	39	78232-6	123
751423-7	63	75352-6	117	777132-9	39	777252-4TT	39	78232-7	123
751423-9	63	75352-7	117	777132-9TT	39	777252-6	39	78232-9	123
75142-4	115	75352-9	117	77713-4	39	777252-6.u	237	7823-4	123
75142-6	115	75615-6	29	77713-4TT	39	777252-6TT	39	7823-6	123
75142-7	115	75625-6	29	77713-6	39	777252-7	39	7823-7	123
75142-9	115	76132-4	121	77713-6TT	39	777252-9	39	7823-9	123
75143-4	63	76132-6	121	77713-7	39	777252-9TT	39	78242-3	123, 149
75143-6	63	76132-7	121	77713-9	39	77725-4	39	78242-4	123
75143-7	63	76132-9	121	77713-9TT	39	77725-4TT	39	78242-6	123
75143-9	63	7613-4	121	77714-10	39	77725-6	39	78242-7	123
7514-4	115	7613-6	121	77714-2	39	77725-6TT	39	78242-9	123
7514-6	115	7613-7	121	777142-10	39	77725-7	39	7824-4	123
7514-7	115	7613-9	121	777142-2	39	77725-9	39	7824-6	123
7514-9	115	76142-4	121	777142-4	39	77725-9TT	39	7824-7	123
751523-4	63	76142-6	121	777142-4TT	39	77733-10	43	7824-9	123
751523-6	63	76142-7	121	777142-6	39	77733-10k	43	78252-4	123
751523-7	63	76142-9	121	777142-6TT	39	77733-2	43	78252-6	123
751523-9	63	7614-4	121	777142-7	39	77733-2k	43	78252-7	123
75152-4	115	7614-6	121	777142-9	39	77733-4	43	78252-9	123
75152-6	115	7614-7	121	777142-9TT	39	77733-4k	43	7825-4	123
75152-7	115	7614-9	121	77714-4	39	77733-6	43	7825-6	123
75152-9	115	76152-4	121	77714-4TT	39	77733-6k	43	7825-7	123
75153-4	63	76152-6	121	77714-6	39	77733-7	43	7825-9	123
75153-6	63	76152-7	121	77714-6TT	39	77733-7k	43	80000	83
75153-7	63	76152-9	121	77714-7	39	77733-9	43	800132-6	83
75153-9	63	7615-4	121	77714-9	39	77733-9k	43	80013-6	83
7515-4	115	7615-6	121	77714-9TT	39	77734-10	43	800142-6	83
7515-6	115	7615-7	121	77715-10	39	77734-10k	43	80014-6	83
7515-7	115	7615-9	121	77715-2	39	77734-2	43	800152-6	83
7515-9	115	76232-4	121	777152-10	39	77734-2k	43	80015-6	83
752323-4	63	76232-6	121	777152-2	39	77734-4	43	80067	83
752323-6	63	76232-7	121	777152-4	39	77734-4k	43	80068	179
752323-7	63	76232-9	121	777152-4TT	39	77734-6	43	80068.u	179
752323-9	63	7623-4	121	777152-6	39	77734-6k	43	80100	83
75232-4	115	7623-6	121	777152-6.u	237	77734-7	43	801132-6	83
75232-6	115	7623-7	121	777152-6TT	39	77734-7k	43	80113-6	83
75232-7	115	7623-9	121	777152-7	39	77734-9	43	801142-6	83
75232-9	115	76242-3	121, 149	777152-9	39	77734-9k	43	80114-6	83
75233-4	63	76242-4	121	777152-9TT	39	77735-10	43	801152-6	83
75233-6	63	76242-6	121	77715-4	39	77735-10k	43	80115-6	83
75233-7	63	76242-7	121	77715-4TT	39	77735-2	43	8013-10	25
75233-9	63	76242-9	121	77715-6	39	77735-2k	43	8013-2	25
7523-4	115	7624-4	121	77715-6TT	39	77735-4	43	80132-10	25
7523-6	115	7624-6	121	77715-7	39	77735-4k	43	80132-2	25
7523-7	115	7624-7	121	77715-9	39	77735-6	43	80132-4	25
7523-9	115	7624-9	121	77715-9TT	39	77735-6k	43	80132-4TT	25
75242-3	115, 149	76252-4	121	77723-10	39	77735-7	43	80132-6	25

# Index nach Bestellnummer

Best.Nr.	Seite	Best.Nr.	Seite	Best.Nr.	Seite	Best.Nr.	Seite	Best.Nr.	Seite
80132-6TT	25	8024-4TT	25	864-9v	103	9018012	268	9130007	293
80132-7	25	8024-6	25	865-4v	103	9018088	268	9130008	293
80132-9	25	8024-6TT	25	865-6v	103	9018112	268	9130012	292
80132-9TT	25	8024-7	25	865-9v	103	9018114	268	9130074	292
8013-4	25	8024-9	25	875-4v	103	9018161	268	9130080	293
8013-4TT	25	8024-9TT	25	875-6v	103	9018164	268	9130100	201
8013-6	25	8025-10	25	875-9v	103	9021	104	9130154	292
8013-6TT	25	8025-2	25	88300	85,104	9021g	104	9130374	293
8013-7	25	80252-10	25	8830v	103	9022	104	913-10	63
8013-9	25	80252-2	25	883-4v	103	9022g	104	913-10w	63
8013-9TT	25	80252-4	25	883-6v	103	90251023	263	913-2	63
8014-10	25	80252-4TT	25	883-9v	103	9025162	263	913-2w	63
8014-2	25	80252-6	25	884-4v	103	9025231	263	913-4	63
80142-10	25	80252-6TT	25	884-6v	103	9025512	263	9134029	266
80142-2	25	80252-7	25	884-9v	103	9025521	263	9134124	290
80142-4	25	80252-9	25	885-4v	103	9025575	263	9134194	266
80142-4TT	25	80252-9TT	25	885-6v	103	9025587	263	9134227	266
80142-6	25	8025-4	25	885-9v	103	9025612	263	9134248	311
80142-6TT	25	8025-4TT	25	8935096-p	341	9025853	263	9134518	290
80142-7	25	8025-6	25	8935097-p	340	9028086	262	9134520	266
80142-9	25	8025-6TT	25	895-4v	103	9028738	262	9134532	290
80142-9TT	25	8025-7	25	895-6v	103	9028883	262	913-4w	63
8014-4	25	8025-9	25	895-9v	103	9029070	262	9135110	265
8014-4TT	25	8025-9TT	25	9004001-p	291	9029074	262	9135112	264
8014-6	25	80272-4v	139	9004002-p	291	9029100	119	9135114	264
8014-6TT	25	80272-6v	139	9004004-p	291	9029153	262	9135123	264
8014-7	25	80272-7v	139	9004006-p	291	9029541	262	9135136	264
8014-9	25	80272-9v	139	9004012-p	291	903	104	9135151	265
8014-9TT	25	8027-4v	139	900404	291	9030004	295	9135153	265
8015-10	25	8027-6v	139	900602	320	9030010	294	9135417	265
8015-2	25	8027-7v	139	900602s	231	9030014	294	9135421	265
80152-10	25	8027-9v	139	900604	320	9030020	295	9135510	265
80152-2	25	80800072	323	900604s	231	9030030	295	9135511	264
80152-4	25	81315-6	85	900605	320	9030040	295	9135512	264
80152-4TT	25	81325-6	85	900605s	231	9030109	294	9135523	265
80152-6	25	8213-6	152	900606	320	9030117	294	9135551	265
80152-6TT	25	82172-4v	143	900606s	231	9030119	294	9135552	265
80152-7	25	82172-6v	143	900607	320	9030129	294	9135584	265
80152-9	25	82172-7v	143	900607s	231	9030204	295	9135585	265
80152-9TT	25	82172-9v	143	900608	320	9030206	295	9135653	265
8015-4	25	8217-4v	143	900608s	231	9033001	308	913-6	63
8015-4TT	25	8217-6v	143	900609	320	9033002	308	913-6w	63
8015-6	25	8217-7v	143	900609s	231	9033003	308	913-7	63
8015-6TT	25	8217-9v	143	900610	320	9033004	308	913-7w	63
8015-7	25	82272-4v	143	900610s	231	9033005	308	913-9	63
8015-9	25	82272-6v	143	900612	320	9033006	308	913-9w	63
8015-9TT	25	82272-7v	143	900612s	231	9033007	308	914-10	63
80167	83	82272-9v	143	900613	320	9033008	308	914-10w	63
80168	179	8227-4v	143	900613s	231	9033012	308	914-2	63
80168.u	179,241	8227-6v	143	900618	320	9033030	309	914-2w	63
80172-4v	139	8227-7v	143	900618s	231	9033031	309	914-4	63
80172-6v	139	8227-9v	143	9006504	321	9033032	309	914-4w	63
80172-7v	139	825506214v	343	9006504s	231	9033050	309	914-6	63
80172-9v	139	825525114v	343	9006506	321	9033051	309	914-6w	63
8017-4v	139	8430v	103	9006506s	231	9033052	309	914-7	63
8017-6v	139	843-4v	103	9006507	321	9033053	309	914-7w	63
8017-7v	139	843-6v	103	9006507s	231	9033071	309	914-9	63
8017-9v	139	843-9v	103	9006508	321	9033073	309	914-9w	63
8023-10	25	844-4v	103	9006508s	231	9033-1	309	915-10	63
8023-2	25	844-6v	103	9006509	321	9033156	308	915-10w	63
80232-10	25	844-9v	103	9006509s	231	9034001	296	915-2	63
80232-2	25	845-4v	103	9006510	321	9034002	296	915-2w	63
80232-4	25	845-6v	103	9006510s	231	9034003	296	915-4	63
80232-4TT	25	845-9v	103	9006511	321	9034004	296	915-4w	63
80232-6	25	85200	343	9006511s	231	9034005	296	915-6	63
80232-6TT	25	85200BLK	343	9006512	321	9034006	296	915-6w	63
80232-7	25	853009286	231	9006512s	231	9034007	296	915-7	63
80232-9	25	854009285	231	9006513	321	9034009	296	915-7w	63
80232-9TT	25	855-4v	103	9006513s	231	9034011	296	915-9	63
8023-4	25	855-6v	103	9006514	321	9034030	297	915-9w	63
8023-4TT	25	855-9v	103	9006514s	231	9034031	297	917-4v	145
8023-6	25	86152-6	47	9006518	321	9034032	297	917-6v	145
8023-6TT	25	8615-6	47	9006518s	231	9034033	297	917-7v	145
8023-7	25	86242-6	47	9007	153	9034050	297	917-9v	145
8023-9	25	86242-9	47	900726	153	9034052	297	9216011	281
8023-9TT	25	8624-6	47	901025	105	9034053	297	9216027	253
8024-10	25	8624-9	47	901026	105	9034055	297	9216051	281
8024-2	25	86252-6	47	9013022	290	9081001	314	9216052	281
80242-10	25	8625-6	47	9013024	311	9081002	314	9216066	281
80242-2	25	86300	105	9013031	267	9081003	314	9216111	253
80242-4	25	86300g	105	9013039	267	9081020	311,314	9216140	253
80242-4TT	25	8630v	103	9014010	290	9081802	314	9216150	282
80242-6	25	86312k452	105	9014120	267	9082001	315	9216210	217
80242-6TT	25	863-4v	103	9017009	269	9082002	315	9216211	217
80242-7	25	863-6v	103	9017037	269	9082003	315	9216212	217
80242-9	25	863-9v	103	9017050	290	90992198	271	9216231	253
80242-9TT	25	864-4v	103	9017101	269	9130005	292	9216236	253
8024-4	25	864-6v	103	9017115	290	9130006	292	9216237	253



## Index nach Bestellnummer

Best.Nr.	Seite	Best.Nr.	Seite	Best.Nr.	Seite	Best.Nr.	Seite	Best.Nr.	Seite
9216423	284	9250121-p	339	9432001	154	94741905	201	9755098	119
9216427	253	9250156-p	338	9432002	154	94742047	278	9755099	119
9216440	284	9250998-p	338	9432003	154	94742063	278	9755100	119
9216451	284	925-10	63	9432004	154	9474320	278	9755101	119
9216452	284	925-10w	63	9432006	154	9474410	283	9755102	119
9216453	283	925-2	63	9432007	154	9474540	282	9755103	119
9216631	204	925-2w	63	94325000	229	9474584	278	9755104	119
9216635	204	925-4	63	94325001	229	9474590	278	9755105	119
9216645	204	925-4w	63	94325002	229	9502619	283	980901506204	204
9217001	251	925-6	63	94325003	229	9504020	277	9809051	204
9217005	251	925-6w	63	94325102	154	9504103	277	9848030	254
9217035	251	925-7	63	94325103	154	9504124	277	9848050	254
9217041	251	925-7w	63	94326000	229	9504138	277	9848233	254
9217055	251	925-9	63	94326001	229	9504400	201	9848250	310
9217090	251	925-9w	63	94326002	229	9504450	277	9848251	310
9217100	251	927-4v	145	94326003	229	9504524	282	9848263	310
9217102	251	927-6v	145	94326102	154	9504528	282	9848715	204
9217134	251	927-7v	145	94326103	154	9504540	277	d105-0	173
9218090	252	927-9v	145	9433020	155	9513-10	29	d105-05	173
9218145	252	9350001-p	199	9433100	153,155	9513-2	29	d10570	173
9226961	204	9350004-p	341	9433101	155	9513-4	29	d10575	173
9227142	250	9350005-p	341	9433102	155	9513-6	29	tf9091	105
92271649	230	9350008-p	341	9433103	155	9513-7	29	tf9091g	105
92272001	250	9350009-p	340	9433170	155	9513-9	29	tf9092	105
92272488	250	9350015-p	340	9434150	203	9514-10	29	tf9092g	105
92272976	250	9350017-p	341	9434151	203	9514-2	29	ti0007s	321
9227354	250	9350022-p	341	9434152	202	9514-4	29	ti0207	321
9227746	250	9350042-p	341	9434250	203	9514-6	29	tm43838s	86
923-10	63	9350132-p	340	9434251	203	9514-7	29	tm500s	86
923-10w	63	9350142-p	340	9434252	202	9514-9	29	tm55065s	86
923-2	63	9350145-p	340	9436422	204	9515-10	29	tm55656s	86
923-2w	63	9350146-p	340	9436432	204	9515-2	29	tm55833s	86
923-4	63	9350147-p	340	9437113	299	9515-4	29	tm56060s	86
923-4w	63	9350150-p	340	9437114	299	9515-6	29	tm56073s	86
923-6	63	9350151-p	340	9437413	299	9515-7	29	tm6100s	86
923-6w	63	9350153-p	340	9437420	204	9515-9	29	tm6880s	86
923-7	63	9350154-p	340	9437430	204	9517-4v	141	ts105	173
923-7w	63	9350155-p	340	9437454	299	9517-6v	141	ts1252g	51
923-9	63	9350156-p	340	9437560	299	9517-7v	141	ts167s	84
923-9w	63	9350157-p	340	9438001	301	9517-9v	141	ts327s	84
92401543	230	9350159-p	340	9438002	301	95213-6	29	ts613g	51
92401633	249	9350160-p	340	9438413	301	95214-9	29	ts614g	51
92402427	249	9350161-p	340	9439001	300	95215-6	29	ts615g	51
92402851	249	9350162-p	340	9439002	300	95223-6	29	ts623g	51
9240539	249	9350163-p	340	9439003	300	95225-6	29	ts625g	51
9240544	249	9350164-p	340	9439004	300	9523-10	29	ts635g	51
9240862	249	9350165-p	340	9439005	300	9523-2	29	ts645g	51
924-10	63	9350167-p	340	9439006	300	9523-4	29	ts7632g	51
924-10w	63	9350180-p	341	9439007	300	9523-6	29	ts9000g	320
924-2	63	9350189-p	341	9439008	301	9523-7	29		
924-2w	63	9350193-p	341	9439009	301	9523-9	29		
924-4	63	9350196-p	340	9439010	301	9524-10	29		
924-4w	63	9350202-p	340	9439011	301	9524-2	29		
924-6	63	9350212-p	341	9439012	301	9524-4	29		
924-6w	63	9350235-p	341	9439013	301	9524-6	29		
924-7	63	9350245-p	341	9439015	301	9524-7	29		
924-7w	63	9350290-p	341	9439016	301	9524-9	29		
924-9	63	9430024	299	9439109	205	9525-10	29		
924-9w	63	9430050	299	9439125	153	9525-2	29		
9250001-p	339	9430052	230	9439500	300	9525-4	29		
9250002-p	338	9430053	230	9439633	204	9525-5	29		
9250004-p	338	9430054	230	9441010	280	9525-6	29		
9250005-p	338	9430155	298	9441050	280	9525-7	29		
9250006-p	338	9430301	299	9441051	280	9525-9	29		
9250007-p	338	9430311	299	9441065	280	9527-4v	141		
9250008-p	339	9430343	299	9441070	280	9527-6v	141		
9250009-p	339	9430350	299	9441075	280	9527-7v	141		
925001	338	9430350	299	9441151	280	9527-9v	141		
9250010-p	339	9430401	298	9441480	230	9543014	248		
9250012-p	339	9430402	298	9473012	279	9544001	248		
9250013-p	338	9430406	298	9473070	279	9545020	276		
9250016-p	338	9430409	298	9473071	279	9545069	276		
9250018-p	339	9430411	298	9473080	279	9545640	276		
9250019-p	339	9430412	298	9473274	279	9605010	270		
9250020-p	339	9430429	298	9473300	201	9605056	270		
9250021-p	339	9430439	298	9473377	279	9605105	270		
9250022-p	339	9430452	298	9473400	284	9605150	270		
9250023-p	338	9430453	298	9473401	284	9605153	270		
9250024-p	338	9430455	298	9473435	279	9605159	270		
9250025-p	338	9430476	299	9473487	279	9605320	270		
9250026-p	339	9430477	299	94741367	230	9605351	270		
9250027-p	199	9430478	299	94741386	278	967011155	199		
9250029-p	338	9430479	299	9474144	278	967011355	199		
9250033-p	339	9430498	299	94741511	278	968011355	200		
9250034-p	339	9430715	298	9474154	278	9754100	119		
9250035-p	339	9430718	298	9474162	282	9755090	119		
925004	338	9430719	298	9474164	282	9755091	119		
925006	338	9430721	298	9474166	282	9755095	119		
		9432000	154	9474176	282	9755096	119		

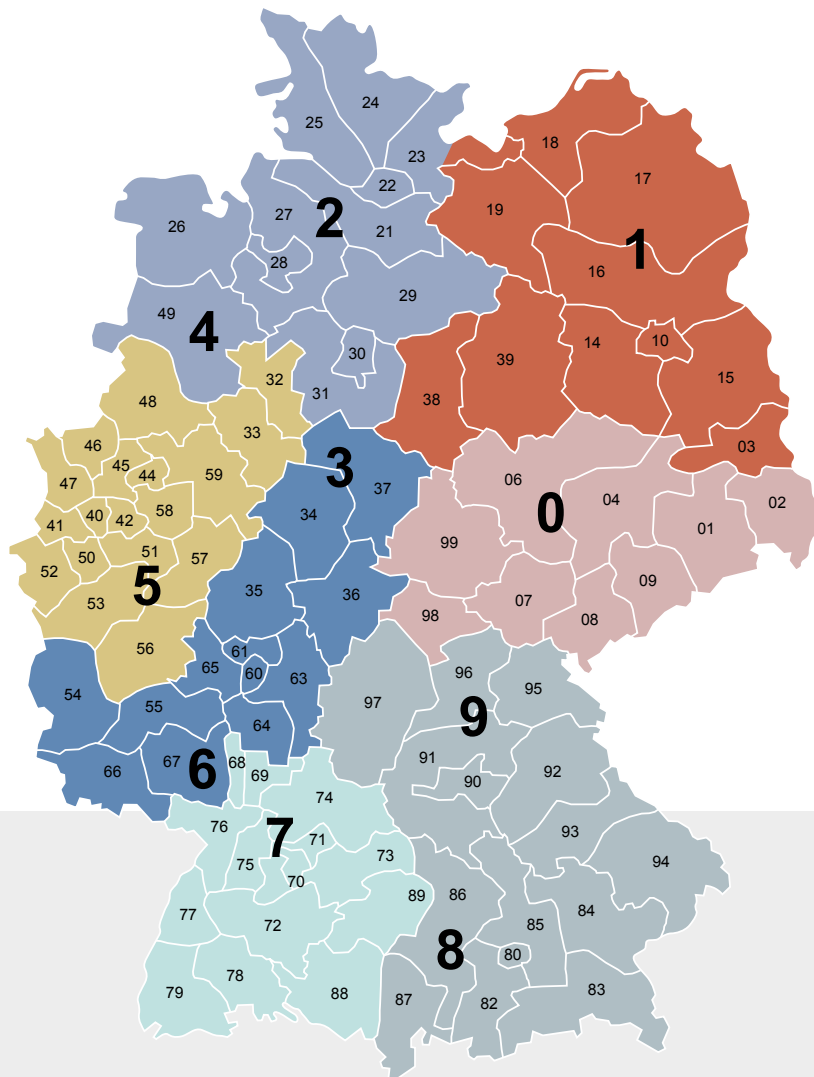

## PCE Gebietsvertretungen DEUTSCHLAND

PLZ: 32,33,40-48,50-53,56-59

### Maffei GmbH Industrievertretung

Selkamp 16  
D-44287 Dortmund  
Telefon 0231-993386-0  
Telefax 0231-993386-60  
e-mail: info@maffei-gmbh.de  
www.maffei-gmbh.de

PLZ: 01,02,04-09,98,99

### Quaas Handelsvertretungen e. K.

Ludwig-Kossuth-Straße 3  
D-01109 Dresden  
Telefon 0351-8026 137  
Telefax 0351-8026 148  
e-mail: info@hv-quaas.de  
www.HV-Quaas.de

PLZ: 03,10-19,23920-23999,38,39

### Postler Elektrotechn. Vertretungen

Lehnitzstraße 11  
D-16515 Oranienburg  
Telefon 03301-204 216  
Telefax 03301-204 219  
e-mail: kontakt@hv-postler.de  
www.hv-postler.de

PLZ: 20-23919,24-29,30,31,49

### Bö-Tec Handelsvertretungen GmbH

Peter Böschen  
Rablinghauser Landstraße 52a  
D-28197 Bremen  
Telefon 0421-80930102  
Telefax 0421-80930103  
e-mail: info@bö-tec.de  
www.bö-tec.de

PLZ: 34-37,54,55,60-67

### MERZ GMBH

Oktay Turacci  
Kernerstraße 15  
D-74405 Gaildorf  
Telefon 07971-252 364  
Telefax 07971-252 350  
rene.brosi@merz-elektro.de  
www.merz-elektro.de

PLZ: 80-87,90-97

### Konrad Jordan Industrievertretungen

Inhaber Michael Jordan  
Gartenstraße 6  
D-90571 Schwaig  
Telefon 0911-507 4257  
Telefax 0911-507 5850  
e-mail: vertrieb@jordan-schwaig.de  
www.jordan-schwaig.de

PLZ: 68-79,88,89

### B&D Industrievertretung GmbH & Co. KG

Schloßstraße 9/1  
D-74336 Brackenheim  
Telefon 07135-99 09 88-0  
Telefax 07135-96 89 577  
vertrieb@iv-bd.de  
www.iv-bd.de



### VERTEILER & STECKDOSENKOMBINATIONEN

Ihr technischer Spezialist in Sachen Verteiler und Steckdosenkombinationen für Deutschland

#### Dipl. Ing. (FH) Oliver Brodbeck

Raiffeisenstraße 30  
D-85402 Kranzberg  
Telefon 08166 99 78 083 • Telefax 08166 99 78 084  
e-mail: oliver.brodbeck@pcelectric.at  
www.pcelectric.de

# PCE ONLINE...



## www.pcelectric.at

- PCE **Online-Kataloge** mit kompletter Produktpalette
- Umfangreiche **technische Dokumentationen**, Zeichnungen und 3D CAD-Daten
- Information über **brandneue Produkte**
- Prospekte, Videos und Infos **zum Downloaden**
- Aktuelle **Messetermine**



## PCE Newsletter

Immer topaktuell informiert bleiben...

[www.pcelectric.at/pce/kostenloses-newsletter-abo.html](http://www.pcelectric.at/pce/kostenloses-newsletter-abo.html)

QR-Code scannen und gleich anmelden.



PC Electric GmbH



pc\_electric



PCE PC ELECTRIC GesmbH



Connection  
to the future

# PCE

Connection  
to the future

[www.pcelectric.at](http://www.pcelectric.at)

**PC Electric GesmbH**

Diesseits 145

4973 St. Martin im Innkreis

AUSTRIA

TEL +43 7751 61220

FAX +43 7751 6969

office@pcelectric.at

